





DRIVEN BY PASSION • BLOMUS • ESTABLISHED 1961 • RUN BY FAMILY







## INTRODUCING BLOMUS

blomus is synonymous with intelligent, minimalist, and functional design for the contemporary home. Founded in 1961 and rooted in the German tradition of exceptional quality and highly skilled craftsmanship, the family-owned brand has built its success on the firm belief in honesty of materials, purity of shape and a passionate approach.

This has made blomus a leading provider of interior design and accessories made to last and be loved for generations to come.

## EINFÜHRUNG BLOMUS

blomus steht für durchdachtes, minimalistisches und funktionales Design für modernes Wohnen. Gegründet im Jahr 1961 und ganz der deutschen Tradition höchster Qualitäts- und Fertigungskompetenz verbunden, begründet sich der Erfolg der Marke des Familienunternehmens auf den Prinzipien des authentischen Materialeinsatzes, der puristischen Formensprache und der Überzeugung, alle Prozesse mit Leidenschaft anzugehen.

Dies macht blomus über Generationen hinweg zu einer der begehrtesten Marken des Interior Design.

## TABLE OF CONTENT

| ABOUT BLOMUS |        | SUBJECT   |        | PRODUCTS  |        |
|--------------|--------|-----------|--------|-----------|--------|
| INTRODUCTION | P. 5   | LIVING    | P. 9   | CAPSULE   | P. 93  |
| DESIGNERS    | P. 408 | DINING    | P. 41  | DINING    | P. 121 |
| CSR          | P. 416 | BATH      | P. 59  | LIVING    | P. 185 |
| CONTACT      | P. 427 | OUTDOOR   | P. 75  | CHRISTMAS | P. 269 |
|              |        | PACKAGING | P. 412 | BATH      | P. 285 |
|              |        |           |        | OUTDOOR   | P. 347 |
|              |        |           |        | PROMOTION | P. 395 |
|              |        |           |        | POS       | P. 426 |

## TIMES OF CHANGE

There is only one thing that's certain in this life – and that is that everything changes. Society evolves, new trends emerge, and our homes tell the stories of our aspirations, our dreams and how we see the future.

These days, our notion of home is rapidly changing; increasingly, we see our private sphere as a haven for self-care. Trend forecasters predict that the coming seasons will see our focus shifting from the living room and kitchen to those rooms in the home where we can truly relax and invest in our well-being mentally as well as physically. We used to think of rest, for instance, as a passive activity – something that just happens between life's more important daily obligations – but we are beginning to celebrate it more nowadays. We look at rest now as something to pursue, even to dream of – we actively carve out time for it – and so it makes sense for us to spend a little time and effort making our bedrooms really beautiful. After all, we spend more time there in our lives than in any other room; how it looks and makes us feel should be anything but an afterthought. The bathroom is another tranquil space where we can leave our cares outside and bask in the peace of solitude, reconnecting with our deeper selves. Alongside the relaxing sights and sounds of the garden, this seems to tell the story of the modern home as a place to enhance healing and well-being, from calming bathing rituals to home scents, lighting design and textiles that help us unwind and rejuvenate. We at blomus wish to give you meaningful spaces wherever you seek them.

This season we are introducing our very first Capsule Collection, and with new bold colours and shapes we're giving you the opportunity to engage in a fun and playful exploration of new possibilities when decorating your home. But don't worry; some things are staying the same, such as our love for the material on which blomus was founded – steel. We explore new ways of using the classic material – and play with form and function so that it fits into the modern context in which we all live. After all, we often find it a little easier to embrace the future and indulge in the new when we're rooted firmly in the past.

Welcome to a new season.

## ZEITEN DES WANDELS

Im Leben ist nur eines sicher – dass sich alles verändert. Die Gesellschaft entwickelt sich weiter, neue Trends tauchen auf und unsere Häuser erzählen die Geschichte unserer Wünsche, unserer Träume und unserer Vorstellungen von der Zukunft.

Heutzutage verändert sich unsere Vorstellung von Zuhause rapide; wir sehen unsere Privatsphäre zunehmend als einen Ort der Selbstfürsorge. Trendforscher sagen voraus, dass sich der Schwerpunkt in den kommenden Jahren vom Wohnzimmer und der Küche auf jene Räume verlagern wird, in denen wir uns wirklich entspannen und in unser geistiges und körperliches Wohlbefinden investieren können. Früher betrachteten wir Ruhe zum Beispiel als eine passive Aktivität – etwas, das einfach zwischen den wichtigeren täglichen Verpflichtungen des Lebens passiert –, aber heute fangen wir an, sie mehr zu zelebrieren. Wir betrachten Ruhe jetzt als etwas, das wir anstreben, von dem wir sogar träumen – wir nehmen uns aktiv Zeit dafür –, und so macht es Sinn, dass wir ein wenig Zeit und Mühe darauf verwenden, unser Schlafzimmer wirklich schön zu gestalten. Schließlich verbringen wir dort mehr Zeit als in jedem anderen Raum unseres Lebens; wie es dort aussieht und wie wir uns dort fühlen, sollte alles andere als ein nebensächlicher Gedanke sein. Das Badezimmer ist ein weiterer Ort der Ruhe, an dem wir unsere Sorgen draußen lassen und uns in der Einsamkeit sonnen können, um uns mit unserem Inneren zu verbinden. Zusammen mit dem entspannenden Anblick und den Klängen des Gartens scheint dies die Geschichte des modernen Zuhauses als Ort der Heilung und des Wohlbefindens zu erzählen, von beruhigenden Baderitualen bis hin zu Hausdüften, Lichtdesign und Textilien, die uns helfen, uns zu entspannen und zu verjüngen. Wir von blomus möchten Ihnen inspirierende Räume bieten, wo immer Sie sie suchen.

In dieser Saison stellen wir unsere allererste Capsule Collection vor. Mit neuen, kräftigen Farben und Formen geben wir Ihnen die Möglichkeit, sich bei der Dekoration Ihres Zuhauses kreativ auszuleben. Aber eines ist gewiss, einige Dinge bleiben gleich, wie zum Beispiel unsere Liebe zu dem Material, aus dem blomus gegründet wurde – Stahl. Wir erforschen neue Möglichkeiten, das klassische Material zu verwenden – und spielen mit Form und Funktion, damit es in den modernen Kontext passt, in dem wir alle leben. Schließlich fällt es uns oft leichter, uns auf die Zukunft einzulassen und dem Neuen zu fröhnen, wenn wir fest in der Vergangenheit verwurzelt sind.

Willkommen in einer neuen Saison.





Colora



SUBJECT

---

# LIVING ESSENTIALS



DESIGNER

## KAZUSHIGE MIYAKE

Japanese designer Kazushige Miyake (born 1973) graduated from the design department at Tama Art University in Tokyo and began his career as a product designer in Great Britain before returning to Japan in 1999. In 2005, he established his own design studio. Today, Miyake Design is synonymous with clean and functional products – from lounge chairs to suitcases – always with the discerning consumer in mind. In his design practice, Miyake favours the simple, the unembellished. He believes that every object has its own particular form; this form is not limited to the object's physical presence but includes its surrounding aura or atmosphere and its effect on those who use it.

Kazushige Miyake has received a number of prestigious design awards, including the iF Design Award, the Red Dot Design Award and the Good Design Award. He is currently a member of the review committees for both the Good Design Award and the iF Design Award.

Der japanische Designer Kazushige Miyake (geb. 1973) schloss sein Studium an der Fakultät für Design der Tama Art University in Tokio ab und begann seine Karriere als Produktdesigner in Großbritannien, bevor er 1999 nach Japan zurückkehrte. Im Jahr 2005 gründete er sein eigenes Designstudio. Heute steht Miyake Design für klare und funktionale Produkte – von Loungesesseln bis zu Koffern – stets mit dem Gedanken an den anspruchsvollen Verbraucher. In seiner Designpraxis bevorzugt Miyake das Einfache, das Schnörkellose. Er ist der Ansicht, dass jedes Objekt seine eigene besondere Form hat; diese Form beschränkt sich nicht auf die physische Präsenz des Objekts, sondern umfasst auch die es umgebende Aura oder Atmosphäre und seine Wirkung auf diejenigen, die es benutzen.

Kazushige Miyake wurde mit einer Reihe renommierter Designpreise ausgezeichnet, darunter der iF Design Award, der Red Dot Design Award und der Good Design Award. Derzeit ist er Mitglied der Bewertungskomitees für den Good Design Award und den iF Design Award.



Oru, Nagomi, Sukoya, Kami









## BEAUTY IN SIMPLICITY

The new Rakku coat stand is an enticing blend of style and function, designed for blomus by Kazushige Miyake. Reflecting a minimalist aesthetic, Rakku embodies the Japanese principle of maximizing utility without sacrificing elegance, and its modest size makes it perfect for small and cosy entryways as well as spacious bedrooms or halls.

Meaning rack in Japanese, Rakku offers a modern take on a traditional design, turning a practical item into a stylish piece of home décor. Much like the recent trend towards open shelving, it prioritizes both aesthetics and function. A key feature is its central platform that serves as a handy tray for items like keys, wallets, or small bags, ensuring that you never leave home without these essentials. Available in FSC®-certified natural oak and black, Rakku fits seamlessly into any setting, adding a touch of sophistication without overwhelming the space.

---

## SCHÖNHEIT IN EINFACHHEIT

Der neue Garderobenständer Rakku, für blomus entworfen von Kazushige Miyake, ist eine verlockende Mischung aus Stil und Funktion. Mit seiner minimalistischen Ästhetik verkörpert Rakku das japanische Prinzip, den Nutzen zu maximieren, ohne dabei auf Eleganz zu verzichten. Seine reduzierte Größe macht ihn nicht nur perfekt für kleine und gemütliche Eingangsbereiche, sondern auch für geräumige Schlafzimmer oder Flure.

Rakku bedeutet auf Japanisch Gestell oder Ständer und bietet eine moderne Interpretation eines traditionellen Designs, das einen praktischen Gegenstand in ein stilvolles Stück Wohnkultur verwandelt. Ähnlich wie der jüngste Trend zu offenen Regalen, stellt es sowohl die Ästhetik, als auch die Funktion in den Vordergrund. Ein wesentliches Merkmal ist die zentrale Plattform, die als praktische Ablage für Gegenstände wie Schlüssel, Geldbörsen oder kleine Taschen dient, sodass Sie nie ohne diese Dinge das Haus verlassen. Rakku ist in FSC®-zertifizierter Natureiche und Schwarz erhältlich und fügt sich nahtlos in jede Umgebung ein und verleiht ihr einen Hauch von Raffinesse, ohne den Raum zu erdrücken.



### CRAFTED TO IMPRESS

Moco, Japanese designer Kazushige Miyake's latest modular sofa design for blomus, offers a blend of flexibility and refinement. This innovative sofa system invites you to create a seating arrangement tailored to your home's unique requirements and style – from a sleek two-seater to an expansive corner sofa, Moco adapts effortlessly to your needs.

Crafted to impress from any perspective, Moco features a minimalist frame of tensioned veneer that supports both the back and the armrests. Its design echoes the ethereal quality of floating clouds, with cushions resting on a wooden base that gives the illusion of levitation, lending the piece a sense of lightness and grace. Moco's modularity extends to its customization options, as there are 11 fabrics to choose from, to make sure it fits beautifully with your existing décor. Each sofa is made to order, allowing for a personal touch that ensures the optimum in grace and style.

### HANDGEFERTIGT, UM ZU BEEINDRUCKEN

Moco, das neueste modulare Sofadesign des japanischen Designers Kazushige Miyake, beschreibt eine Symbiose aus Flexibilität und Raffinesse. Dieses innovative Sofasystem lädt dazu ein, ein Sitzarrangement zu schaffen, das auf die einzigartigen Anforderungen und den Stil Ihres Zuhauses zugeschnitten ist – von einem eleganten Zweisitzer bis hin zu einem ausladenden Ecksofa passt sich Moco mühelos Ihren Bedürfnissen an.

Moco besticht durch einen minimalistischen Rahmen aus geformtem Furnier, der sowohl den Rücken als auch die Armlehnen trägt. Sein Design erinnert an die ästhetische Anmut schwebender Wolken. Die Kissen ruhen auf einem hölzernen Sockel, der die Illusion des Schwebens unterstreicht und dem Objekt ein Gefühl von Leichtigkeit und Grazie verleiht. Die Modularität von Moco erstreckt sich auch auf die Anpassungsmöglichkeiten, denn es stehen 11 Stoffe zur Auswahl, mit denen sich das Sofa wunderbar in Ihr bestehendes Wohnkonzept einfügen lässt. Jedes Sofa wird auf individuellen Kundenwunsch gefertigt und erhält so eine persönliche Note, die das Optimum an Anmut und Stil gewährleistet.



Moco, Goba, Oru

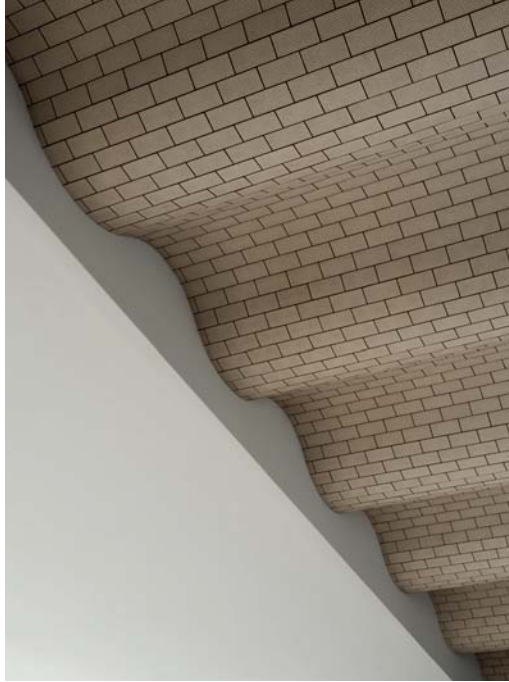





## ALL ON DISPLAY

Selecting the books, artworks and objects you love the most and displaying them in a way that's considered but full of character is an exercise in curation – and choosing the right set of well-designed shelves is the obvious starting point. The innovative new shelf by the name Sukoya designed for blomus by Kazushige Miyake is inspired by the flexible shelving systems found in Japanese temples, where visitors store their shoes before entering. With Sukoya you get the same adaptability as its shelves can be moved around within the frame, allowing you to customize the height and arrangement to suit your needs and the items you wish to display.

Sukoya is available in two versions: one with a sleek steel frame, the other with a wooden frame. Both options feature shelves made from FSC®-certified wood, ensuring sustainability without sacrificing style. The intelligent design fits seamlessly into any room in your home – in the hallway for easy access to essentials, in the kid's room for toys and books, in the kitchen for cookware, or in the living room to showcase your favourite décor. Sukoya's simple, airy design is accessible from both sides, which also makes it an ideal room divider, effortlessly helping you create distinct zones within your living space.

---

## ALLES AUF ANZEIGE

Die Auswahl der Bücher, Kunstwerke und Objekte, die man am meisten liebt und ihre überlegte, aber charaktervolle Präsentation, ist eine Übung im Kuratieren - und die Wahl der richtigen, gut gestalteten Regale ist der offensichtliche Ausgangspunkt dafür. Das innovative neue Regal namens Sukoya, das Kazushige Miyake für blomus entworfen hat, ist von den flexiblen Regalsystemen inspiriert, die man in japanischen Tempeln findet, wo die Besucher ihre Schuhe vor dem Betreten aufbewahren. Mit Sukoya erhalten Sie die gleiche Anpassungsfähigkeit, da die Regalböden innerhalb des Rahmens verschoben werden können, sodass Sie die Höhe und Anordnung Ihren Bedürfnissen und den Gegenständen, die Sie ausstellen möchten, anpassen können.

Sukoya ist in zwei Versionen erhältlich: eine mit einem eleganten Stahlrahmen, die andere mit einem Holzrahmen. Beide Varianten sind mit Regalböden aus FSC®-zertifiziertem Holz ausgestattet, die Nachhaltigkeit und Stil perfekt in Einklang bringen. Das intelligente Design fügt sich nahtlos in jeden Raum Ihres Zuhauses ein - im Flur haben Sie alles Nötige jederzeit griffbereit, im Kinderzimmer sorgt es für Ordnung der Spielzeuge und Bücher, in der Küche bietet es ästhetischen Stauraum oder im Wohnzimmer, um Ihre Lieblingsgegenstände stilvoll in Szene zu setzen. Das schlichte, luftige Design von Sukoya ist von beiden Seiten zugänglich, was es auch zu einem idealen Raumteiler macht, mit dem Sie mühelos verschiedene Bereiche in Ihrem Wohnraum schaffen können.



#### THE PERFECT PLACE TO REST

Nagomi, the new, low-slung lounge chair designed for blomus by Kazushige Miyake, is a refreshing take on modern lounge seating with its soft, sinuous curves and understated elegance. Inspired by the serene simplicity of East Asian design, Nagomi translates its Japanese name – to feel calm and relaxed – into a chair that promises both comfort and refinement.

The chair is defined by its gentle, flowing lines, embodying a subtle yet distinct feminine grace. Crafted from moulded veneer, a material synonymous with classic mid-century furniture, Nagomi evokes timeless quality while integrating perfectly into contemporary interiors. All this makes it a striking stand-alone piece that brightens any room – and renders any cosy corner much more inviting.

#### DER PERFEKTE ORT ZUM AUSRUHEN

Nagomi, der neue, niedrige Loungesessel, der von Kazushige Miyake für blomus entworfen wurde, ist mit seinen weichen, geschwungenen Kurven und seiner schlichten Eleganz ein inspirierendes Beispiel für moderne Loungesessel. Inspiriert von der Gelassenheit ostasiatischen Designs, unterstreicht auch der japanische Name Nagomi, übersetzt sich in ruhig und entspannt fühlen, die Charaktereigenschaften dieses Stuhls, der sowohl Komfort als auch Raffinesse verspricht.

Der Stuhl zeichnet sich durch seine sanften, fließenden Linien aus und verkörpert eine subtile, aber ausgeprägte feminine Anmut. Gefertigt aus geformtem Furnier, einem Material, das für klassische Möbel aus der Mitte des Jahrhunderts steht, strahlt Nagomi zeitlose Qualität aus und fügt sich perfekt in zeitgenössische Interieurs. All dies macht ihn zu einem auffälligen Einzelstück, der jede Ecke Ihres Zuhauses wohnlicher und einladender macht.





Nagomi, Volos, Iris





Kami, Ondea

#### THE FREEDOM OF THE HOT AIR BALLOON

Whether as a bedside lamp in the bedroom, as a decorative highlight in the living room or as a charming accessory in the children's room – this table lamp brings fantasy and elegance to any room. Experience the perfect combination of design and functionality and enjoy the mood created by the soft luminosity of our Kami table lamp. A little touch of wanderlust and freedom that will enchant your everyday life.

#### DIE FREIHEIT DES HEISSLUFTBALLONS

Ob als Nachttischleuchte im Schlafzimmer, als dekoratives Highlight im Wohnzimmer oder als charmantes Accessoire im Kinderzimmer – diese Tischleuchte bringt Fantasie und Eleganz in jeden Raum. Erleben Sie die perfekte Kombination aus Design und Funktionalität und genießen Sie die Stimmung der sanften Leuchtkraft unserer Kami Tischleuchte. Ein kleiner Hauch von Fernweh und Freiheit, der Ihren Alltag verzaubert.

DESIGNER

## ROBIN SCHOLTYSIK

Originally trained as a carpenter, German designer Robin Scholtysik (born 1991) has an eye for construction and a natural curiosity when it comes to almost any raw material, and on top of this, he has that vital passion for experimenting and challenging conventions that makes a great designer. In 2017, Scholtysik finalised his studies in design at the Academy of Design in Münster, alongside his master's in carpentry. During his education, he focused mainly on furniture design and developed his now renowned appetite for experimenting with materials and various manufacturing processes.

Today, the multifaceted work of Robin Scholtysik includes furniture, interior design and brand experience design. A common denominator in everything he touches is an awareness of the interrelationship between craft techniques and industrial production, and his projects are marked by a strong consciousness of how people interact with space, environment and material culture. In his own words, 'Inspiration comes from life itself – even small observations and human gestures can give impulses for something new'.

Ursprünglich gelernter Schreiner hat der deutsche Designer Robin Scholtysik (geb. 1991) ein Auge für Konstruktionen und eine natürliche Neugier, wenn es um fast jedes Rohmaterial geht. Dazu kommt die unverzichtbare Leidenschaft für Experimente und das Hinterfragen von Konventionen, die einen großartigen Designer ausmacht. 2017 schloss Scholtysik sein Designstudium an der Akademie für Gestaltung in Münster ab, parallel zu seinem Meisterbrief im Schreinerhandwerk. Während seiner Ausbildung konzentrierte er sich in erster Linie auf Möbeldesign und entwickelte seine inzwischen bekannte Experimentierfreudigkeit mit Materialien und verschiedenen Herstellungsverfahren.

Heute umfasst die vielseitige Arbeit von Robin Scholtysik Möbel, Innenarchitektur und Markenerlebnis-Design. Ein gemeinsamer Nenner in all seinen Arbeiten ist das Bewusstsein für die Wechselbeziehung zwischen handwerklichen Techniken und industrieller Produktion, und seine Projekte sind geprägt von einem starken Bewusstsein dafür, wie Menschen mit Raum, Umwelt und materieller Kultur interagieren. In seinen eigenen Worten „Inspiration kommt aus dem Leben selbst – selbst kleine Beobachtungen und menschliche Gesten können Impulse für etwas Neues geben“.





Oru, Iris, Abento



Oru, Iris, Ceola, Koyoi, Kumi, Avo



## FROM JAPAN WITH LOVE

German designer Robin Scholtysik took origami – the traditional Japanese artform – as his creative point of departure for his side table, Oru, for blomus. This season, Oru the series has grown substantially; it now also includes a matching bench, a console and a wall shelf in three different sizes, all born of the same inspiration.

Based on the precise folding of intricate figures out of paper, the furniture pieces all consist of thin, powder-coated steel sheets that – when put together – create a three-dimensional shape. Cut-out joints then reveal important little details, such as opposing radii and delicately curved interfaces. Oru comes in several material options which allows you either to adopt a sleek and minimalist, uniform look by combining several items or to let a singular, stand-alone piece be the centre of attention.

## AUS JAPAN MIT LIEBE

Der deutsche Designer Robin Scholtysik nahm Origami – die traditionelle japanische Kunstform – als kreativen Ausgangspunkt für seinen Beistelltisch Oru für blomus. In dieser Saison hat die Serie Oru Zuwachs bekommen: Sie umfasst nun auch eine Bank, eine Konsole und ein Wandregal in drei verschiedenen Größen, alle entspringend aus derselben Inspiration.

Basierend auf dem präzisen Falten komplizierter Figuren aus Papier, bestehen die Möbelstücke aus dünnen Stahlblechen, die – wenn sie zusammengesetzt werden – eine dreidimensionale Form ergeben. Ausgeschnittene Fugen offenbaren dann wichtige kleine Details, wie gegenläufige Radien und zart gebogene Schnittstellen. Oru ist in verschiedenen Materialvarianten erhältlich, sodass Sie entweder einen schlichten, minimalistischen Look erzielen, indem Sie mehrere Stücke miteinander kombinieren oder ein einzelnes Stück in den Mittelpunkt stellen können.

#### A TIMELESS ESSENTIAL

Ondea – a decorative plate that Nicolai Fuhrmann designed for blomus in 2007 – is all about understated refinement and longevity. This elegant blomus classic in shiny steel was taken out of the permanent range in 2015, but is now making its well-deserved comeback in both a shiny and a matte steel version. Its classic look and feel means that Ondea is just as relevant and contemporary today as when we first introduced it almost two decades ago.

The strikingly simple Ondea plate, with its beautifully curved silhouette, is perfect for displaying fruits or vegetables on the dining table or kitchen worktop, but looks just as good when treated purely as a decorative piece. The essential nature of the plate elevates your interior while encouraging a more thoughtful way of purchasing and living with truly timeless items.

#### EIN ZEITLOSES ESSENTIAL

Ondea - ein Zierteller, den Nicolai Fuhrmann 2007 für blomus entworfen hat - steht für schlichte Raffinesse und Langlebigkeit. Der elegante blomus-Klassiker aus glänzendem Stahl wurde 2015 aus dem Sortiment genommen, feiert nun aber sein wohlverdientes Comeback in einer glänzenden und einer matten Stahlversion. Dank seines klassischen Aussehens und seiner Haptik ist Ondea heute noch genauso aktuell und zeitgemäß wie vor fast zwei Jahrzehnten, als wir es zum ersten Mal vorstellten.

Der auffallend schlichte Ondea-Teller mit seiner schön geschwungenen Silhouette eignet sich perfekt zum Präsentieren von Obst oder Gemüse auf dem Esstisch oder in der Küchenanrichte, sieht aber auch als reines Dekorationsstück gut aus. Der essenzielle Charakter des Tellers wertet Ihr Interieur auf und regt dazu an, mit zeitlosen Gegenständen bewusster einzukaufen und zu leben.





Volos, Ondea, Oru, Visca

## DESIGNER

## SEBASTIAN HERKNER

German Sebastian Herkner (born 1981) pursued Product Design at HfG Offenbach University of Art and Design. During this time, he honed his flair for materials, colours and textures, with a growing focus on designing furniture and objects. A brief stint at Stella McCartney in London added to his experience.

In 2006, Herkner established a studio in his own name. Since then, he's created furniture, lighting and smaller pieces for global brands, as well as undertaking interior architecture projects and museum and exhibition design. His remarkable work has garnered numerous awards, including the IF Award, the Iconic Award and the Elle Deco International Design Award (EDIDA).

Herkner was the Guest of Honour at imm cologne 2016, where he shaped the exhibition 'Das Haus'. In 2019, Maison&Objet named him Designer of the Year, and in 2021 he clinched Milan's most prestigious design accolade, the EDIDA award for Best Designer of the Year. In 2022, he curated alongside luminaries like Robert Wilson, Judith Clarke, Michele de Lucchi and Naoto Fukasawa at Homo Faber, commissioned by the Michelangelo Foundation in Venice.

Sebastian Herkner (geb. 1981) aus Deutschland hat Produktdesign an der Hochschule für Gestaltung (HfG) Offenbach studiert. Während dieser Zeit hat er sein Gespür für Materialien, Farben und Texturen geschärft, wobei sein Schwerpunkt zunehmend auf der Gestaltung von Möbeln und Objekten lag. Seine Erfahrungen ergänzte er durch eine kurze Tätigkeit bei Stella McCartney in London.

2006 gründete er in Offenbach sein eigenes Designstudio. Seitdem entwirft er Möbel, Leuchten und kleinere Objekte für weltweite Marken, übernimmt aber auch Innenarchitekturprojekte und Designaufträge für Museen und Ausstellungen. Seine bemerkenswerten Werke sind bereits mit zahlreichen Preisen ausgezeichnet worden, unter anderem mit dem IF Award, dem Iconic Award und dem Elle Deco International Design Award (EDIDA).

Herkner war Ehrengast der imm cologne 2016, wo er die Ausstellung „Das Haus“ gestaltete. 2019 wurde er von Maison&Objet zum Designer des Jahres gekürt und erhielt 2021 Mailands angesehenste Designauszeichnung, den EDIDA Award für den besten Designer des Jahres. Im Jahr 2022 kuratierte er neben Koryphäen wie Robert Wilson, Judith Clarke, Michele de Lucchi und Naoto Fukasawa die Ausstellung „Homo Faber“, die von der Michelangelo-Stiftung in Venedig veranstaltet wurde.









## THE MOON AND THE STARS

Introduced last season as a compact, portable light suitable for both indoor and outdoor spaces, German Sebastian Herkner's successful Iris lamp is also available in a more expansive form designed exclusively for interior settings this season. In essence, Iris is a striking glass orb, crafted to cast light in an unusually enchanting manner. The new iteration offers two distinctive material options – a substantial glass version that extends the original design and a sophisticated alabaster version that has a refined touch.

The glass variant is characterized by a captivating array of air bubbles encased within the globe, evoking the twinkling expanse of a starry night. In contrast, the alabaster version exudes a more enigmatic allure, reminiscent of the moon's serene surface. Both designs are supported by an aluminum base that is available in steel or gunmetal finish and adds a modern edge to their classic forms. Iris is equipped with a dimmable feature, allowing you to shift effortlessly from a cosy, ambient light to a functional reading lamp, according to your lighting needs.

## DER MOND UND DIE STERNE

Die erfolgreiche Iris-Leuchte des deutschen Designers Sebastian Herkner, die in der letzten Saison als kompakte, tragbare Leuchte für den Innen- und Außenbereich vorgestellt wurde, gibt es in dieser Saison ebenfalls in einer größeren Form, die ausschließlich für Innenräume konzipiert ist. Iris ist im Wesentlichen eine auffällige Glaskugel, die das Licht auf eine ungewöhnlich bezaubernde Weise abgibt. Die neue Iteration bietet zwei unterschiedliche Materialoptionen - eine substantielle Glasversion, die das ursprüngliche Design erweitert, und eine raffinierte Alabasterversion, die eine außergewöhnliche Ausstrahlung hat.

Die Glasvariante zeichnet sich durch eine faszinierende Anordnung von Luftblasen im Inneren der Kugel aus, die an die funkelnde Weite einer sternklaren Nacht erinnert. Die Alabaster-Variante hingegen strahlt eine geheimnisvolle Anziehungskraft aus, die an die unberührte Oberfläche des Mondes erinnert. Beide Designs werden von einem Aluminiumsockel getragen, der in Edelstahl- oder Gunmetalloptik erhältlich ist und den klassischen Formen eine moderne Note verleiht. Iris ist dimmbar, sodass Sie mühelos von einem gemütlichen Umgebungslicht zu einer funktionalen Leselampe wechseln können, ganz nach Ihren Lichtbedürfnissen.



Oru, Avo, Frabli



## THE SCENT OF A HOME

When we create a design scheme for our home, every bit as important as the accessories and the furniture are the scents that pervade our spaces. As olfactory memories often linger longer than visual ones, we gain an intangible sense of completeness by choosing a fragrance that delicately complements our décor – an invisible, yet intimate touch that makes our home truly personal.

Building on blomus' tradition of elegant scented candles, the Frabli collection has expanded with a range of five distinctly fragranced room sprays that allows you to select the aroma that best complements your personal style and mood. With their matte glass bottles, crowned with chic marble tops in varying colours, the room sprays not only deliver a delightful aroma but also add a touch of sophistication to your space. With this collection, refreshing your home becomes an exercise in mindfulness and sensory pleasure.

## DER DUFT VON ZUHAUSE

Wenn wir unser Zuhause gestalten, sind die Düfte, die unsere Räume durchdringen, genauso wichtig wie die Accessoires und die Möbel. Da olfaktorische Erinnerungen oft länger anhalten als visuelle, gewinnen wir ein nicht greifbares Gefühl der Vollkommenheit, wenn wir einen Duft wählen, der unsere Einrichtung delikater ergänzt – eine unsichtbare, aber intime Note, die unser Zuhause wirklich persönlich macht.

Die Frabli-Kollektion, die auf der Tradition der eleganten Duftkerzen von blomus aufbaut, wurde um fünf verschiedene Raumsprays mit unterschiedlichen Düften erweitert, mit denen Sie das Aroma auswählen können, das am besten zu Ihrem persönlichen Stil und Ihrer Stimmung passt. Mit ihren matten Glasflaschen, die von schicken Marmorauufsätzen in verschiedenen Farben gekrönt werden, verströmen die Raumsprays nicht nur einen herrlichen Duft, sondern verleihen Ihren Räumen auch einen Hauch von Raffinesse. Beleben Sie Ihr Zuhause mit den Düften dieser Kollektion und genießen Sie das sinnliche Vergnügen von Achtsamkeit und Entschleunigung.



Oku, Basic, Koyoi, Finho





Nagomi, Ashi



SUBJECT

---

# DINING ESSENTIALS





## THE POWER OF STEEL

Every period in time can be recognised for its fondness for special materials, surfaces and colours, and right now things that are sleek and elegant seem to have captured the zeitgeist. Silver and steel are everywhere – from shimmering curtains and blinds to shiny details on furniture mixed with wood or stone. Perhaps the current favouring of cool and graceful metals is a natural response to the muted, matte interiors that came before it.

For us at blomus, though, steel is far more than a mere fashion fad; it's part of our proud heritage as a steel producer, and we like nothing better than to spotlight our special know-how in the design and production of steel items for the table, kitchen and bathroom. To blomus, steel equals tradition and longevity; it exudes power and strength; and, in a time of quiet luxury, steel touches evoke a sense of understated and modest elegance. To contrast the material's more masculine qualities, we work with soft, feminine shapes to add an extra dimension – and, thanks to today's approach to interiors, which allows multiple design sensibilities to effortlessly coexist, steel can easily take its place among pieces made from wood, stone and other natural materials.

## DIE KRAFT DES STAHLS

Jede Epoche zeichnet sich durch eine Vorliebe für besondere Materialien, Oberflächen und Farben aus und gerade jetzt scheinen schlichte und elegante Dinge den Zeitgeist zu erobern. Silber und Stahl sind allgegenwärtig – von schimmernden Vorhängen und Jalousien, bis hin zu glänzenden Details an Möbeln in Kombination mit Holz oder Stein. Vielleicht ist die derzeitige Vorliebe für kühle und anmutige Metalle eine natürliche Reaktion auf die gedämpften, matten Inneneinrichtungen, die vor ihr kamen.

Für uns bei blomus ist Stahl jedoch weit mehr als nur eine Modeerscheinung; er ist Teil unseres stolzen Erbes als Stahlproduzent, und wir tun nichts lieber, als unser spezielles Know-how bei der Gestaltung und Herstellung von Stahlobjekten für Tisch, Küche und Bad in den Vordergrund zu stellen. Für blomus ist Stahl gleichbedeutend mit Tradition und Langlebigkeit, er strahlt Kraft und Stärke aus, und in einer Zeit des stillen Luxus vermitteln Stahlelemente ein Gefühl von schlichter und bescheidener Eleganz. Als Kontrast zu den eher maskulinen Qualitäten des Materials arbeiten wir mit weichen, femininen Formen, um eine zusätzliche Dimension hinzuzufügen – und dank der heutigen Herangehensweise an die Inneneinrichtung, die eine mühelose Koexistenz verschiedener Design-Sensibilitäten ermöglicht, kann Stahl leicht seinen Platz zwischen Stücken aus Holz, Stein und anderen natürlichen Materialien einnehmen.



Koyoi, Koyoi Steel

## THE GRACE OF STEEL

Kazushige Miyake's Koyoi collection of bold, transparent glass pieces with light, thin-glass bodies meeting compact, heavy bases is a thoroughly modern reworking of traditional craftsmanship. This season, the elegant champagne coupe from the series that came out in 2023 is launched in a slender, graceful steel version that is perfect – of course – for a glass of chilled bubbles, but equally suited to a few scoops of ice cream Italian style or a light appetizer before a generous meal. Named Koyoi – from the Japanese for this evening – the champagne coupe is a perfect way to welcome your guests and celebrate those memorable festive moments with friends and family.

## DIE ANMUT DES STAHLS

Die Koyoi-Kollektion von Kazushige Miyake mit ihren kühnen, transparenten Glaskörpern, die auf kompakte, schwere Sockel treffen, ist eine durch und durch moderne Überarbeitung traditioneller Handwerkskunst. In dieser Saison wird das elegante Champagnercoupé aus der 2023 erschienenen Serie in einer schlanken, anmutigen Edelstahlversion vorgestellt, die sich perfekt für ein Glas gekühlten Sekt, aber auch für ein paar Kugeln Eis nach italienischer Art oder einen leichten Aperitif vor einem großzügigen Essen eignet. Mit dem Namen Koyoi – aus dem Japanischen für diesen Abend – ist das Champagner-Coupé die perfekte Art, Ihre Gäste zu empfangen und die unvergesslichen festlichen Momente mit Freunden und Familie zu feiern.







## JAPANESE TABLE ESSENTIALS

Japan has an exceptionally long and successful history of producing ceramics, and this proud heritage is visibly present in the tableware series named Kumi by blomus. Comprising a total of 19 matching pieces, the range includes traditional Japanese items, such as the small bowl and jug for soy sauce, as well as the characteristic tea mug with no handle, but there are of course also European classics such as the coffee- and espresso cup plus saucer – making Kumi as versatile as it is beautiful.

The exceptional softness of the ceramic items results from a special technique – so-called reactive glazing – which often causes small irregularities, giving each item its own unique personality. True to the Japanese philosophy of wabi sabi, according to which beauty is found only in the imperfect, these pretty little marks are considered traits of personality rather than flaws. The same goes for the inevitable scratches and other marks of use that will appear over time on the delicately glazed surface as you enjoy the plates, bowls and other ceramic items and include them in your daily life.

Kumi, which takes its name from the Japanese word for eternal beauty, was created by the blomus design team. It is available in two colours: a soft, gentle Fungi and a dark, powerful Espresso-brown.

---

## ESSENZIELLE JAPANISCHE TISCHKUNST

Japan kann auf eine außergewöhnlich lange und erfolgreiche Geschichte in der Keramikherstellung zurückblicken, und dieses stolze Erbe ist in der Geschirrserie names Kumi von blomus, sichtbar präsent. Das Sortiment umfasst insgesamt 19 passende Stücke, darunter traditionelle japanische Artikel wie die kleine Schale und Kanne für Sojasauce sowie die charakteristische Teetasse ohne Henkel, aber natürlich auch europäische Klassiker wie die Kaffee- und Espressotasse mit Untertasse – was Kumi ebenso vielseitig wie schön macht.

Die außergewöhnliche Zartheit der keramischen Gegenstände resultiert aus einer speziellen Technik – der sogenannten reaktiven Glasur –, die oft kleine Unregelmäßigkeiten hervorruft, die jedem Objekt seine einzigartige Persönlichkeit verleihen. Getreu der japanischen Philosophie des Wabi Sabi, nach der Schönheit nur im Unvollkommenen zu finden ist, werden diese hübschen kleinen Flecken eher als Persönlichkeitsmerkmale denn als Makel betrachtet. Das Gleiche gilt für die unvermeidlichen Kratzer und anderen Gebrauchsspuren, die mit der Zeit auf der zart glasierten Oberfläche entstehen, wenn Sie die Teller, Schalen und anderen Keramikgegenstände genießen und in Ihr tägliches Leben einbeziehen.

Kumi, das seinen Namen von dem japanischen Wort für ewige Schönheit hat, wurde vom blomus-Designteam kreiert. Kumi ist in zwei Farben erhältlich: einem weichen, sanften Fungi und einem dunklen, kräftigen Espresso-Braun.



Moli





## SERVING NATURE

Trays serve as versatile companions in our homes, bridging the gap between practicality and aesthetics. From mundane tasks, such as transporting cups and dishes, to facilitating memorable moments such as a special breakfast in bed or celebratory toasts, trays play a crucial role in our daily routines and special occasions alike.

What sets the new Kankyo tray by blomus apart is its innovative composition. Kankyo means 'environmental protection' in Japanese, and constructed from a sustainable blend of 65% recycled bamboo and 35% resin, it embodies eco-consciousness without compromising on style or durability. This unique combination of materials not only makes the tray lightweight but also adds to its visual appeal, allowing it to effortlessly complement any setting.

Created by German designer Peter Lienhart, the Kankyo tray radiates timeless grace with its simple yet refined silhouette. Available in two neutral shades, Moonbeam and Mourning Dove, it offers a versatile canvas to enhance your serving experience while seamlessly integrating with your home décor.

## DER NATUR VERBUNDEN

Tabletts sind vielseitige Begleiter in unserem Zuhause und verbinden Funktionalität und Ästhetik. Von alltäglichen Aufgaben wie dem Transport von Tassen und Geschirr, bis hin zu unvergesslichen Momenten, wie dem besonderen Frühstück im Bett oder zu feierlichen Anlässen – Tabletts spielen eine entscheidende Rolle im Alltag und bei besonderen Anlässen.

Das neue Tablett Kankyo von blomus zeichnet sich durch seine innovative Zusammensetzung aus. Kankyo bedeutet Umweltschutz auf Japanisch und besteht aus einer nachhaltigen Mischung aus 65% recyceltem Bambus und 35% Harz. Es verkörpert Umweltbewusstsein und überzeugt dennoch mit Stil und Langlebigkeit. Diese einzigartige Materialkombination sorgt nicht nur für ein geringes Gewicht, sondern verleiht dem Tablett auch eine besondere Optik, die sich mühelos in jede Umgebung einfügt.

Das vom deutschen Designer Peter Lienhart entworfene Kankyo-Tablett strahlt mit seiner schlichten, aber raffinierten Silhouette zeitlose Eleganz aus. Erhältlich in zwei neutralen Farbtönen, Moonbeam und Mourning Dove, bietet es eine vielseitige Basis, um Ihr Serviererlebnis zu verbessern.





Pilar, Peasy





## SABLO

The shapes of Sablo are soft and inviting like pebbles in the palm of your hand, with pleasantly rounded edges and a slightly rough surface, in part glazed, bearing resemblance to water flowing over sand. Additionally, every item has its own unique personality due to subtle colour variations, which also gives Sablo a distinctly crafty feel and makes you treasure your plate, cup or bowl just a little more.

## SABLO

Die Formen von Sablo sind weich und einladend wie Kieselsteine in der Handfläche, mit angenehm abgerundeten Kanten und einer leicht rauen Oberfläche, die teilweise glasiert ist; als ob Wasser über Sand fließt. Darüber hinaus hat jeder Artikel durch subtile Farbabweichungen seine eigene Persönlichkeit. Dies verleiht Sablo ein ausgeprägtes handwerkliches Erscheinungsbild. Teller, Tassen oder Schalen werden daher umso mehr geschätzt.





Oru, Sablo, Fuumi, Kumi, Basic



Piro, Arja, Satomi, Gano, Pilar



## PIRO

Organize your kitchen in style with the Piro kitchen set. The mug made of high-quality stoneware with the integrated shelf brings a touch of order and aesthetics to the kitchen.

Specially designed for the Satomi series, the dishwashing liquid can be ideally placed on the tray. The grooves in the tray ensure that soap and washing-up liquid always stay dry. There is space for a dishwashing brush in the attached cup. Our Arja dishwashing brush is ideal for this, which forms a harmonious unit when combined with Piro.

## PIRO

Organisieren Sie Ihre Küche sinnvoll mit dem Küchenset Piro. Der aus hochwertigem Steingut bestehende Becher mit der integrierten Ablagefläche bringt ein Stück Ordnung und Ästhetik in die Küche.

Speziell designt für die Satomi Serie, kann das Geschirrspülmittel ideal auf der Ablagefläche platziert werden. Die im Tray angebrachten Rillen sorgen dafür, dass Seife oder Geschirrspülmittel stets trocken stehen. Im angebrachten Becher findet eine Spülbürste ihren Platz. Hierfür bietet sich unsere Spülbürste Arja an, welche in der Kombination mit Piro eine harmonische Einheit bildet.



SUBJECT

---

# BATH ESSENTIALS





## THE NEW STEEL

In addition to brass, gold and all their counterparts – blomus brings steel, silver and aluminium back to life. Each era relies on its preferred material and currently the golden aesthetic has given way to the simple and refined charm of industrial steel with its purity and modern elegance.

From its beginnings as a steel manufacturer, blomus has mastered the art of producing design objects for the home from this versatile material. The classic bathroom accessories collection, Modo, debuted five years ago and has since undergone a transformation with the introduction of new colours and materials to the range every season. Now, blomus unveils the classic Modo collection in a perfectly nostalgic, yet entirely contemporary all-steel iteration, offering both brushed and polished versions.

Designed by German Nina Thöming, the Modo collection exudes brilliance in its utilitarian design, boasting sleek and timeless forms that effortlessly complement the aesthetic of the bathroom. With this new edition, blomus continues to enhance the bathroom experience, marrying functionality with sophisticated design for a truly timeless appeal.

## DER NEUE STAHL

Die Materialien Messing, Gold und all ihre Gegenstücke werden um die klassischen Materialien Stahl, Silber und Aluminium ergänzt. Jede Epoche setzt auf ihr bevorzugtes Material und derzeit ist die goldene Ästhetik dem schlichten und raffinierten Charme von Industriestahl mit seiner Reinheit und modernen Eleganz gewichen.

Aus früheren Zeiten als Stahlhersteller beherrscht blomus noch immer die Kunst, aus dem vielseitigen Material Designobjekte für den Wohnbereich zu fertigen. Die klassische Bad-Accessoires-Kollektion Modo wurde vor fünf Jahren eingeführt und hat sich seitdem mit der Einführung neuer Farben und Materialien in jeder Saison gewandelt. Jetzt präsentiert blomus die klassische Modo-Kollektion in einer perfekt nostalgischen, aber völlig zeitgemäßen Ganzstahlversion, die sowohl in gebürsteter, als auch in polierter Ausführung erhältlich ist.

Die von der deutschen Designerin Nina Thöming entworfene Modo-Serie besticht durch ihr utilitaristisches Design, das sich durch schlichte und zeitlose Formen auszeichnet und die Ästhetik des Badezimmers mühelos ergänzt. Mit dieser neuen Edition verbessert blomus weiterhin das Erlebnis im Badezimmer, indem es Funktionalität mit anspruchsvollem Design verbindet und so einen wahrhaft zeitlosen Reiz schafft.



Arto, Riva, Menoto, Abento, Creto, Valoa







## FROM NECESSITY TO BEAUTY

Laundry is a necessary part of life, but it can be something of an eyesore; accumulating piles quickly detract from the elegance of our living spaces. To restore calm and order, Sahla laundry baskets are functional yet subtly stylish, adding a decorative element to your bedroom, bathroom or utility room.

Crafted from luxurious faux suede, the Sahla baskets are designed to be both sturdy and discreet. Available in two sizes and three timeless colours, these cylinder-shaped baskets offer a chic alternative to traditional laundry storage, and with their classic silhouette they manage to transform a mundane essential into a feature of understated beauty.

## VON DER NOTWENDIGKEIT DER SCHÖNHEIT

Wäsche ist ein notwendiger Teil des Lebens, aber sie kann auch ein Makel sein; die sich ansammelnden Wäschestapel beeinträchtigen schnell die Eleganz unserer Wohnräume. Um Ruhe und Ordnung wiederherzustellen, sind die Sahla Wäschekörbe funktional und doch dezent stilvoll und verleihen Ihrem Schlafzimmer, Bad oder Hauswirtschaftsraum ein dekoratives Element.

Die Sahla Wäschekörbe sind aus luxuriösem Wildlederimitat gefertigt und so konzipiert, dass sie sowohl robust als auch diskret sind. Die in zwei Größen und drei zeitlosen Farben erhältlichen zylinderförmigen Körbe sind eine schicke Alternative zur herkömmlichen Wäscheaufbewahrung. Mit ihrer klassischen Silhouette verwandeln sie einen alltäglichen Gebrauchsgegenstand in ein Element von unaufdringlicher Schönheit.

Sahla





Creto



### THE NEW MATERIAL

In recent years, the bathroom space has evolved beyond its utilitarian role into one of well-being and rejuvenation, driven by an increasing demand for it to meet a variety of needs. No longer solely a space for daily routines, the modern bathroom offers cosiness and relaxation, providing a retreat where we can unwind and recharge.

Recognising this shift in perception, blomus introduces the Creto bathroom line designed by Nina Thöming, offering a range of essential accessories designed to enhance your bathroom experience. From a toilet brush to a soap dispenser and toothbrush holder, each piece is thoughtfully crafted to blend modern, minimalist style with the functionality of the classic bathroom experience. At the heart of the Creto series is a unique oval tray that gives the illusion of hovering effortlessly above any surface. This innovative design element adds a touch of sophistication while providing practical storage solutions for items such as soap or jewellery.

Crafted from concrete in subtle yet elegant colours, the Creto collection offers a choice between Lily White, Micro Chip, Magnet or Mourning Dove. The result is a harmonious blend of rustic charm and contemporary elegance, making it easy to refresh your bathroom aesthetic with just a few simple additions.

### DAS NEUE MATERIAL

In den letzten Jahren hat sich das Badezimmer von einem reinen Nutzraum zu einem Ort des Wohlbefindens und der Erholung entwickelt, da es immer mehr Bedürfnisse erfüllt. Das moderne Badezimmer ist nicht mehr nur ein Raum für die täglichen Routinen, sondern bietet Geborgenheit und Entspannung und ist ein Rückzugsort, an dem wir uns erholen und neue Energie tanken können.

In Anbetracht dieser veränderten Wahrnehmung stellt blomus die von Nina Thöming entworfene Badserie Creto vor, die eine Reihe von unverzichtbaren Accessoires bietet, die Ihr Badezimmer bereichern. Von der Toilettenbürste über den Seifenspender bis hin zum Zahnbürstenhalter – jedes Stück ist so durchdacht, dass es modernen, minimalistischen Stil mit der Funktionalität des klassischen Badezimmers verbindet. Das Herzstück der Creto-Serie ist ein einzigartiges ovales Tablett, das die Illusion vermittelt, mühelos über jeder Oberfläche zu schweben. Dieses innovative Designelement verleiht einen Hauch von Raffinesse und bietet gleichzeitig praktische Aufbewahrungsmöglichkeiten für Gegenstände wie Seife oder Schmuck.

Die Creto-Kollektion wird aus Beton in dezenten, aber eleganten Farben gefertigt. Zur Auswahl stehen Lily White, Micro Chip, Magnet oder Mourning Dove. Das Ergebnis ist eine harmonische Mischung aus rustikalem Charme und zeitgenössischer Eleganz, die es leicht macht, die Ästhetik Ihres Badezimmers mit ein paar einfachen Ergänzungen zu erneuern.



Arto





Korie



## STYLISH FUNCTIONALITY

The Korie laundry basket enriches your home in several ways. Not only is it modern and decorative, it also makes your clutter disappear and leaves nothing behind but a stylish eye-catcher.

Made from durable and easy-care plastic, the basket has a lid with an opening, making it ideal for use as a laundry basket. The lid can be removed to empty it. The two handles and the baskets low weight also make it easy to take the basket with you wherever you go.

## STYLISCHE FUNKTIONALITÄT

Der Korie Wäschekorb bereichert gleich in mehreren Hinsichten Ihr Zuhause. Er ist nicht nur modern und dekorativ, er lässt außerdem Ihre Unordnung verschwinden und lässt nichts als einen stylischen Hingucker zurück.

Der Korb aus langlebigem und pflegeleichtem Kunststoff verfügt über einen Deckel, der eine Öffnung hat und sich damit ideal als Wäschekorb eignet. Um ihn zu entleeren kann der Deckel abgenommen werden. Die beiden Griffe und das geringe Gewicht des Korbes ermöglichen es außerdem, den Korb beliebig mitzunehmen.





Satomi



## INVISIBLE LUXURY

This new Satomi line of scent sachets designed by blomus will infuse your linens, towels, pillows, and wardrobes with a subtle, lasting aroma. Each sachet contains fragranced vermiculite, nestled inside an elegant paper envelope that allows the scent to gently permeate its surroundings. Place one in your linen drawers, in the closet where you keep your winter coats during summer and in your laundry basket to keep them smelling fresh.

The new range comprises three distinctive fragrances consistent with those in the Satomi collection of hand creams and hand washes: Modern Lemon, a fresh and captivating citrus scent that evokes the Mediterranean Sea; Fuji Tea, a refreshing and soothing aroma that remains understated; and Fresh Laundry, which imparts the clean, soapy fragrance of newly laundered clothes. All scents in the collection are pure and subtle, providing a discreet yet lingering presence that gently enhances your environment.

## UNSICHTBARER LUXUS

Die neuen Satomi-Duftbeutel von blomus verleihen Ihrer Bettwäsche, Ihren Handtüchern, Kissen und Schränken einen subtilen, langanhaltenden Duft. Jedes Säckchen enthält parfümiertes Granulat, das in einem eleganten Papierumschlag steckt, der den Duft sanft an die Umgebung abgibt. Legen Sie einen Beutel in Ihre Wäscheschubladen, in den Schrank, in dem Sie im Sommer Ihre Wintermäntel aufbewahren und in Ihren Wäschekorb, damit sie immer frisch duften.

Das neue Sortiment umfasst die drei unverwechselbare Düfte der Satomi-Kollektion von Handcremes und Handseife: Modern Lemon, ein frischer und bezaubernder Zitrusduft, der an das Mittelmeer erinnert; Fuji Tea, ein erfrischendes und zugleich beruhigendes Aroma, das unaufdringlich bleibt; und Fresh Laundry, das den sauberen, seifigen Duft frisch gewaschener Kleidung vermittelt. Alle Düfte der Kollektion sind rein und subtil und bieten eine diskrete, aber anhaltende Präsenz, die Ihre Umgebung sanft bereichert.



SUBJECT

---

# OUTDOOR ESSENTIALS

LET'S GO OUTSIDE

All winter we dream of that moment when we can open the windows and doors and let in the crisp summer breeze. When fruit and vegetables taste of sunshine and love, and the sky is blue all day long.

When lazy hot days at the beach await us and life, in general, moves outside with dinners in the garden, drinks by the pool and picnics in the park, all longed-for social staples.

When summer arrives, so does the need to create that perfect setting for gathering with your friends and family. Sprucing up your space – whether it is a balcony, patio, rooftop or garden – is essential for creating that cosy atmosphere we have been yearning for all winter long. With this in mind, we are delighted to present the perfect selection of the best outdoor furniture, lighting and accessories to transform your garden, balcony or outdoor space into the ultimate summer sanctuary – now and for many summers to come.

---

LET'S GO OUTSIDE

Den ganzen Winter träumen wir von diesem Moment, in dem wir die Fenster und Türen öffnen und die frische Sommerbrise hereinlassen können. Wenn Früchte und Pflanzen nach Sonne und Liebe duften und der Himmel den ganzen Tag blau ist. Wenn uns entspannende Tage am Strand erwarten und sich das ersehnte soziale Leben mit Essen im Park, Getränken am Pool oder einem Picknick im Park endlich wieder nach draußen bewegt.

Wenn der Sommer kommt, ist es auch notwendig, den perfekten Rahmen für ein Treffen mit Freunden und Familie zu schaffen. Die Verwandlung Ihres Gartens – ob Balkon, Terrasse oder Dachgarten – ist unerlässlich, um die gemütliche Atmosphäre zu schaffen, nach der wir uns den ganzen Winter gesehnt haben. In diesem Sinne freuen wir uns, Ihnen die perfekte Auswahl der besten Outdoor-Möbel, -Beleuchtungen und -Accessoires präsentieren zu können, um Ihren Garten, Balkon oder Außenbereich in ein ultimatives Sommerrefugium zu verwandeln – jetzt und für viele Sommer.







DESIGNERS

## KASCHKASCH

The German design studio kaschkasch was established in 2011 by Florian Kallus (born 1983) and Sebastian Schneider (born 1985). Since then, the two designers have been a strong voice on the international design scene.

The duo works within the creative fields of art direction, furniture and lighting design, servicing a number of international brands. Kaschkasch is primarily known for simple yet refined designs, and for Florian Kallus and Sebastian Schneider's continuous exploration of the interplay between functionality and beauty.

Das deutsche Designbüro kaschkasch wurde 2011 von Florian Kallus (geb. 1983) und Sebastian Schneider (geb. 1985) gegründet. Seitdem haben die beiden Designer einen sehr guten Ruf in der internationalen Design-Szene.

Das Duo arbeitet in den kreativen Bereichen der Art Direction, des Möbel- und Leuchtendesigns und betreut eine Reihe internationaler Marken. Kaschkasch ist in erster Linie bekannt für schlichtes aber ausgefallenes Design sowie die kontinuierliche Erforschung des Zusammenspiels zwischen Funktionalität und Schönheit.



## THE GREAT OUTDOORS

Today, outdoor spaces – balconies, roof terraces and gardens alike – are being graced with the same attention as our indoor rooms. To celebrate this, Florian Kallus and Sebastian Schneider, of German design studio kaschkasch, have designed a complete garden furniture collection comprising a dining table and two smaller café tables, with chairs to match, plus lounge chairs and lower tables to sit beside them, and even a bench. Called Yua, the range is characterised by delicately curved flat surfaces built around structural tubes, and effortlessly marries functionality with elegant style.

The variety of pieces available within the Yua collection means you can curate your outdoor space to suit your own needs. If alfresco dining is your passion, the range includes a large dining table and a choice of round or rectangular bistro tables. Available in two shades – Silk Grey and Granite Grey – the matching chairs come in flat steel (Yua) and wired (Yua Wire) variants and can easily be stacked and combined and used with cushions designed to fit the seats perfectly. Choose to have them with or without armrests, or why not opt for some of each? Included in the Yua range are also loungers – also available in either flat steel (Yua) or wire (Yua Wire) variations – and, to go with them, lower tables – perfect for resting for after-dinner coffee.

Yua – which means connectedness in Japanese – is part of a larger assortment of outdoor furniture by German kaschkasch for blomus which also includes outdoor daybeds, tables and lighting.

## DIE FREIE NATUR

Heutzutage widmen wir dem Außenbereich – sei es der Balkon, die Dachterrasse oder der Garten – die gleiche Aufmerksamkeit wie unseren Innenräumen. Aus diesem Grund haben Florian Kallus und Sebastian Schneider vom deutschen Designstudio kaschkasch eine Kollektion von Outdoormöbeln entwickelt. Diese besteht aus einem Esstisch und zwei kleineren Bistrotischen mit passenden Stühlen. Abgerundet wird die Serie durch niedrigere Loungetische mit dazu passenden Loungesesseln und einem Loungesofa. Die Kollektion trägt den Namen Yua und ist sowohl in Flachstahl als auch mit filigranen Metallstreben erhältlich. Yua verbindet Funktionalität mit elegantem Stil.

Die Vielfalt innerhalb der Yua-Kollektion ermöglicht es Ihnen, Ihren Außenbereich ganz nach Ihren eigenen Wünschen zu gestalten. Essen Sie gerne im Freien? Dann bietet Yua Ihnen einen großen Esstisch sowie eine Auswahl an runden oder rechteckigen Bistrotischen. Diese sind in zwei Farbtönen erhältlich – Silk Gray und Granite Gray. Die passenden Stühle sind mit oder ohne Armlehne erhältlich und lassen sich leicht stapeln und kombinieren. Die perfekt auf die Stühle abgestimmten Sitzkissen bieten zusätzlichen Sitzkomfort.

Yua bedeutet auf Japanisch Verbundenheit und ist Teil einer umfangreichen Auswahl von Outdoor-Möbeln, die von dem deutschen Designerduo kaschkasch für blomus entworfen wurden. Das Sortiment umfasst außerdem Day Beds, Tische und Leuchten.



Yuo Wire



## ETWAS LÄNGER RELAXEN

Stay, das äußerst erfolgreiche Outdoor-Sortiment des deutschen Designduos kaschkasch besteht aus einem hochwertigen wetterfesten Textil, das bei Sonneneinstrahlung nicht verblasst und pflegeleicht ist.

Mit Kissen und Überwürfen können Sie dem modernen, minimalistischen Design Ihren persönlichen Touch verleihen. Die leichten Materialien vereinfachen das Bewegen der Möbel, sodass Sie sich ein ideales Outdoor-Ambiente auf Ihrer Terrasse, in Ihrem Garten oder in Ihrem Innenhof schaffen können.

## PLEASE STAY A LITTLE LONGER

Stay, the highly successful outdoor range by German design duo kaschkasch, is made from a high-quality weather-resistant textile that does not fade when exposed to sunlight and is easy to maintain.

The modern, minimal design allows for personalization when you add pillows and throws of your choice, and the lightweight materials make the furniture easy to move around to create the ideal outdoor setting on your terrace or in your garden or patio.

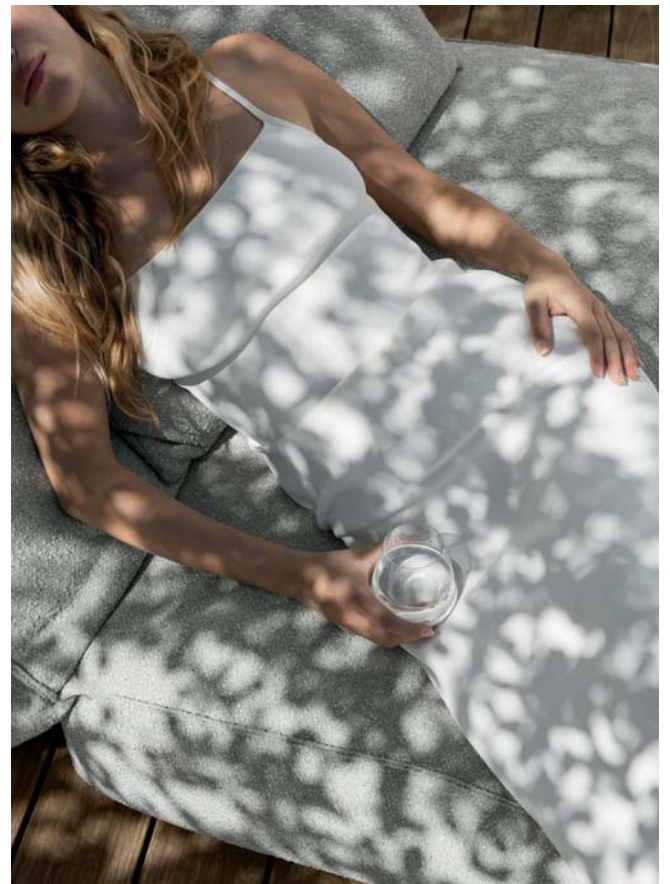

## OUTDOOR FURNITURE WITH ENDLESS POSSIBILITIES

The Grow outdoor collection, which has already been tried and tested for several years, embodies exactly what its name promises: growth, change and the creation of space for new possibilities in your outdoor area. The lounge furniture created by the German design studio kaschkasch is now undergoing a transformation itself. Grow is now available with two special new features as Grow 2.0.

The flexible design allows for a vast number of individual combinations that will suit your needs and fit nicely with the proportions of your outdoor space. You can create both the classic, family friendly L-shaped sofa as well as a smaller two-seater and many other personalised arrangements. And when you need an extra seat to welcome a friend to the party, just add an extra unit.

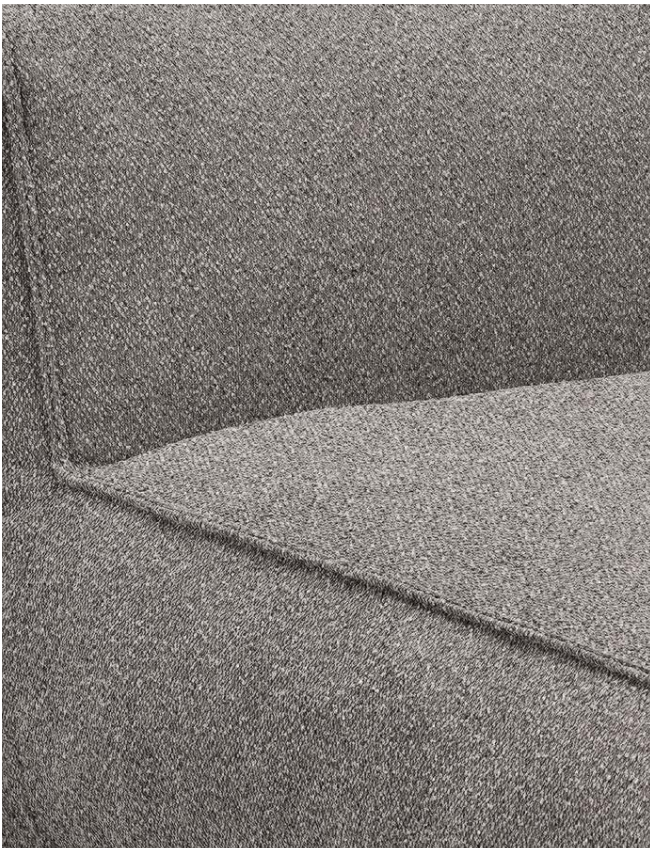

Grow



## OUTDOOR-MÖBEL MIT UNENDLICHEN MÖGLICHKEITEN

Die bereits seit einigen Jahren bewährte Outdoorkollektion Grow verkörpert genau das, was ihr Name verspricht: Wachstum, Wandel und das Schaffen von Raum für neue Möglichkeiten in Ihrem Außenbereich. Einen Wandel erleben die vom deutschen Designerbüro kaschkasch entworfenen Loungemöbel nun auch selbst. Grow gibt es nun mit zwei besonderen Neuerungen als Grow 2.0.

Das flexible Design ermöglicht eine Vielzahl individueller Kombinationen, die Ihren Bedürfnissen entsprechend, sich gut an den Platz Ihres Außenbereichs anpassen. Sie können sowohl das klassische, familienfreundliche Sofa in L-Form als auch einen kleineren Zweisitzer und viele andere individuelle Arrangements kreieren. Und wenn Sie einen zusätzlichen Sitzplatz benötigen, um einen Freund zur Party zu begrüßen, fügen Sie einfach eine zusätzliche Einheit hinzu.



Mituro



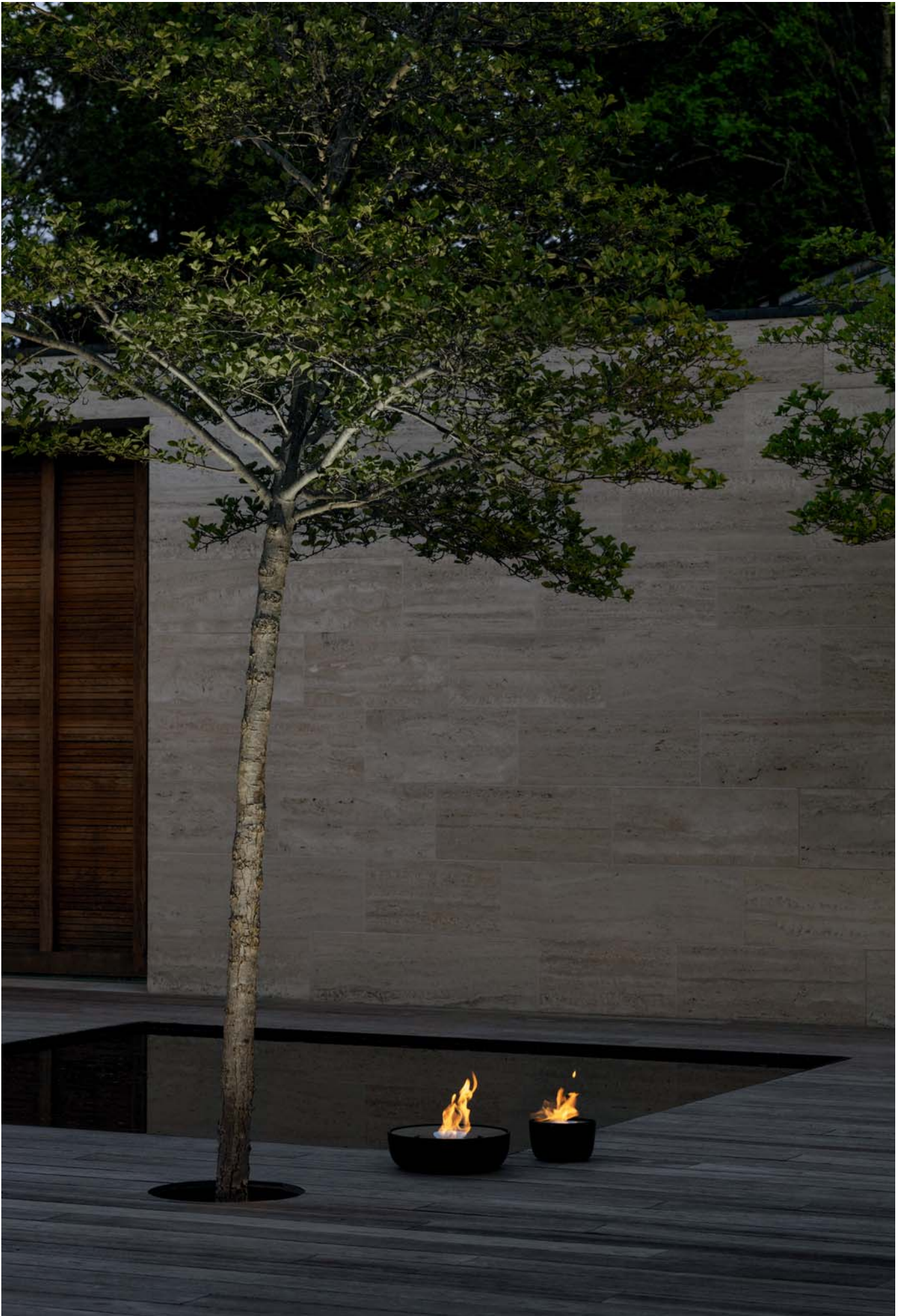



## LET THERE BE LIGHT

In the realm of interior design, light and lighting design are uniquely influential. Light shapes our emotions, creates ambience and has the remarkable capacity to interact with surfaces, altering their colours and angles.

The classic Lito lantern – in a cordless and rechargeable outdoor version of Nina Thöming's original indoor design, with a built-in LED light source. Available in two sizes and three shades of grey, the Lito lantern perfectly complements the blomus outdoor furniture range, helping to create a restful space in which to relax or gather loved ones together.

## ES WERDE LICHT

Im Bereich der Innenarchitektur haben Licht und Beleuchtungsdesign einen ganz besonderen Stellenwert. Licht vermittelt Gefühle, schafft Atmosphäre und hat die bemerkenswerte Fähigkeit, auf Oberflächen zu wirken und deren Farben und Winkel zu verändern.

Die klassische Laterne Lito – in einer kabellosen und wiederaufladbaren Outdoor-Version des ursprünglichen Designs von Nina Thöming für den Innenbereich. Sie ist mit einer integrierten LED-Lichtquelle ausgestattet. Die Laterne Lito ist die perfekte Ergänzung zur blomus Outdoor-Möbelserie und in zwei Größen und drei Grautönen erhältlich. Sie strahlt Ruhe aus und schafft einen Ort zur Entspannung oder zum Zusammensein mit Familie und Freunden.

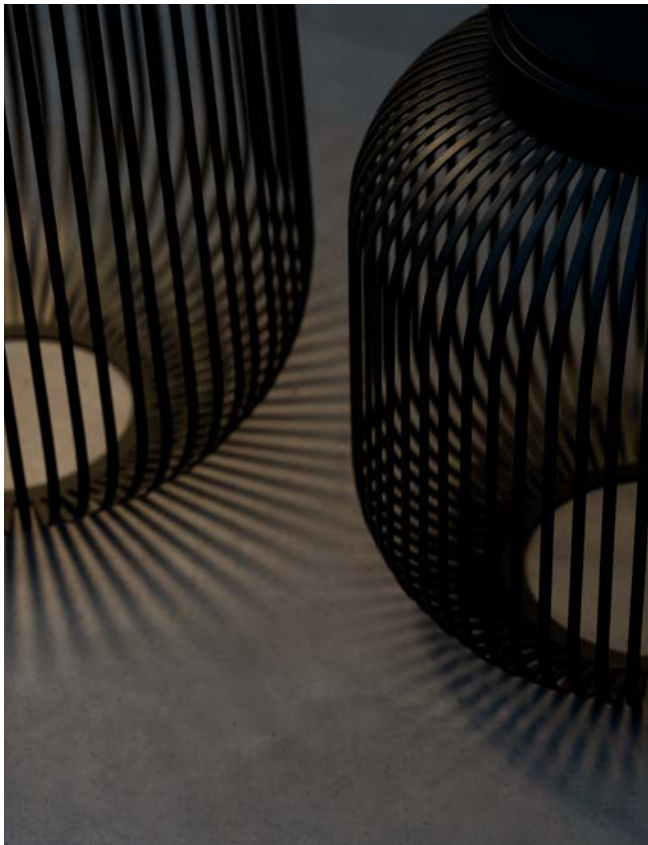



Lito Led, Yua





## THE WONDERS OF GLASS

Sebastian Herkner's Iris table lamp – one of his first two products for blomus – tells the story of this German designer's endless fascination with glass as both material and appearance.

Born of two decades of mastery, Herkner's Iris lamp with its perfectly rounded glass bubble shade reflects light in a uniquely captivating way, now transparent, now opaque, to delicately balance fragility with strength. Trapped within the glass globe are intricate air bubbles evoking the feeling of submerged exploration; the ascending oxygen seems to mirror the rise of inspiration itself. Iris' luminous bubble rests on an aluminum base; choose from warm gunmetal or a metallic finish. The lamp is cordless and comes with a practical charging deck.

## EIN WUNDER AUS GLAS

Sebastian Herkners Tischleuchte Iris – eines seiner beiden ersten Produkte für blomus – erzählt die Geschichte von der unendlichen Faszination des deutschen Designers für Glas, sowohl als Material als auch in seiner Erscheinung.

Mit der Leuchte Iris präsentiert Herkner das Ergebnis von meisterlicher Arbeit mit Glas. Ihr perfekt abgerundeter Glasschirm reflektiert das Licht in einzigartig fesselnder Weise, mal transparent, mal undurchsichtig und schafft dadurch ein filigranes Gleichgewicht zwischen Zerbrechlichkeit und Stärke. In der Glas-kugel sind winzige Luftbläschen eingeschlossen, die das Gefühl hervorrufen, man könne eine Unterwasserwelt erkunden; der aufsteigende Sauerstoff scheint die Ursprünge der Inspiration selbst widerzuspiegeln. Die leuchtende Blase von Iris ruht auf einem Aluminiumsockel, der wahlweise in Gun Metal oder einem Metallic Finish erhältlich ist. Zur kabellosen Leuchte gehört eine praktische Ladestation.





## A CELEBRATION OF COLOUR

This season, blomus is introducing its first Capsule Collection, which puts a number of design objects – a mix of both well-known, beloved classics and fresh, new pieces – into a completely novel context. As the capsule concept – relating to something small and compact – is used in the fashion and design world to describe carefully curated collections of items designed to be used together, harmonised in colour and shape, the blomus Capsule Collection features smaller, decorative objects that centre on just two colour stories – calm blue and green shades, and warm reds and terracotta.

With this unified focus and the familiar blomus style, you can beautify your home and add a touch of playful colour where you are happy to take a more impulsive approach to your interior design. While the Capsule Collection is available only for a limited time, the pieces are intended to last well beyond the season and to bring you joy for many years to come.

For this special collection we have chosen an equally special paper. It is made from recycled sugar cane, making it 100% wood-free and highly sustainable. The sugar cane gives the paper a slightly yellowish colour, which makes the Capsule Collection stand out beautifully from the rest of the catalogue.

## EIN FEST DER FARBEN

In dieser Saison stellt blomus seine erste Capsule Collection vor, die eine Reihe von Designobjekten – eine Mischung aus bekannten, geliebten Klassikern und frischen, neuen Stücken – in einen völlig neuen Kontext stellt. Während das Konzept der Capsule Collection – das sich auf etwas Kleines und Kompaktes bezieht – in der Mode- und Designwelt verwendet wird, um sorgfältig kuratierte Kollektionen von Gegenständen zu beschreiben, die für den gemeinsamen Gebrauch bestimmt sind und in Farbe und Form harmonisieren, zeigt die blomus Capsule Collection kleinere, dekorative Objekte, die sich auf zwei Farbwelten konzentrieren: Ruhige Blau- und Grüntöne und warme Rot- und Terrakottatöne.

Mit diesem einheitlichen Fokus und dem vertrauten blomus-Stil können Sie Ihr Zuhause verschönern und einen Hauch von verspielter Farbe genau dort hinzufügen, wo Sie Ihrer Inneneinrichtung einen impulsiveren Touch verleihen möchten. Die Capsule Collection ist zwar nur für eine begrenzte Zeit erhältlich, aber die Stücke sind so konzipiert, dass sie weit über die Saison hinaus Bestand haben und Ihnen viele Jahre lang Freude bereiten werden.

Für diese besondere Kollektion haben wir ein ebenso besonderes Papier gewählt. Es besteht aus recyceltem Zuckerrohr, wodurch es 100% holzfrei und äußerst nachhaltig ist. Das Zuckerrohr färbt das Papier leicht gelblich, wodurch sich die Capsule Collection wunderbar von dem restlichen Kataloginhalt abhebt.







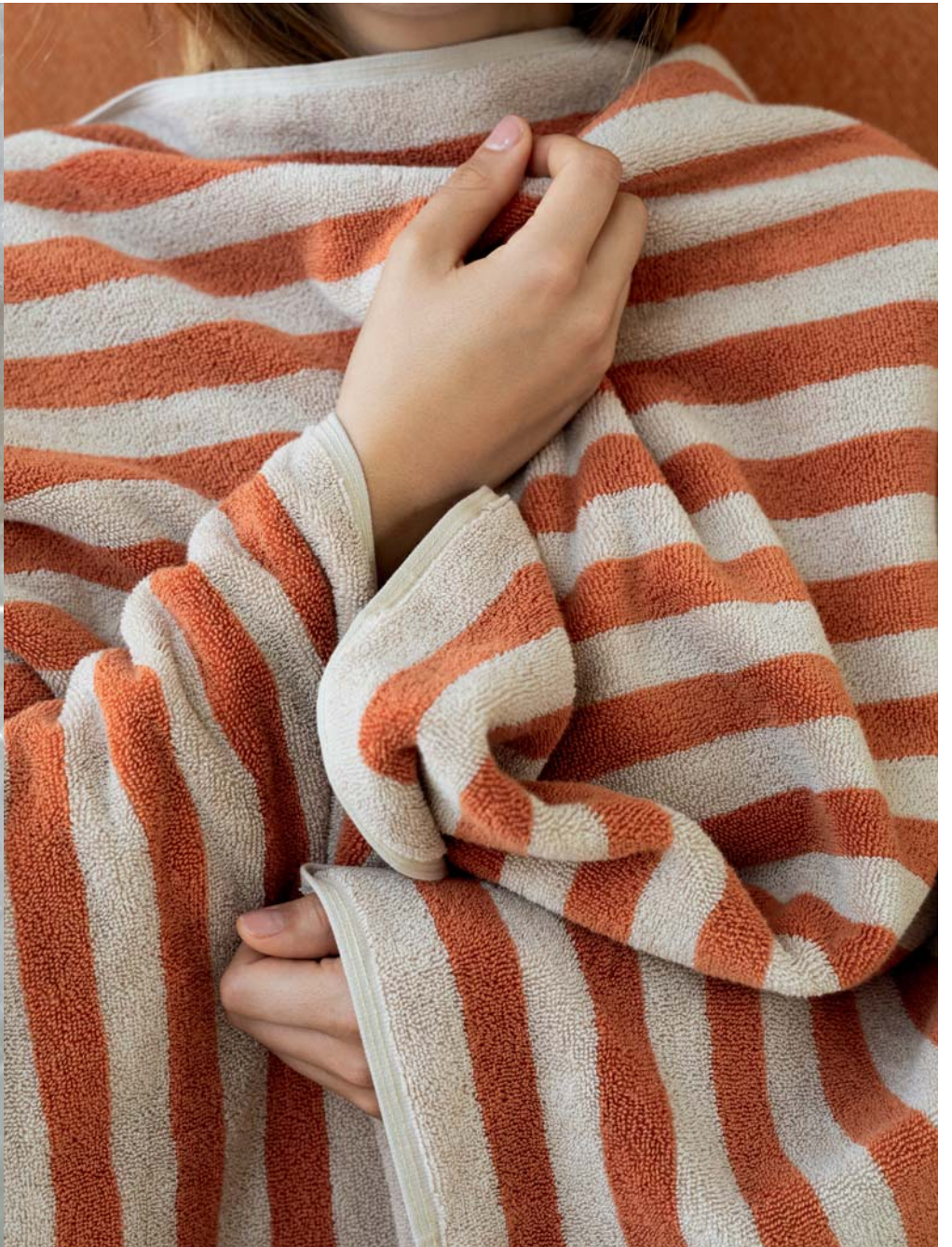

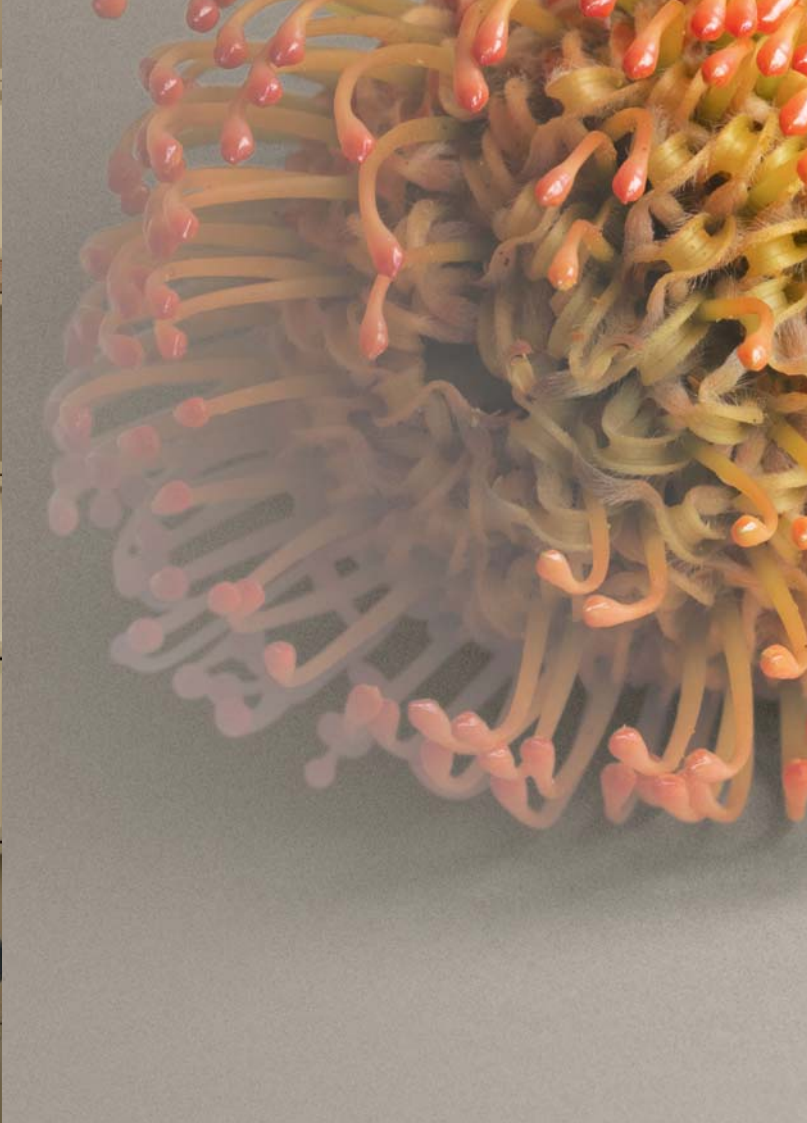



Ceola











## CAPSULE COLLECTION

### LITO 64656

Lantern | Laterne  
 Dimensions H 10 cm, Ø 13,5 cm  
 Materials S1  
 Colour Indian Tan  
 Features Size: XS

NEW



### LITO 64659

Lantern | Laterne  
 Dimensions H 17 cm, Ø 20,5 cm  
 Materials S1  
 Colour Indian Tan  
 Features Size: S

NEW



### LITO 64701

Bowl | Schale  
 Dimensions H 9,5 cm, Ø 25 cm  
 Materials S1  
 Colour Indian Tan  
 Features Food safe  
 Lebensmittelecht, Size: M

NEW



### LOHA 64621

Vase | Vase  
 Dimensions H 20 cm, B 15 cm  
 Materials S1  
 Colour Amber Brown  
 Features Suitable for dried and artificial flowers  
 Für Trocken- und Kunstblumen  
 geeignet, Size: S

NEW



### LOHA 64624

Vase | Vase  
 Dimensions H 33 cm, B 18 cm  
 Materials S1  
 Colour Brandy Brown  
 Features Suitable for dried and artificial flowers  
 Für Trocken- und Kunstblumen  
 geeignet, Size: M

NEW



### LOHA VASES

The LOHA vases are the perfect container for dried or plastic flowers. Both sizes impress with their unique ring structure. The powder-coated metal gives the vases a matt elegance and provides a harmonious contrast to the vibrant colours of flowers. The delicate rings are reflected both in the outer surface and on the side as a holder, so that they complement each other perfectly.

As LOHA is part of the Capsule Collection, the colours can be perfectly combined with each other and with the existing blomus colours.

### LOHA VASEN

Die LOHA Vasen sind das perfekte Gefäß für Trocken- oder Kunstblumen. Beide Größen überzeugen durch ihre einzigartige Ringstruktur. Das pulverbeschichtete Metall verleiht den Vasen eine matte Eleganz und sorgt für einen harmonischen Kontrast zu den lebendigen Farben von Blumen. Die zarten Ringe spiegeln sich sowohl in der äußeren Oberfläche als auch seitlich als Halterung wider, sodass sie sich ideal ergänzen.

Da LOHA ein Teil der Capsule Collection ist, lassen sich die Farben untereinander und mit den bestehenden blomus Farben perfekt kombinieren.

### KAGETSU 64662

Vase | Vase  
 Dimensions H 12,5 cm, B 12,5 cm, T 3,5 cm  
 Materials ST2  
 Colour Amber Brown  
 Features Size: S

NEW



### KAGETSU 64665

Vase | Vase  
 Dimensions H 18 cm, B 18 cm, T 5,5 cm  
 Materials ST2  
 Colour Amber Brown  
 Features Size: M

NEW



**CEOLA 64635**

Vase | Vase  
 Dimensions H 13 cm, Ø 8 cm  
 Materials ST2  
 Colour Amber Brown

NEW



**CEOLA 64638**

Vase | Vase  
 Dimensions H 18 cm, Ø 8 cm  
 Materials ST2  
 Colour Amber Brown

NEW



**CEOLA 64641**

Vase | Vase  
 Dimensions H 19 cm, Ø 14 cm  
 Materials ST2  
 Colour Amber Brown

NEW



**CEOLA 64644**

Vase | Vase  
 Dimensions H 21 cm, Ø 11 cm  
 Materials ST2  
 Colour Indian Tan

NEW



**COLORA 64650**

Vase | Vase  
 Dimensions H 15 cm, Ø 10,5 cm  
 Materials ST2  
 Colour Indian Tan  
 Features Size: S

NEW



**COLORA 64651**

Vase | Vase  
 Dimensions H 15 cm, Ø 10,5 cm  
 Materials ST2  
 Colour Amber Brown  
 Features Size: S

NEW



**CEOLA 64646**

Vase | Vase  
 Dimensions H 25 cm, Ø 13 cm  
 Materials ST2  
 Colour Indian Tan

NEW



**COLORA 64654**

Vase | Vase  
 Dimensions H 20 cm, Ø 14 cm  
 Materials ST2  
 Colour Indian Tan  
 Features Size: L

NEW



**COLORA 64655**

Vase | Vase  
 Dimensions H 20 cm, Ø 14 cm  
 Materials ST2  
 Colour Amber Brown  
 Features Size: L

NEW



Due to the paper the images are not binding in terms of colour. The colours may vary per product due to different materials and coatings. Aufgrund des Papiers sind die Abbildungen nicht farbverbindlich. Die Farben können pro Produkt aufgrund von unterschiedlichen Materialien und Beschichtungen abweichen.

## CAPSULE COLLECTION

### VELA 67150

Candle Holder | Kerzenhalter  
Dimensions H 4 cm, Ø 9 cm  
Materials ST2  
Colour Brandy Brown  
Features Suitable for Ø 22 mm candle  
Passend für Ø 22cm Kerze, Size: S

NEW



### VELA 67143

Candle Holder | Kerzenhalter  
Dimensions H 3 cm, Ø 14,5 cm  
Materials ST2  
Colour Brandy Brown  
Features Suitable for Ø 22 mm candle  
Passend für Ø 22cm Kerze, Size: M

NEW



### VELA 67151

Candle Holder | Kerzenhalter  
Dimensions H 4 cm, Ø 9 cm  
Materials ST2  
Colour Amber Brown  
Features Suitable for Ø 22 mm candle  
Passend für Ø 22cm Kerze, Size: S

NEW



### VELA 67144

Candle Holder | Kerzenhalter  
Dimensions H 3 cm, Ø 14,5 cm  
Materials ST2  
Colour Amber Brown  
Features Suitable for Ø 22 mm candle  
Passend für Ø 22cm Kerze, Size: M

NEW



### VELA 67153

Candle Holder | Kerzenhalter  
Dimensions H 3,5 cm, Ø 27 cm  
Materials ST2  
Colour Amber Brown  
Features Suitable for Ø 22 mm candles  
Passend für Ø 22cm Kerzen

NEW



### SONO 67235

Soap Dispenser | Seifenspender  
Dimensions H 14 cm, T 9,5 cm, Ø 8,5 cm, V 0,25 l  
Materials ST2, K3, K4  
Colour Amber Brown

NEW



### FRAGA 69051

Scented Candle | Duftkerze  
Dimensions H 8 cm, Ø 6,5 cm  
Materials ST5,W1  
Colour Cedar Wood  
Features Fragrance: Bergamot Orange,  
24 h Burning Time  
Duft: Bergamot Orange,  
Brenndauer 24 h

NEW



### FRAGA 69052

Scented Candle | Duftkerze  
Dimensions H 11 cm, Ø 9 cm  
Materials ST5,W1  
Colour Cedar Wood  
Features Fragrance: Bergamot Orange,  
55 h Burning Time  
Duft: Bergamot Orange,  
Brenndauer 55 h

NEW



### SONO 67236

Tumbler | Zahnputzbecher  
Dimensions H 11 cm, Ø 8,5 cm, V 0,3 l  
Materials ST2  
Colour Amber Brown

NEW



**ARTO 67339**

Bath Towel | Badetuch  
 Dimensions B 70 cm, T 140 cm  
 Materials T1 (ORGANIC)  
 Colour Moonbeam/Amber Brown  
 Features 100% Organic Cotton, Terry Cloth,  
 600g/m<sup>2</sup> | 100% Bio-Baumwolle,  
 Frottee 600 g/m<sup>2</sup>

NEW



**67339**  
Moonbeam/Amber Brown



**67340**  
Moonbeam/Amber Brown



**67341**  
Micro Chip/Tan



**67342**  
Micro Chip/Tan



**ARTO 67346**

Hand Towel | Handtuch  
 Dimensions B 50 cm, T 100 cm  
 Materials T1 (ORGANIC)  
 Colour Moonbeam/Amber Brown  
 Features 100% Organic Cotton, Terry Cloth,  
 600g/m<sup>2</sup> | 100% Bio-Baumwolle,  
 Frottee 600 g/m<sup>2</sup>

NEW



**ARTO 67347**

Hand Towel | Handtuch  
 Dimensions B 50 cm, T 100 cm  
 Materials T1 (ORGANIC)  
 Colour Micro Chip/Tan  
 Features 100% Organic Cotton, Terry Cloth,  
 600g/m<sup>2</sup> | 100% Bio-Baumwolle,  
 Frottee 600 g/m<sup>2</sup>

NEW



**ARTO – STRIPED TOWELS**

As part of the exclusive blomus Capsule Collection, the ARTO towels bring colour to your bathroom. While the striped design sets colourful accents, the basic colours of the ARTO series perfectly match the existing blomus RIVA series and guarantee a perfect match between the two series.

Manufactured in Turkey, the GOTS-certified 600 g/m<sup>2</sup> cotton terry towels are available as guest towels in a set, as a hand towel or bath towel.

**ARTO – GESTREIFTE HANDTÜCHER**

Als Teil der exklusiven blomus Capsule Collection bringen die ARTO Handtücher Farbe in Ihr Badezimmer. Während das Streifendesign farbliche Akzente setzt, passen sich die Grundfarben der ARTO Serie perfekt an die bereits bestehende blomus Serie RIVA an und garantieren ein Perfect Match der beiden Serien.

**ARTO 67350**

Set of 2 Guest Towels | Set 2 Gästehandtücher  
 Dimensions B 30 cm, T 50 cm  
 Materials T1 (ORGANIC)  
 Colour Moonbeam/Amber Brown  
 Features 100% Organic Cotton, Terry Cloth,  
 600g/m<sup>2</sup> | 100% Bio-Baumwolle,  
 Frottee 600 g/m<sup>2</sup>

NEW



**ARTO 67351**

Set of 2 Guest Towels | Set 2 Gästehandtücher  
 Dimensions B 30 cm, T 50 cm  
 Materials T1 (ORGANIC)  
 Colour Micro Chip/Tan  
 Features 100% Organic Cotton, Terry Cloth,  
 600g/m<sup>2</sup> | 100% Bio-Baumwolle,  
 Frottee 600 g/m<sup>2</sup>

NEW



Die in der Türkei gefertigten, GOTS-zertifizierten, 600 g/m<sup>2</sup> Baumwoll-Frotteehandtücher sind als Gästehandtücher im Set, als Handtuch oder Badetuch erhältlich.

Due to the paper the images are not binding in terms of colour. The colours may vary per product due to different materials and coatings. Aufgrund des Papiers sind die Abbildungen nicht farbecht. Die Farben können pro Produkt aufgrund von unterschiedlichen Materialien und Beschichtungen abweichen.



Lito







CAPSULE COLLECTION







CAPSULE COLLECTION





## CAPSULE COLLECTION

### LITO 64657

Lantern | Laterne  
Dimensions H 10 cm, Ø 13,5 cm  
Materials S1  
Colour Tradewinds  
Features Size: XS

NEW



### LITO 64660

Lantern | Laterne  
Dimensions H 17 cm, Ø 20,5 cm  
Materials S1  
Colour Tradewinds  
Features Size: S

NEW



### LITO 64702

Bowl | Schale  
Dimensions H 9,5 cm, Ø 25 cm  
Materials S1  
Colour Tradewinds  
Features Food safe  
Lebensmittelecht, Size: M

NEW



### LITO 64658

Lantern | Laterne  
Dimensions H 10 cm, Ø 13,5 cm  
Materials S1  
Colour Agave Green  
Features Size: XS

NEW



### LITO 64661

Lantern | Laterne  
Dimensions H 17 cm, Ø 20,5 cm  
Materials S1  
Colour Agave Green  
Features Size: S

NEW



### LITO 64703

Bowl | Schale  
Dimensions H 9,5 cm, Ø 25 cm  
Materials S1  
Colour Agave Green  
Features Food safe  
Lebensmittelecht, Size: M

NEW



### KAGETSU 64663

Vase | Vase  
Dimensions H 12,5 cm, B 12,5 cm, T 3,5 cm  
Materials ST2  
Colour Agave Green  
Features Size: S

NEW



### KAGETSU 64666

Vase | Vase  
Dimensions H 18 cm, B 18 cm, T 5,5 cm  
Materials ST2  
Colour Agave Green  
Features Size: M

NEW



### KAGETSU 64664

Vase | Vase  
Dimensions H 12,5 cm, B 12,5 cm, T 3,5 cm  
Materials ST2  
Colour Desert Sage  
Features Size: S

NEW



**CEOLA 64636**

Vase | Vase  
 Dimensions H 13 cm, Ø 8 cm  
 Materials ST2  
 Colour Desert Sage

NEW



**CEOLA 64639**

Vase | Vase  
 Dimensions H 18 cm, Ø 8 cm  
 Materials ST2  
 Colour Desert Sage

NEW



**CEOLA 64642**

Vase | Vase  
 Dimensions H 19 cm, Ø 14 cm  
 Materials ST2  
 Colour Desert Sage

NEW



**CEOLA 64637**

Vase | Vase  
 Dimensions H 13 cm, Ø 8 cm  
 Materials ST2  
 Colour Tradewinds

NEW



**CEOLA 64640**

Vase | Vase  
 Dimensions H 18 cm, Ø 8 cm  
 Materials ST2  
 Colour Tradewinds

NEW



**CEOLA 64643**

Vase | Vase  
 Dimensions H 19 cm, Ø 14 cm  
 Materials ST2  
 Colour Tradewinds

NEW



**LOHA 64622**

Vase | Vase  
 Dimensions H 20 cm, B 15 cm  
 Materials S1  
 Colour Desert Sage  
 Features Suitable for dried and artificial flowers  
 Für Trocken- und Kunstblumen  
 geeignet, Size: S

NEW



**CEOLA 64647**

Vase | Vase  
 Dimensions H 25 cm, Ø 13 cm  
 Materials ST2  
 Colour Agave Green

NEW



**CEOLA 64645**

Vase | Vase  
 Dimensions H 21 cm, Ø 11 cm  
 Materials ST2  
 Colour Agave Green

NEW



Due to the paper the images are not binding in terms of colour. The colours may vary per product due to different materials and coatings. Aufgrund des Papiers sind die Abbildungen nicht farbeverbindlich. Die Farben können pro Produkt aufgrund von unterschiedlichen Materialien und Beschichtungen abweichen.

# CAPSULE COLLECTION

## COLORA 64648

Vase | Vase  
 Dimensions H 15 cm, Ø 10,5 cm  
 Materials ST2  
 Colour Desert Sage  
 Features Size: S

NEW



## COLORA 64649

Vase | Vase  
 Dimensions H 15 cm, Ø 10,5 cm  
 Materials ST2  
 Colour Tradewinds  
 Features Size: S

NEW



## VELA 67149

Candle Holder | Kerzenhalter  
 Dimensions H 4 cm, Ø 9 cm  
 Materials ST2  
 Colour Desert Sage  
 Features Suitable for Ø 22 mm candle  
 Passend für Ø 22cm Kerze, Size: S

NEW



## COLORA 64652

Vase | Vase  
 Dimensions H 20 cm, Ø 14 cm  
 Materials ST2  
 Colour Desert Sage  
 Features Size: L

NEW



## COLORA 64653

Vase | Vase  
 Dimensions H 20 cm, Ø 14 cm  
 Materials ST2  
 Colour Tradewinds  
 Features Size: L

NEW



## VELA 67142

Candle Holder | Kerzenhalter  
 Dimensions H 3 cm, Ø 14,5 cm  
 Materials ST2  
 Colour Desert Sage  
 Features Suitable for Ø 22 mm candle  
 Passend für Ø 22cm Kerze, Size: M

NEW



## VALOA 65295

Scented Candle | Duftkerze  
 Dimensions H 7,5 cm, Ø 7,5 cm  
 Materials G3,W1  
 Colour Agave Green  
 Features Fragrance: Fig Tree - Lime - No. 05,  
 30h Burning Time | Duft: Fig Tree -  
 Lime - No. 05, Brenndauer 30 h, Size: S

NEW



## VALOA 65296

Scented Candle | Duftkerze  
 Dimensions H 9,5 cm, Ø 9 cm  
 Materials G3,W1  
 Colour Agave Green  
 Features Fragrance: Fig Tree - Lime - No. 05,  
 45h Burning Time | Duft: Fig Tree -  
 Lime - No. 05, Brenndauer 45 h, Size: L

NEW



## ARTO 67343

Bath Towel | Badetuch  
 Dimensions B 70 cm, T 140 cm  
 Materials T1 (ORGANIC)  
 Colour Desert Sage/Agave Green  
 Features 100% Organic Cotton, Terry Cloth,  
 600g/m² | 100% Bio-Baumwolle,  
 Frottee 600 g/m²

NEW







**ARTO 67344**

Bath Towel | Badetuch  
 Dimensions B 70 cm, T 140 cm  
 Materials T1 (ORGANIC)  
 Colour Desert Sage/Agave Green  
 Features 100% Organic Cotton, Terry Cloth,  
 600g/m<sup>2</sup> | 100% Bio-Baumwolle,  
 Frottee 600 g/m<sup>2</sup>

NEW



**ARTO 67348**

Hand Towel | Handtuch  
 Dimensions B 50 cm, T 100 cm  
 Materials T1 (ORGANIC)  
 Colour Desert Sage/Agave Green  
 Features 100% Organic Cotton, Terry Cloth,  
 600g/m<sup>2</sup> | 100% Bio-Baumwolle,  
 Frottee 600 g/m<sup>2</sup>

NEW



**ARTO 67352**

Set of 2 Guest Towels | Set 2 Gästehandtücher  
 Dimensions B 30 cm, T 50 cm  
 Materials T1 (ORGANIC)  
 Colour Desert Sage/Agave Green  
 Features 100% Organic Cotton, Terry Cloth,  
 600g/m<sup>2</sup> | 100% Bio-Baumwolle,  
 Frottee 600 g/m<sup>2</sup>

NEW



Due to the paper the images are not binding in terms of colour. The colours may vary per product due to different materials and coatings. Aufgrund des Papiers sind die Abbildungen nicht farbverbindlich. Die Farben können pro Produkt aufgrund von unterschiedlichen Materialien und Beschichtungen abweichen.



PRODUCTS

---

# DINING ESSENTIALS

|                  |        |
|------------------|--------|
| TABLEWARE        | P. 122 |
| CUTLERY          | P. 146 |
| GLASSWARE        | P. 154 |
| TEXTILES         | P. 162 |
| DINING ACCESSORY | P. 166 |
| KITCHEN TOOL     | P. 176 |



KUMI - blomus design team  
Stoneware, reactive glazing | Steingut, reaktive Glasur  
dishwasher safe | spülmaschinengeeignet



The QR code leads you to the KUMI page.  
Der QR-Code führt Sie zur KUMI Seite.

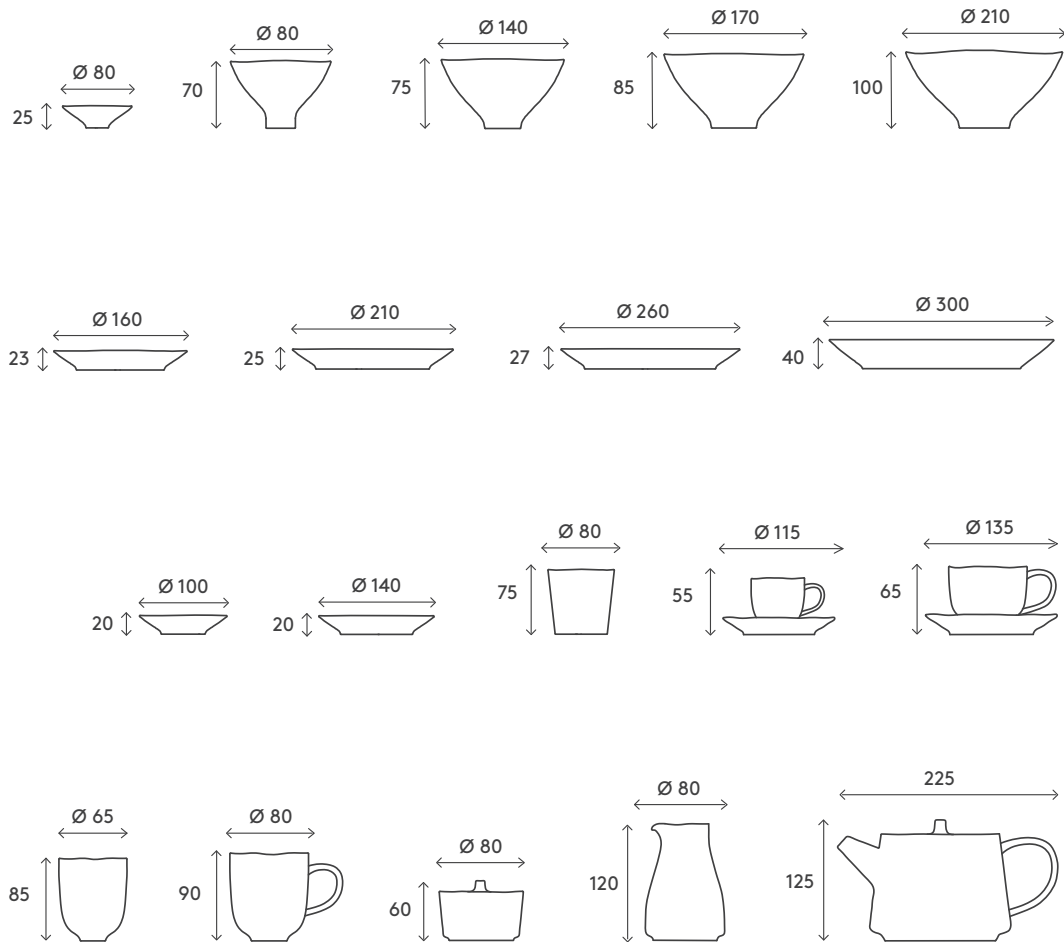

### KUMI – UNIQUE WITH PERSONALITY

This tabletop range created by the blomus design team has not only typical Japanese shapes that show the minimalist design language which fits so well with the blomus approach of designing everyday objects.

It also has a fascinating – but very traditional Japanese – reactive glazing. This effect glazing comes out different with every firing, and reacts on the slightest variations of oxygen in the kiln atmosphere. Nevertheless these stoneware dishes are dishwasher and microwave safe. This semi-matt finished glaze may have dots and imperfections, may scratch, as it is a very soft surface- nevertheless it is no damage, it is just part of this sophisticated approach. This is why it is called Kumi, which takes its name from the Japanese word for eternal beauty.

### KUMI - EINZIGARTIG UND MIT PERSÖNLICHKEIT

Diese Tabletop-Serie des blomus Designteams hat nicht nur typisch japanische Formen, welche die minimalistische Designsprache der Alltagsgegenstände im blomus-Sortiment widerspiegelt.

Sie hat auch eine faszinierende – aber sehr traditionelle japanische – reaktive Glasur. Diese Effektlasur entwickelt sich bei jedem Brand anders und reagiert auf die geringsten Veränderungen des Sauerstoffs in der Ofenatmosphäre. Trotzdem sind die Steingutartikel spülmaschinen- und mikrowelleneeignet. Diese halbmatt Glasur kann Einschlüsse und Unvollkommenheiten aufweisen, sie kann Kratzer bekommen, da es sich um eine sehr weiche Oberfläche handelt - dennoch ist dies kein Schaden, sondern nur ein Teil dieses raffinierten Herstellungsverfahrens. Daher der Name Kumi, der sich vom japanischen Wort für ewige Schönheit ableitet.



**KUMI 64411**

# Side Plate | Beilagenteller  
Dimensions H 2,3 cm, Ø 16 cm  
Materials ST2  
Colour Espresso

64411  
Espresso



64429  
Fungi



**KUMI 64412**

# Dessert Plate | Dessertteller  
Dimensions H 2,5 cm, Ø 21 cm  
Materials ST2  
Colour Espresso

64412  
Espresso



64430  
Fungi



**KUMI 64413**

# Dinner Plate | Speiseteller  
 Dimensions H 2,7 cm, Ø 26 cm  
 Materials ST2  
 Colour Espresso



**KUMI 64414**

# Bowl | Schale  
 Dimensions H 2,5 cm, Ø 8 cm  
 Materials ST2  
 Colour Espresso  
 Features Size: XS

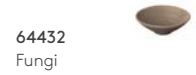
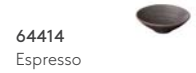

**KUMI 64415**

# Bowl | Schale  
 Dimensions H 7 cm, Ø 12 cm  
 Materials ST2  
 Colour Espresso  
 Features Size: S



**KUMI 64416**

# Bowl | Schale  
 Dimensions H 7,5 cm, Ø 14 cm  
 Materials ST2  
 Colour Espresso  
 Features Size: M



**KUMI 64417**

# Bowl | Schale  
 Dimensions H 8,5 cm, Ø 17 cm  
 Materials ST2  
 Colour Espresso  
 Features Size: L



**KUMI 64418**

# Plate | Teller  
 Dimensions H 2 cm, Ø 10 cm  
 Materials ST2  
 Colour Espresso  
 Features Size: XS

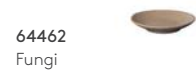
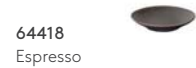

# Pallet delivery only. Nur Palettenversand.

# DINING ESSENTIALS

## KUMI 64419

# Plate | Teller  
 Dimensions H 2 cm, Ø 14 cm  
 Materials ST2  
 Colour Espresso  
 Features Size: S



## KUMI 64420

# Salad Bowl | Salatschale  
 Dimensions H 10 cm, Ø 21 cm  
 Materials ST2  
 Colour Espresso  
 Features Size: S



## KUMI 64421

# Salad Bowl | Salatschale  
 Dimensions H 4 cm, Ø 30 cm  
 Materials ST2  
 Colour Espresso



## KUMI 64422

# Mug without Handle | Tasse ohne Henkel  
 Dimensions H 7,5 cm, Ø 8 cm, V 180 ml  
 Materials ST2  
 Colour Espresso

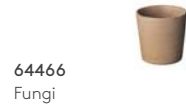

## KUMI 64577

# Mug | Becher  
 Dimensions H 8,5 cm, Ø 6,5 cm, V 150 ml  
 Materials ST2  
 Colour Espresso





**KUMI 64423**

# Mug with Handle | Tasse mit Henkel  
 Dimensions H 9 cm, B 11,5 cm, Ø 8 cm,  
 V 290 ml  
 Materials ST2  
 Colour Espresso

64423  
Espresso



64467  
Fungi



**KUMI 64424**

# Set of 2 Espresso Cups |  
 Set 2 Espressotassen  
 Dimensions H 5 cm, B 8 cm, Ø 5,5 cm,  
 V 60 ml, H 2 cm, Ø 11,5 cm  
 Materials ST2  
 Colour Espresso

64424  
Espresso



64468  
Fungi



**KUMI 64425**

# Set of 2 Coffee Cups | Set 2 Kaffeetassen  
 Dimensions H 6 cm, B 10,5 cm, Ø 8 cm,  
 V 190 ml, H 2 cm, Ø 13,5 cm  
 Materials ST2  
 Colour Espresso

64425  
Espresso



64469  
Fungi



**KUMI 64426**

# Teapot | Teekanne  
 Dimensions H 12,5 cm, B 22,5 cm,  
 Ø 14,5 cm, V 1 L  
 Materials ST2  
 Colour Espresso

64426  
Espresso



64470  
Fungi



**KUMI 64427**

# Creamer | Milchkönnchen  
 Dimensions H 12 cm, Ø 8 cm, V 290 ml  
 Materials ST2  
 Colour Espresso

64427  
Espresso



64471  
Fungi



**KUMI 64428**

# Sugar Bowl | Zuckerdose  
 Dimensions H 6 cm, Ø 8,5 cm  
 Materials ST2  
 Colour Espresso

64428  
Espresso



64472  
Fungi



# Pallet delivery only. Nur Palettenversand.



SABLO Design by Frederike Martens

Stoneware | Keramik  
shiny/matt | glänzend/matt  
dishwasher safe | spülmaschinengeeignet

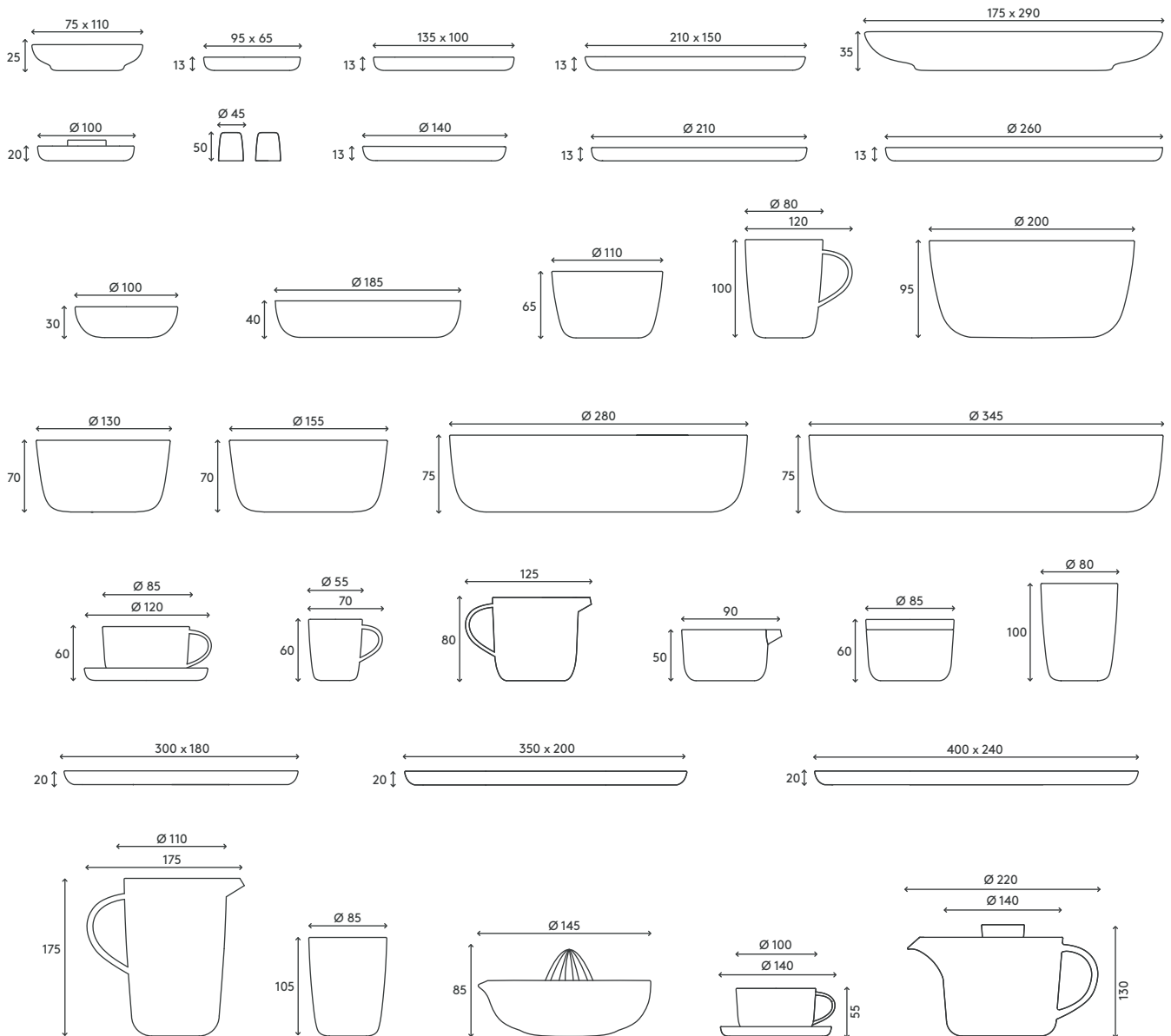

## STONEWARE

Sablo is made from coloured clay and a unique mix of quartz, minerals, oxides. Stoneware is defined as a group of ceramic products. Stoneware is used to produce plates, dishes, cachepots and bowls, moulded using special casting techniques. The high temperatures during the firing process make stoneware more stable than clay and less translucent than porcelain.

The colours, shapes, appearance of the glaze as well as the overall look depend on the firing temperature and time and may change. Each piece is surely unique and can show individual structures and shades. The clay of Sablo is fired at a very high temperature and therefore it doesn't need to be glazed everywhere.

## CARE

Stoneware tableware is dishwasher safe and can be used in a microwave oven.

## STEINGUT

Sablo besteht aus einer einzigartigen Mischung aus farbigem Ton, Quarz, Mineralien wie Calcit sowie Oxiden. Aus Steingut werden Teller, Geschirr, Übertöpfe und Schalen hergestellt, die im Gießverfahren ausgeformt werden.

Die hohen Temperaturen während des Brennvorgangs machen Steingut stabiler als Ton und weniger durchscheinend als Porzellan. Die Farben, Formen, das Aussehen der Glasur sowie das Gesamtbild hängen von der Brenntemperatur und der Brenndauer ab und variieren. Dadurch ist jedes Stück ein Unikat und kann individuelle Strukturen und Schattierungen aufweisen. Der Ton von Sablo wird bei einer sehr hohen Temperatur gebrannt und muss daher nicht überall glasiert werden.

## PFLEGE

Steingut ist spülmaschinengeeignet und kann in der Mikrowelle verwendet werden.

**SABLO 64327**

# Side Plate | Beilagenteller  
 Dimensions H 1,3 cm, Ø 14 cm  
 Materials ST2  
 Colour Savannah



**SABLO 64328**

# Dessert Plate | Dessertteller  
 Dimensions H 1,3 cm, Ø 21 cm  
 Materials ST2  
 Colour Savannah



**SABLO 64329**

# Dinner Plate | Speiseteller  
 Dimensions H 1,3 cm, Ø 26 cm  
 Materials ST2  
 Colour Savannah



**SABLO 64330**

# Bowl | Schale  
 Dimensions H 6,5 cm, Ø 11 cm  
 Materials ST2  
 Colour Savannah  
 Features Size: S



**SABLO 64349**

# Bowl | Schale  
 Dimensions H 7 cm, Ø 13 cm  
 Materials ST2  
 Colour Savannah



**SABLO 64331**

# Bowl | Schale  
 Dimensions H 7 cm, Ø 15,5 cm  
 Materials ST2  
 Colour Savannah  
 Features Size: M



**SABLO 64332**

# Bowl | Schale  
 Dimensions H 9,5 cm, Ø 20 cm  
 Materials ST2  
 Colour Savannah  
 Features Size: L



**SABLO 64348**

# Salad Bowl | Salatschüssel  
 Dimensions H 7,5 cm, Ø 28 cm  
 Materials ST2  
 Colour Savannah  
 Features Size: M



**SABLO 64333**

# Salad Bowl | Salatschüssel  
 Dimensions H 7,5 cm, Ø 34,5 cm  
 Materials ST2  
 Colour Savannah  
 Features Size: L



**SABLO 64334**

# Snack Bowl | Snackschale  
 Dimensions H 3 cm, Ø 10 cm  
 Materials ST2  
 Colour Savannah



**SABLO 64335**

# Deep Plate | Tiefer Teller  
 Dimensions H 4 cm, Ø 18,5 cm  
 Materials ST2  
 Colour Savannah



**SABLO 64336**

# Snack Plate | Snack Teller  
 Dimensions H 1,3 cm, B 6,5 cm, T 9,5 cm  
 Materials ST2  
 Colour Savannah  
 Features Size: S



# Pallet delivery only. Nur Palettenversand.

## DINING ESSENTIALS

### SABLO 64337

# Snack Teller | Snack Plate  
 Dimensions H 1,3 cm, B 10 cm, T 13,5 cm  
 Materials ST2  
 Colour Savannah  
 Features Size: M



### SABLO 64338

# Snack Teller | Snack Plate  
 Dimensions H 1,3 cm, B 15 cm, T 21 cm  
 Materials ST2  
 Colour Savannah  
 Features Size: L



### SABLO 64345

# Egg Cups, Set of 2 |  
 Eierbecher, Set 2 Stück  
 Dimensions H 2,2 cm, Ø 10 cm  
 Materials ST2  
 Colour Savannah



### SABLO 64341

# Mug with Handle | Becher mit Henkel  
 Dimensions H 10 cm, T 12 cm, Ø 8 cm,  
 V 250 ml  
 Materials ST2  
 Colour Savannah



### SABLO 64339

# Set of 2 Coffee Cups, 4 pcs. |  
 Set 2 Kaffeetassen, 4 tlg.  
 Dimensions H 5 cm, T 11 cm, Ø 8,5 cm,  
 V 150 ml, H 1,2 cm, Ø 12 cm  
 Materials ST2  
 Colour Savannah



### SABLO 64342

# Espresso Cup | Espressotasse  
 Dimensions H 6 cm, T 7 cm, Ø 5,5 cm,  
 V 70 ml  
 Materials ST2  
 Colour Savannah



**SABLO 64410**

# Creamer | Milchkännchen  
 Dimensions H 8 cm, T 12,5 cm,  
 Ø 8,5 cm, V 230 ml  
 Materials ST2  
 Colour Savannah



64410  
Savannah



64409  
Stone



64408  
Cloud



**SABLO 64346**

# Set of 2 Thermo Mugs |  
 Set 2 Thermobecher  
 Dimensions H 10,5 cm, Ø 8,5 cm, V 260 ml  
 Materials ST2  
 Colour Savannah  
 Features Double walled  
 Doppelwandig



64346  
Savannah



64323  
Stone



64159  
Cloud



**SABLO 64343**

# Creamer | Milchkännchen  
 Dimensions H 5 cm, T 9 cm, Ø 8,5 cm,  
 V 150 ml  
 Materials ST2  
 Colour Savannah



64343  
Savannah



64320  
Stone



64116  
Cloud



**SABLO 64344**

# Sugar Bowl | Zuckerdose  
 Dimensions H 6 cm, Ø 8,5 cm  
 Materials ST2  
 Colour Savannah



64344  
Savannah



64321  
Stone



64117  
Cloud



**SABLO 64340**

# Mug | Becher  
 Dimensions H 10 cm, Ø 8 cm, 250 ml  
 Materials ST2  
 Colour Savannah



64340  
Savannah



64317  
Stone



64113  
Cloud



**SABLO 64347**

# Jug | Krug  
 Dimensions H 17,5 cm, B 17,5 cm,  
 Ø 11 cm, V 1 l  
 Materials ST2  
 Colour Savannah



64347  
Savannah



64324  
Stone



64160  
Cloud



# Pallet delivery only. Nur Palettenversand.

# DINING ESSENTIALS

## SABLO 64378

# Teapot with Filter | Teekanne mit Filter  
 Dimensions H 13 cm, B 22 cm, T 14 cm, V 1 l  
 Materials ST2, P  
 Colour Savannah  
 Features with SS Filter  
 Mit Edelstahlfilter



64378 Savannah

64371 Stone

64118 Cloud

## SABLO 64379

# Set 2 Tea Cups | Set 2 Teetassen  
 Dimensions H 5,5 cm, B 12,5 cm  
 Ø 10 cm, V 250 ml  
 H 1,2 cm, Ø 14 cm  
 Materials ST2  
 Colour Savannah



64379 Savannah

64377 Stone

64158 Cloud

## SABLO 64393

# Salt and Pepper Shaker | Salz- und Pfefferstreuer  
 Dimensions H 5 cm, Ø 4,5 cm  
 Materials ST2, K4  
 Colour Savannah



64393 Savannah

64388 Stone

64383 Cloud

## SABLO 64390

# Serving Plate | Servierplatte  
 Dimensions H 2 cm, B 30 cm, T 18 cm  
 Materials ST2  
 Colour Savannah  
 Features Size: S



64390 Savannah

64385 Stone

64380 Cloud

## SABLO 64391

# Serving Plate | Servierplatte  
 Dimensions H 2 cm, B 35 cm, T 20 cm  
 Materials ST2  
 Colour Savannah  
 Features Size: M



64391 Savannah

64386 Stone

64381 Cloud

## SABLO 64392

# Serving Plate | Servierplatte  
 Dimensions H 2 cm, B 40 cm, T 24 cm  
 Materials ST2  
 Colour Savannah  
 Features Size: L



64392 Savannah

64387 Stone

64382 Cloud

# Pallet delivery only. Nur Palettenversand.



**SABLO 64574**

# Lemon Press | Zitronenpresse  
 Dimensions H 8,5 cm, Ø 14,5 cm  
 Materials ST2  
 Colour Cloud



**SABLO 64575**

# Snack Plate | Snack Teller  
 Dimensions H 2,5 cm, B 11 cm,  
 T 7,5 cm  
 Materials ST2  
 Colour Cloud



**SABLO 64576**

# Serving Plate | Servierplatte  
 Dimensions H 3,5 cm, B 29 cm, T 17,5 cm  
 Materials ST2  
 Colour Cloud





PILAR Design by Nina Thöming.  
Flöz Design

Stoneware | Keramik  
shiny/matt | glänzend/matt  
dishwasher safe | spülmaschinengeeignet

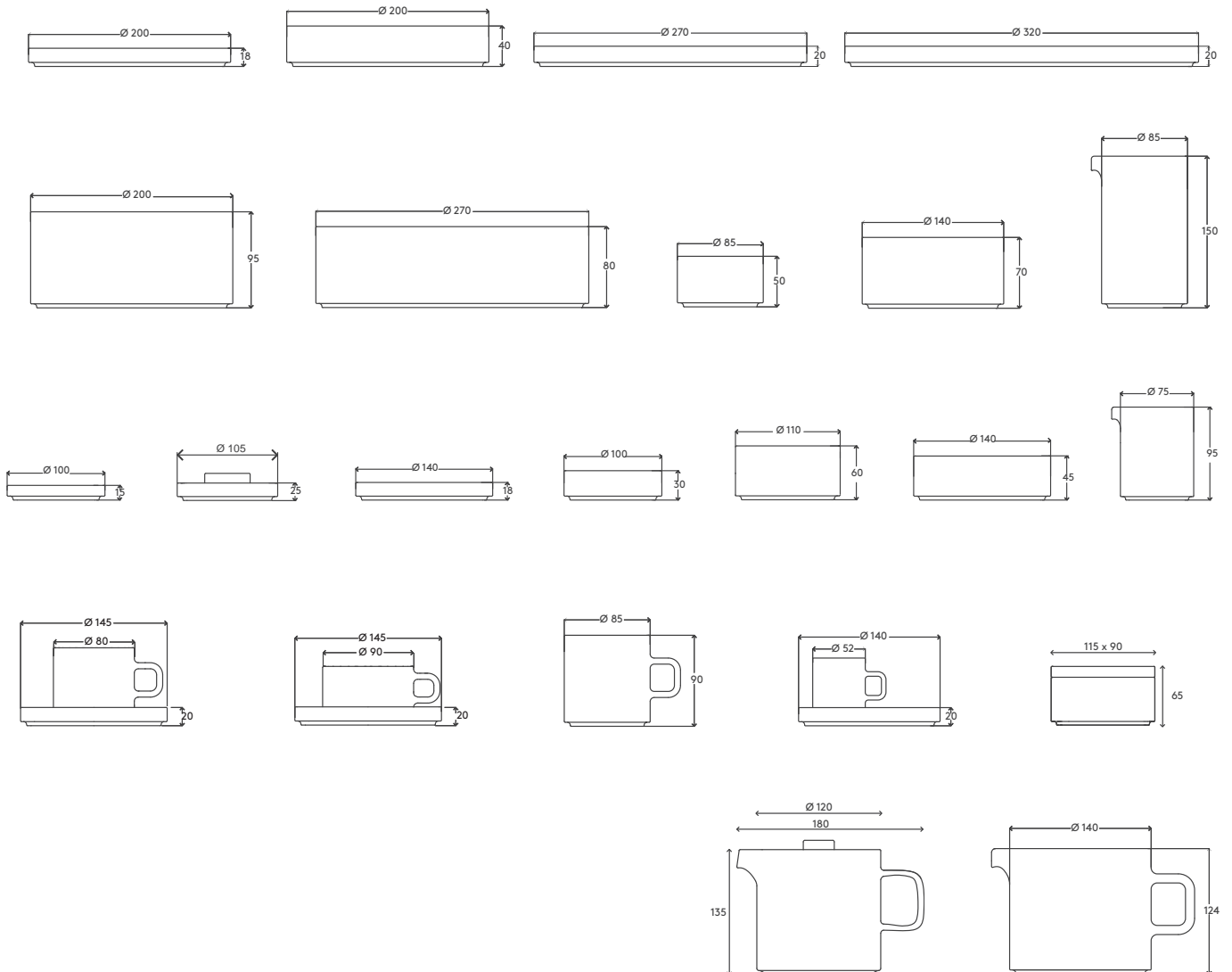

### STONEWARE

Stoneware is manufactured from clay, quartz or minerals such as calcite and is defined as a group of ceramic products. Stoneware is used to produce plates, dishes, cachepots and bowls, moulded at very high temperatures using special casting techniques. The high temperatures during the firing process make stoneware more stable than clay and less translucent than porcelain. The colours depend on the firing temperature and time. Therefore, each piece can show individual structures and shades. As stoneware is not watertight in itself, it is often glazed.

### CARE

- Stoneware tableware is dishwasher safe.
- Stoneware can be used in a microwave oven.

### STEINGUT

Steingut besteht aus Ton, Quarz oder Mineralien wie Calcit und wird als Gruppe keramischer Erzeugnisse definiert. Aus Steingut werden Teller, Geschirr, Übertöpfe und Schalen hergestellt, die im Gießverfahren bei einer sehr hohen Temperatur ausgeformt werden. Durch die hohe Temperatur beim Brennprozess sind Steinwaren stabiler als Ton und weniger durchscheinend als Porzellan. Die Farben sind stark von der Brenntemperatur und -dauer abhängig. Daher kann jedes Stück individuelle Strukturen und Schattierungen vorweisen. Da Steingut von Natur aus nicht wasserdicht ist, wird es häufig glasiert, um diesen Zustand zu erreichen.

### PFLEGE

- Steingut ist spülmaschinengeeignet und kann in der Mikrowelle verwendet werden.

# DINING ESSENTIALS

## PILAR 63988

# Plate | Teller  
Dimensions H 1,5 cm, Ø 10 cm  
Materials ST2  
Colour Moonbeam



## PILAR 63990

# Plate | Teller  
Dimensions H 1,5 cm, Ø 10 cm  
Materials ST2  
Colour Mirage Gray



## PILAR 63984

# Bowl | Schale  
Dimensions H 3 cm, Ø 10 cm  
Materials ST2  
Colour Moonbeam



## PILAR 63986

# Bowl | Schale  
Dimensions H 3 cm, Ø 10 cm  
Materials ST2  
Colour Mirage Gray



## PILAR 64166

# Bowl | Schale  
Dimensions H 6 cm, Ø 11 cm  
Materials ST2  
Colour Moonbeam

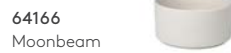

## PILAR 64168

# Bowl | Schale  
Dimensions H 6 cm, Ø 11 cm  
Materials ST2  
Colour Mirage Gray



**PILAR 63980**

# Plate | Teller  
 Dimensions H 1,8 cm, Ø 14 cm  
 Materials ST2  
 Colour Moonbeam



**PILAR 63982**

# Plate | Teller  
 Dimensions H 1,8 cm, Ø 14 cm  
 Materials ST2  
 Colour Mirage Gray



**PILAR 63976**

# Bowl | Schale  
 Dimensions H 4,5 cm, Ø 14 cm  
 Materials ST2  
 Colour Moonbeam



**PILAR 63978**

# Bowl | Schale  
 Dimensions H 4,5 cm, Ø 14 cm  
 Materials ST2  
 Colour Mirage Gray



**PILAR 63693**

# Dessert Plate | Dessertteller  
 Dimensions H 1,8 cm, Ø 20 cm  
 Materials ST2  
 Colour Moonbeam



**PILAR 63715**

# Dessert Plate | Dessertteller  
 Dimensions H 1,8 cm, Ø 20 cm  
 Materials ST2  
 Colour Mirage Gray



# Pallet delivery only. Nur Palettenversand.

**PILAR 63694**

# Deep Plate | Tiefer Teller  
 Dimensions H 4 cm, Ø 20 cm  
 Materials ST2  
 Colour Moonbeam



**PILAR 63716**

# Deep Plate | Tiefer Teller  
 Dimensions H 4 cm, Ø 20 cm  
 Materials ST2  
 Colour Mirage Gray



**PILAR 63695**

# Dinner Plate | Speiseteller  
 Dimensions H 2 cm, Ø 27 cm  
 Materials ST2  
 Colour Moonbeam



**PILAR 63717**

# Dinner Plate | Speiseteller  
 Dimensions H 2 cm, Ø 27 cm  
 Materials ST2  
 Colour Mirage Gray



**PILAR 63696**

# Serving Plate | Servierteller  
 Dimensions H 2 cm, Ø 32 cm  
 Materials ST2  
 Colour Moonbeam



**PILAR 63718**

# Serving Plate | Servierteller  
 Dimensions H 2 cm, Ø 32 cm  
 Materials ST2  
 Colour Mirage Gray



**PILAR 63697**

# Bowl | Schale  
 Dimensions H 9,5 cm, Ø 20 cm  
 Materials ST2  
 Colour Moonbeam



63697  
Moonbeam



63708  
Agave Green



**PILAR 63719**

# Bowl | Schale  
 Dimensions H 9,5 cm, Ø 20 cm  
 Materials ST2  
 Colour Mirage Gray



63719  
Mirage Gray



63966  
Pewter



**PILAR 63698**

# Bowl | Schale  
 Dimensions H 8 cm, Ø 27 cm  
 Materials ST2  
 Colour Moonbeam



63698  
Moonbeam



63709  
Agave Green



**PILAR 63720**

# Bowl | Schale  
 Dimensions H 8 cm, Ø 27 cm  
 Materials ST2  
 Colour Mirage Gray



63720  
Mirage Gray



63967  
Pewter



**PILAR 63699**

# Snack Bowl | Snackschale  
 Dimensions H 5 cm, Ø 8,5 cm  
 Materials ST2  
 Colour Moonbeam



63699  
Moonbeam



63710  
Agave Green



**PILAR 63721**

# Snack Bowl | Snackschale  
 Dimensions H 5 cm, Ø 8,5 cm  
 Materials ST2  
 Colour Mirage Gray



63721  
Mirage Gray



63968  
Pewter



# Pallet delivery only. Nur Palettenversand.

# DINING ESSENTIALS

## PILAR 63700

# Bowl | Schale  
 Dimensions H 7 cm, Ø 14 cm  
 Materials ST2  
 Colour Moonbeam



63700  
Moonbeam



63711  
Agave Green



## PILAR 63722

# Bowl | Schale  
 Dimensions H 7 cm, Ø 14 cm  
 Materials ST2  
 Colour Mirage Gray



63722  
Mirage Gray



63969  
Pewter



## PILAR 63701

# Jug | Krug  
 Dimensions H 15 cm, T 9,5 cm,  
 Ø 8,5 cm, V 0,5 l  
 Materials ST2  
 Colour Moonbeam



63701  
Moonbeam



63712  
Agave Green



## PILAR 63723

# Jug | Krug  
 Dimensions H 15 cm, T 9,5 cm,  
 Ø 8,5 cm, V 0,5 l  
 Materials ST2  
 Colour Mirage Gray



63723  
Mirage Gray



63970  
Pewter



## PILAR 63992

# Creamer | Milchkännchen  
 Dimensions H 9,5 cm, T 8,5 cm,  
 Ø 7,5 cm, V 280 ml  
 Materials ST2  
 Colour Moonbeam



63992  
Moonbeam



63993  
Agave Green



## PILAR 63994

# Creamer | Milchkännchen  
 Dimensions H 9,5 cm, T 8,5 cm,  
 Ø 7,5 cm, V 280 ml  
 Materials ST2  
 Colour Mirage Gray



63994  
Mirage Gray



63995  
Pewter







**PILAR 64269**

# Egg Cups, Set of 2 | Set 2 Eierbecher  
 Dimensions H 2,5 cm, Ø 10,5 cm  
 Materials ST2  
 Colour Moonbeam

64269  
Moonbeam



64270  
Agave Green



**PILAR 64271**

# Egg Cups, Set of 2 | Set 2 Eierbecher  
 Dimensions H 2,5 cm, Ø 10,5 cm  
 Materials ST2  
 Colour Mirage Gray

64271  
Mirage Gray



64272  
Pewter



**PILAR 64367**

# Butter Dish | Butterdose  
 Dimensions H 6,5 cm, B 12 cm, T 9 cm  
 Materials ST2  
 Colour Moonbeam

64367  
Moonbeam



64368  
Agave Green



**PILAR 64369**

# Butter Dish | Butterdose  
 Dimensions H 6,5 cm, B 12 cm, T 9 cm  
 Materials ST2  
 Colour Mirage Gray

64369  
Mirage Gray



64370  
Pewter



# Pallet delivery only. Nur Palettenversand.

## DINING ESSENTIALS

### PILAR 63804

# Jug | Kanne

Dimensions H 12,5 cm, T 20 cm, Ø 14 cm,  
V 1,0 l

Materials ST2

Colour Moonbeam

63804  
Moonbeam



63805  
Agave Green



### PILAR 63806

# Jug | Kanne

Dimensions H 12,5 cm, T 20 cm, Ø 14 cm,  
V 1,0 l

Materials ST2

Colour Mirage Gray

63806  
Mirage Gray



63973  
Pewter



### PILAR 63702

# Mug | Tasse

Dimensions H 9 cm, T 11,5 cm, Ø 8,5 cm,  
V 0,25 l

Materials ST2

Colour Moonbeam

63702  
Moonbeam



63713  
Agave Green



### PILAR 63724

# Mug | Tasse

Dimensions H 9 cm, T 11,5 cm, Ø 8,5 cm,  
V 0,25 l

Materials ST2

Colour Mirage Gray

63724  
Mirage Gray



63971  
Pewter



### PILAR 63703

# Set of 2 Espresso Mugs 4 pcs. |

Set 2 Espressotassen, 4 tlg.

Dimensions H 6 cm, T 7,5 cm, Ø 5 cm,  
V 0,05 l

Materials ST2

Colour Moonbeam

63703  
Moonbeam



63714  
Agave Green



### PILAR 63725

# Set of 2 Espresso Mugs 4 pcs. |

Set 2 Espressotassen, 4 tlg.

Dimensions H 6 cm, T 7,5 cm, Ø 5 cm,  
V 0,05 l

Materials ST2

Colour Mirage Gray

63725  
Mirage Gray



63972  
Pewter



**PILAR 63907**

# Set of 2 Coffee Cups, 4 pcs. |  
 Set 2 Kaffeetassen, 4 tlg.  
 Dimensions H 7 cm, T 11 cm, Ø 8 cm,  
 V 200 ml, H 2 cm, Ø 14,5 cm  
 Materials ST2  
 Colour Moonbeam

63907  
 Moonbeam



63909  
 Agave Green



**PILAR 63911**

# Set of 2 Coffee Cups, 4 pcs. |  
 Set 2 Kaffeetassen, 4 tlg.  
 Dimensions H 7 cm, T 11 cm, Ø 8 cm,  
 V 200 ml, H 2 cm, Ø 14,5 cm  
 Materials ST2  
 Colour Mirage Gray

63911  
 Mirage Gray



63974  
 Pewter



**PILAR 63908**

# Set of 2 Tea Cups, 4 pcs. |  
 Set 2 Teetassen, 4 tlg.  
 Dimensions H 5 cm, T 12 cm, Ø 9 cm,  
 V 170 ml, H 2 cm, Ø 14,5 cm  
 Materials ST2  
 Colour Moonbeam

63908  
 Moonbeam



63910  
 Agave Green



**PILAR 63912**

# Set of 2 Tea Cups, 4 pcs. |  
 Set 2 Teetassen, 4 tlg.  
 Dimensions H 5 cm, T 12 cm, Ø 9 cm,  
 V 170 ml, H 2 cm, Ø 14,5 cm  
 Materials ST2  
 Colour Mirage Gray

63912  
 Mirage Gray



63975  
 Pewter



**PILAR 63996**

# Teapot | Teekanne  
 Dimensions H 13,5 cm, T 18 cm,  
 Ø 12 cm, V 1 l  
 Materials ST2  
 Colour Moonbeam

63996  
 Moonbeam



63997  
 Agave Green



**PILAR 63998**

# Teapot | Teekanne  
 Dimensions H 13,5 cm, T 18 cm,  
 Ø 12 cm, V 1 l  
 Materials ST2  
 Colour Mirage Gray

63998  
 Mirage Gray



63999  
 Pewter



# Pallet delivery only. Nur Palettenversand.

**MAXIME 64121**

Cutlery Set 16 Pieces | Besteck Set 16-teilig  
 Materials M, K3 (POM)  
 Colour Mourning Dove



**MAXIME 64122**

Cutlery Set 16 Pieces | Besteck Set 16-teilig  
 Materials M, K3 (POM)  
 Colour Sharkskin



**MAXIME 64124**

Spoon | Löffel  
 Dimensions L 20 cm, H 2,5 cm, B 4 cm  
 Materials M, K3 (POM)  
 Colour Mourning Dove



64124  
Mourning Dove

64125  
Sharkskin

**MAXIME 64127**

Tea Spoon | Teelöffel  
 Dimensions L 15 cm, H 1,5 cm, B 3 cm  
 Materials M, K3 (POM)  
 Colour Mourning Dove



64127  
Mourning Dove

64128  
Sharkskin

**MAXIME - DESIGN BY THERESA RAND** The MAXIME cutlery is harmonically well-thought-out down to the smallest detail. Designed by Theresa Rand, the modern cutlery offers a simple yet elegant design. The handles, colour-coordinated with the blomus range are made of a combination of matt brushed stainless steel and a synthetic resin, POM (polyoxymethylene), which is used to produce precision parts. This combines various positive characteristics: In addition to their pleasant feel, the handles are scratch-resistant, easy to clean and dishwasher-safe. Stainless Steel and POM are recyclable. We recommend not to use any caustic or aggressive cleaning agents. When washing by hand, please clean the product in the direction of the brushed surface to avoid the risk of scratches on the surface. Never use steel wool, abrasive sponges or hard brushes to remove tenacious stains. Otherwise scratches can occur. After cleaning, we recommend to dry the cutlery with a soft cloth in the direction of the finish. However, we advise against polishing in order to preserve the special matt appearance of the surface. In principle, stainless steel is an easy-care material, but it is not maintenance-free. Therefore, we particularly recommend rinsing off residues of acidic food immediately after use. There is a risk that rust may develop on the stainless steel as a result of the acid effect.

**MAXIME - DESIGN VON THERESA RAND** Das Besteck MAXIME ist bis ins kleinste Detail harmonisch durchdacht. Entworfen von Theresa Rand, überzeugt das Besteck durch sein filigranes und dennoch solides Design. Die farblich auf das blomus-Sortiment abgestimmten Besteckgriffe sind gefertigt aus einer Kombination aus matt gebürstetem Edelstahl und einem zur Herstellung von Präzisionsteilen genutzten Kunstharz, POM (Polyoxymethylen). Dadurch vereinen sich viele gute Eigenschaften: Neben der angenehmen Haptik sind die Griffe kratzunempfindlich, pflegeleicht und spülmaschinengeeignet. Edelstahl und POM-Kunstharz sind recyclebar. Wir empfehlen eine scheuerfreie Reinigung ohne scharfe oder aggressive Reinigungsmittel. Bei dem Spülvorgang per Hand reinigen Sie bitte mit einem weichen Schwamm immer in Bürst-/Schliffrichtung. Nutzen Sie bitte auf keinen Fall Stahlwolle, Scheuerschwämme oder harte Bürsten. Ansonsten können Kratzer entstehen. Nach der Reinigung empfehlen wir, das Besteck mit einem weichen Tuch in Bürst-/Schliffrichtung leicht trocken zu reiben. Um die besondere matte Optik der Oberfläche zu wahren, raten wir jedoch vom Polieren ab. Grundsätzlich ist Edelstahl als Material zwar pflegeleicht, jedoch nicht pflegefrei. Daher empfehlen wir insbesondere Rückstände säurehaltiger Lebensmittel sofort nach dem Gebrauch abzuspülen. Es besteht hier die Gefahr, dass Rost in Folge der Säurewirkung auf dem Edelstahl entsteht.

**MAXIME 64130**

Fork | Gabel  
 Dimensions L 20 cm, H 1,7 cm, B 2,5 cm  
 Materials M, K3 (POM)  
 Colour Mourning Dove

**64130**  
Mourning Dove



**64131**  
Sharkskin



**MAXIME 64133**

Knife | Messer  
 Dimensions L 22 cm, H 1 cm, B 1,7 cm  
 Materials M, K3 (POM)  
 Colour Mourning Dove

**64133**  
Mourning Dove



**64134**  
Sharkskin



**MAXIME 64350**

Cake Server | Tortenheber  
 Dimensions B 6 cm, T 24 cm  
 Materials M, K3 (POM)  
 Colour Mourning Dove

**64350**  
Mourning Dove



**64354**  
Sharkskin



**MAXIME 64351**

Salad Servers | Salatbesteck  
 Dimensions B 6,5 cm, T 28 cm  
 Materials M, K3 (POM)  
 Colour Mourning Dove

**64351**  
Mourning Dove



**64355**  
Sharkskin



**MAXIME 64352**

Set of 4 Espresso Spoon |  
 Set 4 Espressolöffel  
 Dimensions B 2,2 cm, T 11 cm  
 Materials M, K3 (POM)  
 Colour Mourning Dove

**64352**  
Mourning Dove



**64356**  
Sharkskin



**MAXIME 64353**

Set of 4 Cake Forks | Set 4 Kuchengabeln  
 Dimensions B 2 cm, T 15 cm  
 Materials M, K3 (POM)  
 Colour Mourning Dove

**64353**  
Mourning Dove



**64357**  
Sharkskin





**STELLA 64455**

Cutlery Set 16 Pieces | Besteck-Set 16-teilig  
 Materials SS3  
 Colour Champagne



**STELLA 64456**

Spoon | Löffel  
 Dimensions H 2 cm, B 4 cm, T 20 cm  
 Materials SS3  
 Colour Champagne



**STELLA 64457**

Fork | Gabel  
 Dimensions H 1,5 cm, B 2,5 cm, T 20 cm  
 Materials SS3  
 Colour Champagne



**STELLA 64476**

Salad Servers | Salatbesteck  
 Dimensions L 28 cm, B 6 cm  
 Materials SS3  
 Colour Champagne



**STELLA 64458**

Tea Spoon | Teelöffel  
 Dimensions H 1,5 cm, B 3 cm, T 15 cm  
 Materials SS3  
 Colour Champagne



**STELLA 64459**

Knife | Messer  
 Dimensions H 2 cm, B 0,8 cm, T 22 cm  
 Materials SS3  
 Colour Champagne



**STELLA, CHAMPAGNE**

While the cutlery is suitable to be used in a dishwasher, it is not dishwasher safe. We advise against extensive use in a dishwasher and recommend hand washing. Please make sure not to use any aggressive or abrasive cleaning agents. Never use steel wool, abrasive sponges or hard brushes to remove tenacious stains. This can permanently damage the surface.

**STELLA, CHAMPAGNE**

Das Besteck ist spülmaschinengeeignet, aber nicht spülmaschinenfest. Vor einer langfristigen Benutzung in der Spülmaschine raten wir ab und empfehlen Handwäsche. Bitte keine scharfen oder aggressiven Reinigungsmittel verwenden. Benutzen Sie auf keinen Fall Stahlwolle, Scheuerschwämme oder harte Bürsten, um hartnäckige Verschmutzungen zu entfernen. Die Oberfläche kann hierdurch dauerhaft beschädigt werden.

**STELLA 64477**

Set of 4 Cake Forks | Set 4 Kuchengabeln  
 Dimensions L 15,5 cm, B 2 cm  
 Materials SS3  
 Colour Champagne



**STELLA 64478**

Set of 4 Espresso Spoons | Set 4 Espressolöffel  
 Dimensions L 11 cm, B 2,5 cm  
 Materials SS3  
 Colour Champagne



## DINING ESSENTIALS

### STELLA 64195

Cutlery Set 16 Pieces | Besteck Set 16-teilig

Materials SS3

Colour Black



### STELLA 64196

Spoon | Löffel

Dimensions H 2 cm, B 4 cm, T 20 cm

Materials SS3

Colour Black



### STELLA 64197

Teaspoon | Teelöffel

Dimensions H 1,5 cm, B 3 cm, T 15 cm

Materials SS3

Colour Black



### STELLA 64198

Fork | Gabel

Dimensions H 1,5 cm, B 2,5 cm, T 20 cm

Materials SS3

Colour Black



### STELLA 64199

Knife | Messer

Dimensions H 2 cm, B 0,8 cm, T 22 cm

Materials SS3

Colour Black



### STELLA, BLACK - CLEANING AND MAINTENANCE

While the cutlery is suitable to be used in a dishwasher, it is not dishwasher safe. We advise against extensive use in a dishwasher and recommend hand washing.

Please make sure not to use any aggressive or abrasive cleaning agents. Never use steel wool, abrasive sponges or hard brushes to remove tenacious stains. This can permanently damage the surface. When washing by hand, please always clean in the brushing/sanding direction, to avoid scratches on the surface.

### STELLA, BLACK - REINIGUNG UND PFLEGE

Das Besteck ist spülmaschinene geeignet, aber nicht spülmaschinenfest. Von einer langfristigen Benutzung in der Spülmaschine raten wir ab und empfehlen Handwäsche.

Achten Sie bitte darauf, keine scharfen oder aggressiven Reinigungsmittel zu verwenden. Benutzen Sie auf keinen Fall Stahlwolle, Scheuerschwämme oder harte Bürsten, um hartnäckige Verschmutzungen zu entfernen. Die Oberfläche kann hierdurch dauerhaft beschädigt werden. Bei dem Spülvorgang per Hand, reinigen Sie bitte immer in Bürst-/Schliffrichtung. Ansonsten können Kratzer entstehen.



**STELLA 64473**

Salad Servers | Salatbesteck  
 Dimensions L 28 cm, B 6 cm  
 Materials SS3  
 Colour Black

**STELLA 64474**

Set of 4 Cake Forks | Set 4 Kuchengabeln  
 Dimensions L 15,5 cm, B 2 cm  
 Materials SS3  
 Colour Black

**STELLA 64475**

Set of 4 Espresso Spoons | Set 4 Espressolöffel  
 Dimensions L 11 cm, B 2,5 cm  
 Materials SS3  
 Colour Black



## DINING ESSENTIALS

### STELLA 63824

Cutlery Set 16 Pieces | Besteck-Set 16-teilig  
Materials M



### STELLA 63827

Fork | Gabel  
Dimensions H 1,5 cm, B 2,5 cm, T 20 cm  
Materials M



### STELLA 63828

Knife | Messer  
Dimensions H 2 cm, B 0,8 cm, T 22 cm  
Materials M



### STELLA 63825

Spoon | Löffel  
Dimensions H 2 cm, B 4 cm, T 20 cm  
Materials M



### STELLA 63948

Sauce Spoon | Soßenlöffel  
Dimensions L 20,5 cm, H 5 cm, B 7 cm  
Materials M



### STELLA 63949

Serving Spoon | Servierlöffel  
Dimensions L 25 cm, B 5,5 cm  
Materials M



### STELLA 63826

Tea Spoon | Teelöffel  
Dimensions H 1,5 cm, B 3 cm, T 15 cm  
Materials M



### STELLA 63951

Set of 2 Serving Forks | Set 2 Serviergabeln  
Dimensions L 20 cm, B 2,5 cm  
Materials M



### STELLA 63952

Salad Servers | Salatbesteck  
Dimensions L 28 cm, B 6 cm  
Materials M



**STELLA 63950**

Set of 4 Cake Forks | Set 4 Kuchengabeln  
 Dimensions L 15,5 cm, B 2 cm  
 Materials M

**STELLA 63953**

Set of 4 Espresso Spoons | Set 4 Espressolöffel  
 Dimensions L 11 cm, B 2,5 cm  
 Materials M

**STELLA 63954**

Set of 4 Butter Knives | Set 4 Buttermesser  
 Dimensions L 18,5 cm, B 2 cm  
 Materials M

**EASY 66793**

Salad Servers | Salatbesteck  
 Dimensions H 28 cm, B 6,5 cm  
 Materials M

**STELLA - DESIGN BY THERESA RAND**

The cutlery is dishwasher safe. Please take care not to use any caustic or aggressive cleaning agents. Never use steel wool, abrasive sponges or hard brushes to remove tenacious stains. The finish of the surface may suffer permanent damage. When washing by hand, please clean the product in the direction of the brushed surface to avoid the risk of scratches on the surface.

After cleaning, we recommend to dry the cutlery with a soft cloth in the direction of the finish. To maintain the special matt brushed appearance of the surface, we advise not to polish the cutlery. Stainless steel is an easy to care material, but still needs maintenance on a regular basis. In particular, we strongly recommend you rinse and clean off residues of acidic foods immediately after use. The acids may cause rust on the surface if not cleaned.

**STELLA - DESIGN VON THERESA RAND**

Das Besteck ist zur Reinigung in der Spülmaschine geeignet. Achten Sie bitte darauf, keine scharfen oder aggressiven Reinigungsmittel zu verwenden. Benutzen Sie auf keinen Fall Stahlwolle, Scheuerschwämme oder harte Bürsten, um hartnäckige Verschmutzungen zu entfernen. Die Oberfläche kann hierdurch dauerhaft beschädigt werden. Bei dem Spülvorgang per Hand, reinigen Sie bitte immer in Bürst-/Schliffrichtung. Ansonsten können Kratzer entstehen.

Nach der Reinigung empfehlen wir, das Besteck mit einem weichen Tuch in Bürst-/Schliffrichtung leicht trocken zu reiben. Um die besondere matte Optik der Oberfläche zu wahren, raten wir jedoch vom Polieren ab. Grundsätzlich ist Edelstahl als Material zwar pflegeleicht, jedoch nicht pflegefrei. Daher empfehlen wir insbesondere Rückstände säurehaltiger Lebensmittel sofort nach dem Gebrauch abzuspülen. Es besteht hier die Gefahr, dass Rost in Folge der Säurewirkung auf dem Edelstahl entsteht.





**KOYOI STEEL 64704**

Set of 2 Stainless Steel Champagne Coupes |  
Set 2 Edelstahl Champagnerschalen  
Dimensions H 7,5 cm, Ø 10 cm, V 90 ml  
Materials M

NEW



**KOYOI 64489**

Prosecco Glass | Proseccoglas  
Dimensions H 13 cm, Ø 6,5 cm, V 200 ml  
Materials G1



**KOYOI 64490**

Liquor Glass | Likörglas  
Dimensions H 10,5 cm, Ø 6 cm, V 130 ml  
Materials G1



**KOYOI 64491**

Brandy Glass | Brandyglas  
Dimensions H 6,5 cm, Ø 7,5 cm, V 100 ml  
Materials G1



**KOYOI 64492**

Champagne Coupe | Champagnerschale  
Dimensions H 7,5 cm, Ø 10 cm, V 90 ml  
Materials G1



**KOYOI 64493**

Martini Glass | Martiniglas  
Dimensions H 8 cm, Ø 10 cm, V 110 ml  
Materials G1



**KOYOI STEEL – DESIGN BY KAZUSHIGE MIYAKE**

KOYOI means “this evening” in Japanese, and has a romantic, poetic feel to it. How suitable for these little specialties!

These five carefully handcrafted and mouth-blown treasures with thick glass bottom have been selected for a range of your favorite drinks - two wide-open shapes for Martinis and Champagnes, one tall Prosecco glass, and two smaller ones for your Brandy and Liquor tastings.

The glasses are dishwasher-safe.

**KOYOI STEEL – DESIGN VON KAZUSHIGE MIYAKE**

KOYOI bedeutet auf Japanisch „dieser Abend“ und hat eine romantische, poetische Ausstrahlung. Wie passend für diese besondere Glaskollektion!

Diese fünf sorgfältig handgefertigten und mundgeblasenen Schätze mit dickem Glasboden wurden für eine Reihe Ihrer Lieblingsgetränke ausgewählt - zwei weit offene Formen für Martini und Champagner, ein hohes Prosecco-Glas und zwei kleinere für Ihre Brandy- und Likör Verköstigungen.

Die KOYOI Gläser sind spülmaschinengeeignet.





#### FUUMI

Discover our popular design of the FUUM series in the hand blown FUUMI design, crafted by experienced hands. Each piece is unique, thanks to the slight differences that occur during the manufacturing process. The glass body is solid-coloured, while the delicate clear glass stem and base display refined elegance. The product line is rounded off by the water carafe with an attractive cork lid.

Care: The glass is dishwasher safe. The carafe lid is made of cork and therefore not dishwasher safe.

#### FUUMI

Entdecken Sie unser beliebtes Design der FUUM Serie in mundgeblasener FUUMI Ausführung, die durch erfahrene Handarbeit entsteht. Jedes Stück ist ein Unikat, dank der geringfügigen Unterschiede, die während des Herstellungsprozesses entstehen. Der Glaskörper ist durchgefärbt während der zarte Stiel und der Fuß aus Klarglas eine raffinierte Eleganz bieten. Abgerundet wird die Serie durch die Wasserkaraffe mit einem ansprechenden Korkdeckel.

Pflege: Die Gläser sind spülmaschinengeeignet. Der Karaffenverschluss ist aus Kork und somit nicht spülmaschinengeeignet.

**FUUMI 64535**

Set 4 Champagne Glasses |  
Set 4 Sektgläser  
Dimensions H 23,5 cm, Ø 7 cm, V 220 ml  
Materials G1, G3  
Colour Smoke/Clear glass  
Features Mouthblown  
Mundgeblasen



**FUUMI 64537**

Set 4 Champagne Saucer |  
Set 4 Sektschalen  
Dimensions H 14 cm, Ø 10,5 cm, V 280 ml  
Materials G1, G3  
Colour Smoke/Clear glass  
Features Mouthblown  
Mundgeblasen



**FUUMI 64539**

Set 4 Tumbler | Set 4 Trinkgläser  
Dimensions H 9 cm, Ø 8 cm, V 340ml  
Materials G1, G3  
Colour Smoke  
Features mouthblown  
mundgeblasen

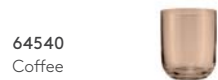

**FUUMI 64541**

Set 4 White Wine Glasses |  
Set 4 Weißweingläser  
Dimensions H 21 cm, Ø 7,5 cm, V 310 ml  
Materials G1, G3  
Colour Smoke/Clear glass  
Features Mouthblown  
Mundgeblasen



**FUUMI 64543**

Set 4 Red Wine Glasses |  
Set 4 Rotweingläser  
Dimensions H 22 cm, Ø 8 cm, V 400 ml  
Materials G1, G3  
Colour Smoke/Clear glass  
Features Mouthblown  
Mundgeblasen



**FUUMI 64545**

Water Carafe | Wasserkaraffe  
Dimensions H 29 cm, Ø 9 cm, 1 l  
Materials G3, H6  
Colour Smoke  
Features mouthblown  
mundgeblasen



## DINING ESSENTIALS

### BELO 64395

Set of 2 Champagne Glasses | Set 2 Sektgläser  
Dimensions H 24,5 cm, Ø 6 cm, V 200 ml  
Materials G1



### BELO 64398

Set of 2 White Wine Glasses | Set 2 Weißweingläser  
Dimensions H 22 cm, Ø 10 cm, V 400 ml  
Materials G1



### BELO 64397

Set of 2 Red Wine Glasses | Set 2 Rotweingläser  
Dimensions H 24,5 cm, Ø 11 cm, V 600 ml  
Materials G1



### BELO 64396

Set of 2 Champagne Saucers | Set 2 Sektschalen  
Dimensions H 14 cm, Ø 11 cm, V 200 ml  
Materials G1



### BELO 64399

Set of 4 Tumblers | Set 4 Trinkgläser  
Dimensions H 9 cm, Ø 6,5 cm, V 280 ml  
Materials G1



### BELO 64400

# Water Carafe | Wasserkaraffe  
Dimensions H 26 cm, Ø 11,5 cm, V 1,2 l  
Materials G1



### BELO GLASSWARE

The BELO glassware series by Frederike Martens is made of high-quality, mouth-blown glass - which can be seen in small irregularities such as flow lines, small blisters and minimally different material thicknesses, which lets the colour elegantly vary from piece to piece. The big volume glass bodies are coloured through, the stem stays clear. The rim is cut and polished, providing a perfect finish for the gentle silhouettes. The line is complemented by a water carafe with glass lid. The BELO glasses and carafes are dishwasher safe.

### BELO GLASSERIE

Die BELO-Glasserie von Frederike Martens wird aus hochwertigem, mundgeblasenem Glas hergestellt - was man an kleinen Unregelmäßigkeiten wie Fließlinien, kleinen Blasen und minimal unterschiedlichen Materialstärken erkennen kann, was wiederum die Farbe von Glas zu Glas elegant variieren lässt. Die großvolumigen Glaskörper sind durchgefärbt, der Stiel bleibt klar. Der Rand ist geschliffen und poliert, was einen perfekten Abschluss für die sanften Silhouetten bietet.

Ergänzt wird die Linie durch eine Wasserkaraffe mit Glasdeckel. Die BELO Gläser und Karaffen sind spülmaschinengeeignet.





**BELO 64277**

Set of 2 Champagne Glasses |  
 Set 2 Sektgläser  
 Dimensions H 24,5 cm, Ø 6 cm, V 200 ml  
 Materials G1, G3  
 Colour Smoke

64277  
Smoke



64292  
Coffee



**BELO 64280**

Set of 2 White Wine Glasses |  
 Set 2 Weißweingläser  
 Dimensions H 22 cm, Ø 10 cm, V 400 ml  
 Materials G1, G3  
 Colour Smoke

64280  
Smoke



64295  
Coffee



**BELO 64279**

Set of 2 Red Wine Glasses |  
 Set 2 Rotweingläser  
 Dimensions H 24,5 cm, Ø 11 cm, V 600 ml  
 Materials G1, G3  
 Colour Smoke

64279  
Smoke



64294  
Coffee



**BELO 64278**

Set of 2 Champagne Saucers |  
 Set 2 Sektschalen  
 Dimensions H 14 cm, Ø 11 cm, V 200 ml  
 Materials G1, G3  
 Colour Smoke

64278  
Smoke



64293  
Coffee



**BELO 64249**

Set of 4 Tumblers | Set 4 Trinkgläser  
 Dimensions H 9 cm, Ø 6,5 cm, V 280 ml  
 Materials G3  
 Colour Smoke

64249  
Smoke



64296  
Coffee



**BELO 64358**

Water Carafe | Wasserkaraffe  
 Dimensions H 26 cm, Ø 11,5 cm, V 1,2 l  
 Materials G3  
 Colour Smoke

64358  
Smoke



64359  
Coffee





**MERA 63915**

Set 2 Tumblers | Set 2 Trinkgläser  
 Dimensions H 7 cm, Ø 7,5 cm, V 0,2 l  
 Materials G3  
 Colour Smoke



**MERA 63914**

Set 2 Tumblers | Set 2 Trinkgläser  
 Dimensions H 9 cm, Ø 7 cm, V 0,22 l  
 Materials G3  
 Colour Smoke



**MERA TUMBLER**

An experienced glassblower crafted this individual product, so its exact size, colour and typical glass blisters or flowlines, are unique.

**MERA TRINKGLAS**

Erfahrene Glasbläser stellen diesen Artikel von blomus in traditioneller Handarbeit her. So machen Abweichungen in den Abmessungen und Farben sowie die für einen Glaskörper typischen Bläschen und Fließlinien jedes Glasobjekt zu einem Unikat.

**SPLASH 63807**

Water Carafe | Wasserkaraffe  
 Dimensions H 29,5 cm, Ø 9 cm, V 1 l  
 Materials P, G3, K4  
 Colour Smoke



**SPLASH 63785**

Water Carafe | Wasserkaraffe  
 Dimensions H 29,5 cm, Ø 9 cm, V 1 l  
 Materials P, G1, K4  
 Colour Magnet



**63785**  
Magnet



**63787**  
Sharkskin



**63780**  
Moonbeam



**NERO 63652**

Set of 2 Insulated Espresso Glasses |  
 Set 2 Thermo-Espressogläser  
 Dimensions H 6,5 cm, Ø 6 cm, V 80 ml  
 Materials G1  
 Features Double-walled | Doppelwandig



**NERO 63653**

Set of 2 Insulated Coffee Glasses |  
 Set 2 Thermo-Kaffeegläser  
 Dimensions H 8,5 cm, Ø 7,5 cm, V 200 ml  
 Materials G1  
 Features Double-walled | Doppelwandig



**NERO 63654**

Set of 2 Insulated Cappuccino Glasses |  
 Set 2 Thermo-Cappuccinogläser  
 Dimensions H 11,5 cm, Ø 7,5 cm, V 250 ml  
 Materials G1  
 Features Double-walled | Doppelwandig



**ACQUA 63436**

Water Carafe | Wasserkaraffe  
 Dimensions H 30,5 cm, Ø 9 cm, V 1 l  
 Materials M, G1, K4



**ACQUA 63448**

Water Carafe | Wasserkaraffe  
 Dimensions H 34,5 cm, Ø 10 cm, V 1,5 l  
 Materials M, G1, K4



**NERO 63655**

Set of 2 Insulated Latte Macchiato Glasses |  
 Set 2 Thermo-Latte Macchiatogläser  
 Dimensions H 14 cm, Ø 7,5 cm, V 320 ml  
 Materials G1  
 Features Double-walled | Doppelwandig



**ALPHA 63570**

Decanter Carafe | Dekantierkaraffe  
 Dimensions H 26,5 cm, Ø 18 cm  
 Materials M, G1, K4



**DELTA 63482**

Decanter Carafe | Dekantierkaraffe  
 Dimensions H 25,5 cm, Ø 18 cm  
 Materials M, G1, K4



**DELTA & ALPHA**

The wine is being filtered and aerated while pouring it into the carafe. The wine can then be poured into the glass with no need to clean the built in sieve. All residue remains in the sieve.

**DELTA & ALPHA**

Der Wein wird beim Befüllen der Karaffe durch die Öffnung aus Edelstahl von Kork und Depot gefiltert und belüftet. Ohne das integrierte Sieb säubern zu müssen, kann der Wein einfach und tropffrei ausgegossen werden und der Weinstein verbleibt im Sieb.

## DINING ESSENTIALS

### LAGONA 66923

Felt Placemat | Filz Platzset  
 Dimensions H 0,4 cm, B 48,5 cm, T 35 cm  
 Materials T4  
 Colour Magnet  
 Features Waterproof and heat resistant  
 Wasserfest und hitzebeständig



66923  
Magnet



66924  
Rustic Brown



66925  
Fungi



66926  
Micro Chip



### LINEO 64441

Placemat | Platzset  
 Dimensions B 35 cm, T 45 cm  
 Materials T1  
 Colour Tan  
 Features - STANDARD 100 by OEKO-TEX®



64441  
Tan



64442  
Mirage Gray



64443  
Magnet



64444  
Fungi



64445  
Moonbeam



64446  
Cedar Wood



### LINEO – SLUB GARMENT WASHED BEAUTY

Suiting the LINEO napkin colours, these placemats are a worthy addition. The placemats are woven from rough, prewashed Slub Cotton strings, with little fringes on the rim.

After washing, the appearance may change, but this shows the beauty of this rough material. Just stretch still wet in shape and enjoy a living piece of textile.

- 100% Cotton, OEKOTEX® STANDARD 100
- Wash at 40°C with similar colours
- Do not tumble dry
- Stretch into shape while wet
- May shrink up to 5%

### LINEO – GROB GEWEBTE SCHÖNHEIT

Passend zu den Farben der Stoffservietten LINEO sind diese Platzsets eine würdige Ergänzung. Die Tischsets sind aus vorgewaschenen grob gewebten Baumwollfäden mit kleinen Fransen am Rand.

Nach dem Waschen kann sich das Aussehen verändern, wodurch die Schönheit dieses rauen Materials erst recht hervorgehoben wird. Einfach nass in Form ziehen und ein lebendiges Stück Textil genießen.

- 100% Baumwolle, OEKOTEX® STANDARD 100
- Waschen bei 40°C mit ähnlichen Farben
- Nicht im Trockner trocknen
- Im nassen Zustand in Form bringen
- Kann bis zu 5% schrumpfen

**PAPIR 64565**

Set of 50 Paper Napkins |  
 Set 50 Papierservietten  
 Dimensions H 40 cm, T 40 cm  
 Materials H11  
 Colour Satellite

NEW



64565  
Satellite



64566  
Steel Gray



64567  
Moonbeam



**PAPIR**

Add a touch of elegance to your table setting with the FSC®-certified dinner napkins. This set of 50, made from high-quality woven tissue paper, impresses with its elegant LINEO linen look and discreetly imprinted blomus logo. These napkins are the perfect choice for sophisticated dinner arrangements. Manufactured in the Netherlands, the napkins combine the highest quality standards. The lightfast, water-based printing inks ensure long-lasting colour brilliance, while the chlorine-free bleaching with oxygen guarantees the best possible environmentally friendly end product within paper napkins – ideal for style-conscious hosts.

**PAPIR**

Verleihen Sie Ihrem Tischgedeck einen Hauch von Eleganz mit den FSC®-zertifizierten Dinerservietten. Dieses 50er Set, gefertigt aus hochwertigem Gewebepapier, besticht durch seine edle LINEO Leinenoptik und das dezent eingedruckte blomus-Logo. Diese Servietten sind die perfekte Wahl für anspruchsvolle Dinner-Arrangements. Hergestellt in den Niederlanden, vereinen die Servietten höchste Qualitätsstandards mit einer nachhaltigeren Produktion. Die lichtechten, wasserbasierten Druckfarben sorgen für langanhaltende Farbbrillanz, während die chlorfreie Bleichung mit Sauerstoff ein umweltfreundlicheres Endprodukt garantiert – ideal für stilbewusste Gastgeber.

**LINEO 64265**

Linen Napkin | Leinen-Serviette  
 Dimensions B 42 cm, T 42 cm  
 Materials T5  
 Colour White



64265  
White



63728  
Moonbeam



63730  
Micro Chip



64376  
Tradewinds



64375  
Key Largo



63727  
Magnet



64163  
Mirage Gray



63726  
Agave Green



64373  
Duck Green



63729  
Fungi



64266  
Misty Rose



64374  
Cedar Wood



64372  
Tan



64264  
Black



**GANO 64451**

Tea Towel, Set of 2 pcs | Set 2 Geschirrtücher  
 Dimensions B 50 cm, T 70 cm  
 Materials T1 (ORGANIC)  
 Colour Steel Gray/Tan  
 Features ORGANIC Cotton, Garment washed, Bio-Baumwolle, Vorgewaschen



**GANO 64447**

Dish Cloth, Set of 2 pcs | Set 2 Spültücher  
 Dimensions B 25 cm, T 25 cm  
 Materials T1 (ORGANIC)  
 Colour Steel Gray/Tan  
 Features ORGANIC Cotton, Garment washed, Bio-Baumwolle, Vorgewaschen



**PRACTICAL AND AESTHETIC - GANO TEA TOWELS AND DISHCLOTHS**

Naturally beautiful and made from organic cotton, our GANO tea towels and dishcloths come in a set of two in five different colour combinations. Designed by Frederike Martens, the block and stripe pattern gives your kitchen a modern touch.

**PRAKTISCH UND ÄSTHETISCH - GANO GESCHIRRTÜCHER UND SPÜLTÜCHER**

Natürlich schön und aus Bio-Baumwolle, unsere GANO Geschirr- und Spültücher im 2er Set in fünf verschiedenen Farbkombinationen. Das von der Designerin Frederike Martens entworfene Block- und Streifendesign verleiht deiner Küche eine moderne Note.

**GOTS**

The Global Organic Textile Standard (GOTS) is the world's leading standard for textiles made from organic fibres. It specifies high-level environmental criteria throughout the entire organic textiles supply chain, and stipulates compliance with social criteria as well.

Choosing a GOTS-certified product is your way to respect and protect the environment, and the people involved in organic textile production.

**GOTS**

Der Global Organic Textile Standard (GOTS) ist als weltweit führender Standard für die Verarbeitung von Textilien aus biologisch erzeugten Naturfasern anerkannt. Auf hohem Niveau definiert er umwelttechnische Anforderungen entlang der gesamten textilen Produktionskette und fordert gleichzeitig die Einhaltung von Sozialkriterien.

Wenn Sie sich für ein GOTS-zertifiziertes Produkt entscheiden, respektieren und schützen Sie die Umwelt und die Menschen, die an der ökologischen Textilproduktion beteiligt sind.

**GANO 64452**

Tea Towel, Set of 2 pcs | Set 2 Geschirrtücher  
 Dimensions B 50 cm, T 70 cm  
 Materials T1 (ORGANIC)  
 Colour Indian Tan/Tradewinds  
 Features ORGANIC Cotton, Garment washed, Bio-Baumwolle, Vorgewaschen



**GANO 64448**

Dish Cloth, Set of 2 pcs | Set 2 Spültücher  
 Dimensions B 25 cm, T 25 cm  
 Materials T1 (ORGANIC)  
 Colour Indian Tan/Tradewinds  
 Features ORGANIC Cotton, Garment washed, Bio-Baumwolle, Vorgewaschen



**GANO 64453**

Tea Towel, Set of 2 pcs | Set 2 Geschirrtücher  
 Dimensions B 50 cm, T 70 cm  
 Materials T1 (ORGANIC)  
 Colour Mourning Dove/Cedar Wood  
 Features ORGANIC Cotton, Garment washed, Bio-Baumwolle, Vorgewaschen



**GANO 64449**

Dish Cloth, Set of 2 pcs | Set 2 Spültücher  
 Dimensions B 25 cm, T 25 cm  
 Materials T1 (ORGANIC)  
 Colour Mourning Dove/Cedar Wood  
 Features ORGANIC Cotton, Garment washed, Bio-Baumwolle, Vorgewaschen



**GANO 64454**

Tea Towel, Set of 2 pcs | Set 2 Geschirrtücher  
 Dimensions B 50 cm, T 70 cm  
 Materials T1 (ORGANIC)  
 Colour Moonbeam/Mourning Dove  
 Features ORGANIC Cotton, Garment washed, Bio-Baumwolle, Vorgewaschen



**GANO 64450**

Dish Cloth, Set of 2 pcs | Set 2 Spültücher  
 Dimensions B 25 cm, T 25 cm  
 Materials T1 (ORGANIC)  
 Colour Moonbeam/Mourning Dove  
 Features ORGANIC Cotton, Garment washed, Bio-Baumwolle, Vorgewaschen



**GANO**

Each set consists of two different patterns. The pre-washed, fine waffle pique made of organic cotton, with its three-dimensional structure, ensures high absorbency and dries quickly. Now available in five colour options, with Desert Sage and Agave Green being the newest addition.

**GANO**

Jedes Set besteht aus den zwei verschiedenen Mustern. Das vorgewaschene, feine Waffelpiqué aus Bio-Baumwolle sorgt durch seine dreidimensionale Struktur für eine hohe Saugfähigkeit und trocknet schnell. Mit der neuen Ergänzung von Desert Sage und Agave Green nun in fünf Farben erhältlich.



**GANO 64564**

Set of 2 Tea Towels | Set 2 Geschirrtücher  
 Dimensions B 50 cm, T 70 cm  
 Materials T1 (ORGANIC)  
 Colour Desert Sage/Agave Green  
 Features ORGANIC Cotton, Garment washed, Bio-Baumwolle, Vorgewaschen

NEW



**GANO 64563**

Set of 2 Dishcloths | Set 2 Spültücher  
 Dimensions B 25 cm, T 25cm  
 Materials T1 (ORGANIC)  
 Colour Desert Sage/Agave Green  
 Features ORGANIC Cotton, Garment washed, Bio-Baumwolle, Vorgewaschen

NEW



**ILO 64257**

Bottle Opener | Kapselheber  
 Dimensions H 1,5 cm, B 3,5 cm, T 14 cm  
 Materials SS3  
 Colour Magnet



**ILO 64263**

Set of 2 Wine Accessories | 2er Set Wein-Accessoires  
 Materials SS3, K3, K4  
 Colour Magnet  
 Features Wine Pourer and Bottle Stop  
 Weinausgießer und Flaschenverschluss



**ILO 64262**

Set of 4 Wine Accessories | 4er Set Wein-Accessoires  
 Materials SS3, K3, K4  
 Colour Magnet  
 Features Corkscrew, Bottle Opener, Wine Pourer and Bottle Stop | Korkenzieher, Kapselheber, Weinausgießer und Flaschenverschluss



**ILO 64250**

Bottle Opener | Kapselheber  
 Dimensions H 1,5 cm, B 3,5 cm, T 14 cm  
 Materials SS3  
 Colour Moonbeam



**ILO 64256**

Set of 2 Wine Accessories | 2er Set Wein-Accessoires  
 Materials SS3, K3, K4  
 Colour Moonbeam  
 Features Wine Pourer and Bottle Stop  
 Weinausgießer und Flaschenverschluss



**ILO 64255**

Set of 4 Wine Accessories | 4er Set Wein-Accessoires  
 Materials SS3, K3, K4  
 Colour Moonbeam  
 Features Corkscrew, Bottle Opener, Wine Pourer and Bottle Stop | Korkenzieher, Kapselheber, Weinausgießer und Flaschenverschluss



**ILO ACCESSORIES**

Created by the design studio kaschkasch, the ILO series comprises items, that make enjoying wine a special experience. The joy of the products is also reflected in the name ILO, which means joy in Finnish.

Functional and harmonious in their form, the accessories are available in two different colours. The items come in high-quality packaging, making them the ideal gift for any occasion.

**ILO ACCESSOIRES**

Die Serie ILO vom Designstudio kaschkasch umfasst Artikel, die den Weingenuss zu einem besonderen Erlebnis machen. Die Freude an den Produkten spiegelt sich auch in der Bezeichnung ILO wieder, was Freude im Finnischen bedeutet.

Funktional und harmonisch in ihrer Form sind die Accessoires in zwei unterschiedlichen Farben verfügbar. Die Artikel kommen in einer hochwertigen Verpackung, sodass sie das ideale Geschenk zu jeder Gelegenheit sind.

**EASY 68237**

Bottle Cooler | Flaschenkühler  
 Dimensions H 19,5 cm, Ø 12 cm  
 Materials M  
 Features Double-walled  
 Doppelwandig





**EASY 64274**

Bottle Cooler | Flaschenkühler  
 Dimensions H 19,5 cm, Ø 12 cm  
 Materials M, SS2  
 Colour Black  
 Features Double-walled  
 Doppelwandig



**LEVERMAN PRO 63598**

Automatic Corkscrew | Automatischer Korkezieher  
 Dimensions H 14,5 cm, B 14 cm, T 3 cm  
 Materials K3, S3  
 Features With built in foil cutter,  
 with replacement spiral  
 Mit integriertem Folienschneider,  
 mit Ersatzspirale



**UTILO 63145**

Bottle Opener | Kapselheber  
 Dimensions B 16,5 cm, Ø 1,5 cm  
 Materials M, K3  
 Colour Black



**EASY 64275**

Bottle Cooler | Flaschenkühler  
 Dimensions H 19,5 cm, Ø 12 cm  
 Materials M, SS2  
 Colour Moonbeam  
 Features Double-walled  
 Doppelwandig



**LEVERMAN PRO 64276**

Automatic Corkscrew | Automatischer Korkezieher  
 Dimensions H 14,5 cm, B 14 cm, T 3 cm  
 Materials K3, S3  
 Colour Moonbeam  
 Features With built in foil cutter,  
 with replacement spiral  
 Mit integriertem Folienschneider,  
 mit Ersatzspirale



**UTILO 64288**

Bottle Opener | Kapselheber  
 Dimensions L 16,5 cm, Ø 1,5 cm  
 Materials M, K3  
 Colour Moonbeam



**LARETO 64065**

Set of 6 Coasters | Set 6 Untersetzer  
 Dimensions H 4 cm, Ø 11,5 cm  
 Materials M, K4  
 Colour Moonbeam



**64065**  
Moonbeam



**64062**  
Magnet



**64063**  
Sharkskin



**63476**  
Black



### KANKYO 67086

Tray | Tablett

Dimensions H 5 cm, B 30 cm, T 46 cm

Materials MM1

Colour Moonbeam

Features 65% recycled bamboo, 35% resin  
65% recyceltes Bambus, 35% Harz



### KANKYO 67085

Tray | Tablett

Dimensions H 5 cm, B 30 cm, T 46 cm

Materials MM1

Colour Mourning Dove

Features 65% recycled bamboo, 35% resin  
65% recyceltes Bambus, 35% Harz



### KANKYO – DESIGN BY PETER LIENHART

This tray is the perfect combination of sustainability and aesthetics. With a sleek design that addresses today's environmental concerns, the KANKYO tray is made from 65% recycled materials. Practical and stylish at the same time, it is an ideal addition to your home and a conscious choice for your daily needs and the environment. The tray is available in two colours. The sustainable materials are visible at first sight.

Care instructions: To preserve the look and the material for as long as possible, we recommend wiping with a damp cloth.

### KANKYO – DESIGN VON PETER LIENHART

Dieses Tablett ist die perfekte Verbindung von Nachhaltigkeit und Ästhetik. Mit einem schlichten Design, das auf die Umweltbedenken von heute eingeht, besteht das KANKYO Tablett zu 65% aus recycelten Materialien. Praktisch und stilvoll zugleich ist es die ideale Ergänzung für Ihr Zuhause und eine bewusste Wahl für Ihre täglichen Bedürfnisse und die Umwelt. Das Tablett ist in zwei Farben erhältlich. Die nachhaltigen Materialien sind in der Oberfläche sichtbar und spürbar.

Pflegehinweis: Um den Look und das Material möglichst lange zu erhalten, empfehlen wir für diesen Artikel die Reinigung mit einem feuchten Tuch.

**ABENTO 64190**

Tray | Tablett  
 Dimensions H 5 cm, B 18 cm, T 30 cm  
 Materials H1  
 Colour Natural  
 Features Size: S



**ABENTO 64191**

Tray | Tablett  
 Dimensions H 8,5 cm, B 30 cm, T 50 cm  
 Materials H1  
 Colour Natural  
 Features Size: L



**ABENTO TRAY – DESIGN BY AD MILLER**

The ABENTO Tray design is inspired by the clean lines of Japanese wood-working.

The two legs intersect the body of the tray to create 3 sections. The tray is sized to allow for easy everyday use. When not used for serving, the tray serves perfectly as a decorative piece. The tray comes in 2 sizes.

Care instructions: wipe with a moist tissue, rub dry and let it continue to air dry.

**ABENTO TABLETT – DESIGN VON AD MILLER**

Das Design der ABENTO Tablett ist von den klaren Linien der japanischen Holzverarbeitung inspiriert.

Die beiden Standfüße, welche ein einfaches Greifen ermöglichen, kreuzen den Korpus des Tablett und unterteilen zugleich die Ablagefläche in 3 Abschnitte. Somit wird für eine gute Handhabung im täglichen Gebrauch gesorgt. Wenn das Tablett nicht zum Servieren verwendet wird, eignet es sich insbesondere zum Dekorieren. Es ist in 2 Größen erhältlich.

Pflegehinweis: Zur Reinigung das Tablett feucht abwischen, abtrocknen und an der Luft weiter trocknen lassen.



**WILO 63905**

Tray | Tablett  
 Dimensions H 3,5 cm, B 25 cm, T 35,5 cm  
 Materials H1  
 Colour Natural  
 Features With anti-slip surface  
 Mit rutschhemmender Oberfläche, Size: S



**WILO 63906**

Tray | Tablett  
 Dimensions H 4,5 cm, B 31 cm, T 43 cm  
 Materials H1  
 Features With anti-slip surface  
 Mit rutschhemmender Oberfläche, Size: L





**PEPE 64697**

Salt & Peppermill | Salz- & Pfeffermühle  
 Dimensions H 15 cm, Ø 5,5 cm  
 Materials H4, ST2  
 Colour Oak  
 Features Oak lacquered, with ceramic grinder  
 Eiche lackiert, mit Keramikmahlwerk

NEW



**PEPE SALT & PEPPERMILL**

Discover the perfect duo for your kitchen: the high-quality salt and pepper mills from blomus. This set of 2, made from FSC®-certified, clear lacquered oak wood, combines style and functionality in a timeless design. The integrated ceramic grinder, which is infinitely adjustable, ensures precise grinding – just the way you like it. The grinders are robust, durable and easy to clean. Thanks to the removable lid, they can be refilled effortlessly from above. The aluminium ring, which visually separates the lid and body, creates an elegant accent, while the laser-engraved blomus logo and the S and P markings for salt and pepper allow clear identification. Naturally tested for food safety, these mills fulfil the highest quality standards.

**PEPE SALZ- & PFEFFERMÜHLE**

Entdecken Sie das perfekte Duo für Ihr kulinarisches Zuhause: die hochwertigen Salz- und Pfeffermühlen von blomus. Dieses 2er Set, gefertigt aus FSC®-zertifiziertem, klar lackiertem Eichenholz, vereint Stil und Funktionalität in einem zeitlosen Design. Das integrierte Keramikmahlwerk, welches stufenlos einstellbar ist, sorgt für präzises Mahlen – ganz nach Ihrem Geschmack. Die Mühlen sind robust, langlebig und pflegeleicht. Dank des abnehmbaren Deckels lassen sie sich mühelos von oben befüllen. Der Aluminiumring, der Deckel und Körper optisch trennt, setzt einen eleganten Akzent, während das gelaserte blomus-Logo und die S- und P-Markierungen für Salz und Pfeffer eine klare Zuordnung ermöglichen. Natürlich auf Lebensmittelechtheit geprüft, erfüllen diese Mühlen höchste Qualitätsstandards.

**MOLI SALT & PEPPERMILL**

Bring style and functionality to your dining table with the high-quality salt and pepper mill set from blomus. Made from FSC®-certified, colour-lacquered ash wood, this 2-piece set in the colours Moonbeam and Nomad combines timeless design with the highest quality. The integrated ceramic grinder is infinitely adjustable and allows you to achieve the perfect grinding result, whether for fine salt or coarse pepper. The sculptural, slightly playful yet stringent design is stylishly rounded off by the laser-engraved blomus logo and the S and P markings. Robust, durable and easy to clean – the grinders can be refilled from the top and are fitted with a removable lid. Naturally tested for food safety, they fulfil the highest standards and are a special eye-catcher on any table.

**MOLI SALZ- & PFEFFERMÜHLE**

Bringen Sie Stil und Funktionalität auf Ihren Esstisch mit dem hochwertigen Salz- und Pfeffermühlen-Set von blomus. Gefertigt aus FSC®-zertifiziertem, farbig lackiertem Eschenholz, vereint dieses 2-teilige Set in den Farben Moonbeam und Nomad zeitloses Design mit höchster Qualität. Das integrierte Keramikmahlwerk ist stufenlos einstellbar und ermöglicht Ihnen das perfekte Mahlergebnis, egal ob für feines Salz oder groben Pfeffer. Das skulpturell angehauchte, leicht verspielte, aber dennoch stringente Design wird durch das gelaserte blomus-Logo und die S- und P-Markierungen stilvoll abgerundet. Robust, langlebig und pflegeleicht – die Mühlen sind von oben befüllbar und mit einem abnehmbaren Deckel ausgestattet. Auf Lebensmittelechtheit geprüft, erfüllen sie höchste Ansprüche und sind ein besonderer Hingucker auf jedem Tisch.

**MOLI 64698**

Salt & Peppermill | Salz- & Pfeffermühle  
 Dimensions H 13 cm, Ø 6 cm  
 Materials H10, ST2  
 Colour Moonbeam/Nomad  
 Features Ash lacquered, with ceramic grinder  
 Esche lackiert, mit Keramikmahlwerk

NEW



**SALPI 63959**

Salt- & Peppermill | Salz- & Pfeffermühle  
 Dimensions H 20 cm, Ø 7 cm  
 Materials K3, ST2  
 Colour Nomad/ Moonbeam  
 Features With Ceramic Grinder  
 Mit Keramikmahlwerk

**63959**  
Nomad/Moonbeam



**63960**  
Sharkskin/Magnet



**SALPI 63956**

Salt- & Peppermill | Salz- & Pfeffermühle  
 Dimensions H 20 cm, Ø 7 cm  
 Materials M, K3, ST2  
 Colour Nomad/ Moonbeam  
 Features With Ceramic Grinder  
 Mit Keramikmahlwerk

**63956**  
Nomad/Moonbeam



**63957**  
Sharkskin/Magnet



## DINING ESSENTIALS

### LITO 64689

Bowl | Schale  
Dimensions H 9,5 cm, Ø 25 cm  
Materials S1  
Colour White  
Features Food safe  
Lebensmittelecht, Size: M

NEW



64689 - NEW  
White



64690 - NEW  
Nomad



64691 - NEW  
Mourning Dove



64692 - NEW  
Steel Gray



64552  
Black



### LITO 64693

Bowl | Schale  
Dimensions H 8,5 cm, Ø 36 cm  
Materials S1  
Colour White  
Features Food safe  
Lebensmittelecht, Size: L

NEW



64693 - NEW  
White



64694 - NEW  
Nomad



64695 - NEW  
Mourning Dove



64696 - NEW  
Steel Gray



64553  
Black



### LITO BOWLS

The LITO designs by Nina Thöming of Flöz Design are definitely among the classics and have now been extended by a design highlight with the new LITO bowls. The elegant bowls can be used as a fruit bowl in your kitchen, as a decorative bowl in the living room or as a bread basket. The powder-coated struts make the design unmistakable and give the bowl a light and delicate look, yet it is very robust and therefore a durable container for your uses and shows that stability and delicacy are in no way contradictory.

### LITO SCHALEN

Die LITO Designs von Nina Thöming von Flöz Design gehört definitiv zu den Klassikern und sind nun mit den LITO Schalen um ein Designhighlight erweitert worden. Die eleganten Schalen können als Obstschale in Ihrer Küche, als Dekoschale im Wohnzimmer oder als Brotkorb verwendet werden. Die pulverbeschichteten Streben machen das Design unverkennbar und geben der Schale eine Leichtigkeit und Filigran, dennoch ist sie sehr robust und damit ein langlebiges Behältnis für Ihre Verwendungen und zeigen, dass Stabilität und Feingliedrigkeit keinesfalls im Widerspruch zueinanderstehen.



## DINING ESSENTIALS

### DELARA 63758

Bread Basket | Brotkorb  
 Dimensions H 9 cm, B 26 cm, T 26 cm  
 Materials S3, T1  
 Colour Moonbeam



63758  
Moonbeam



63763  
Magnet



63668  
Taupe



### DELARA 64072

Bread Basket | Brotkorb  
 Dimensions H 9 cm, B 26 cm, T 26 cm  
 Materials S1, T1  
 Colour Magnet



64072  
Magnet



64073  
Sharkskin



64075  
Moonbeam



### DELARA 63871

Bread Basket | Brotkorb  
 Dimensions H 9,5 cm, B 20 cm, T 20 cm  
 Materials S1, T1  
 Colour Black



### DELARA 63872

Bread Basket | Brotkorb  
 Dimensions H 9 cm, B 26 cm, T 26 cm  
 Materials S1, T1  
 Colour Black



### DELARA BREADBASKET

Care: The cotton insert can be easily removed for shaking clean or washing.

### DELARA BROTKORB

Pflege: Der Einsatz kann zum Ausschütteln und Waschen einfach herausgenommen werden.

### WIRES 68482

Basket | Korb  
 Dimensions H 7 cm, Ø 30 cm  
 Materials S3



### WIRES 68481

Basket | Korb  
 Dimensions H 10 cm, Ø 36 cm  
 Materials S3



### WIRES 68480

Basket | Korb  
 Dimensions H 24 cm, Ø 25 cm  
 Materials S3





**NAVETTA 63565**

Cheese Grater with Bowl |  
Käsereibe mit Auffangschale  
Dimensions H 17 cm, B 10 cm, T 19,5 cm  
Materials P, K3



**ALINJO 63509**

Oil & Vinegar Set | Essig und Öl Set  
Dimensions H 17 cm, Ø 5,5 cm, V 0,15 l  
Materials M, G1



**MACCHIATO 63510**

Sugar & Creamer Set | Zucker- und Sahne Set  
Dimensions H 17 cm, Ø 5,5 cm, V 0,15 l  
Materials M, G1



**BASIC 63618**

Creamer with stainless steel lid |  
Sahnekännchen mit Edelstahldeckel  
Dimensions H 8 cm, B 5,5 cm, Ø 5 cm, V 120 ml  
Materials M



**BASIC 63620**

Creamer with stainless steel lid |  
Milchkännchen mit Edelstahldeckel  
Dimensions H 9,5 cm, H 7,5 cm, Ø 6,5 cm,  
V 250 ml  
Materials M



**BASIC 63621**

Sugar Bowl with stainless steel lid |  
Zuckerdose mit Edelstahldeckel  
Dimensions H 5 cm, Ø 6,5 cm, V 100 ml  
Materials M



**BASIC 63619**

Condiment Glass with stainless steel lid |  
Marmeladenglas mit Edelstahldeckel  
Dimensions H 5 cm, Ø 6,5 cm, V 100 ml  
Materials M, G1



**BASIC 63633**

Snack Bowl | Snackschale  
Dimensions H 5,5 cm, Ø 8 cm, V 220 ml  
Materials M  
Features Size: S



**BASIC 63634**

Snack Bowl | Snackschale  
Dimensions H 4 cm, Ø 10 cm, V 250 ml  
Materials M  
Features Size: M



## DINING ESSENTIALS

### BASIC 63637

Single Butter Dish | Butterdose  
Dimensions H 6 cm, B 7 cm, T 10 cm  
Materials M, P  
Features For 125 g butter  
Für 125 g Butter



### BASIC 63638

Butter Dish | Butterdose  
Dimensions H 6 cm, B 12 cm, T 10 cm  
Materials M, P  
Features For 250 g butter  
Für 250 g Butter



### BASIC 63610

Tray | Tablett  
Dimensions H 1,5 cm, B 10 cm, T 17 cm  
Materials M



### BASIC 63611

Tray | Tablett  
Dimensions H 1,5 cm, B 13 cm, T 22 cm  
Materials M



### BASIC 63612

Tray | Tablett  
Dimensions H 1,5 cm, B 15 cm, T 25 cm  
Materials M



### BASIC 63613

Tray | Tablett  
Dimensions H 1,5 cm, B 17 cm, T 20 cm  
Materials M



### CALLISTA 63480

Lemon Squeezer | Zitronenpresse  
Dimensions H 6 cm, B 9 cm, T 17,5 cm  
Materials P



reddot design award  
winner 2011



**PILARE 65776**

Wine Bottle Storage | Weinflaschenregal  
 Dimensions H 67 cm, B 19 cm, T 22 cm  
 Materials S1  
 Features Holds 12 Bottles  
 Für 12 Flaschen



**WIRES 64244**

Bottle Carrier | Flaschenkorb  
 Dimensions H 34 cm, B 29 cm, T 20 cm  
 Materials S1  
 Colour Black



**LOUNGE 63539**

Set of 4 Stainless Steel Ice Cubes | Set 4 Eiswürfel  
 Dimensions H 2,5 cm, B 2,5 cm, T 2,5 cm  
 Materials P, T5  
 Features Chills the beverage without diluting it, incl. Linen bag  
 Kühlt ohne zu verwässern, inkl. Aufbewahrungsbeutel



**PILARE 68486**

Wine Bottle Storage | Weinflaschenregal  
 Dimensions H 66 cm, B 19 cm, T 22 cm  
 Materials S2  
 Features Holds 12 Bottles  
 Für 12 Flaschen



**WIRES 68484**

Bottle Carrier | Flaschenkorb  
 Dimensions H 34 cm, B 29 cm, T 20 cm  
 Materials S3



**TEA-JAY 63537**

Iced Tea Maker | Eistee-Zubereiter  
 Dimensions H 30,5 cm, Ø 9,5 cm, V 0,8 l  
 Materials M, G1, K4



**TEA-JAY**

Prepare delicious iced tea quickly and simply. Take the iced tea maker with you to the table and share the experience of converting juice, syrup, fruit and tea to a delicious iced tea with your guests. Once the hot tea is poured over the ice cubes, the ice cubes melt and the iced tea can instantly be served while the tea leaves remain separated in the reservoir.

**TEA-JAY**

Schnell und unkompliziert echten Eistee zubereiten. Nehmen Sie den Eisteezubereiter mit an den Tisch, teilen Sie das Erlebnis mit Ihren Gästen, wenn aus Saft, Sirup, Früchten und Tee ein leckerer Eistee wird. Sobald der heiße Tee aus dem Filter über das Eis fließt, schmelzen die Eiswürfel und der kalte Eistee kann sofort serviert werden, während die benutzten Teeblätter ohne weiteren Kontakt im Filter verbleiben.



2014



reddot design award  
honourable mention 2013

# DINING ESSENTIALS

## LOOP 64364

Kitchen Towel Holder | Küchenrollenhalter

Dimensions H 34 cm, Ø 15 cm

Materials SS1, K3, K1

Colour Black

Features Single-handed use, Unroll protection Spring | Für Einhand-Bedienung, mit Abrollschutz



## LOOP 64365

Kitchen Towel Holder | Küchenrollenhalter

Dimensions H 34 cm, Ø 15 cm

Materials SS1, K3, K1

Colour Moonbeam

Features Single-handed use, Unroll protection Spring | Für Einhand-Bedienung, mit Abrollschutz



## LOOP 64366

# Kitchen Towel Holder | Küchenrollenhalter

Dimensions H 34 cm, Ø 15 cm

Materials SS1, K3, K1

Colour Sharkskin

Features Single-handed use, Unroll protection Spring | Für Einhand-Bedienung, mit Abrollschutz



## LOOP 63651

Paper Towel Holder | Küchenrollenhalter

Dimensions H 34 cm, Ø 15 cm

Materials M, K3, K1

Features Single-handed use, Unroll protection spring | Für Einhand-Bedienung, mit Abrollschutz



## PUNCTO 63600

Kitchen Timer | Kurzzeitmesser

Dimensions H 6 cm, Ø 6,5 cm

Materials M, K3



## WIRES 68468

Paper Towel Holder | Küchenrollenhalter

Dimensions H 31 cm

Materials S3



## WIRES 64185

Paper Towel Holder | Küchenrollenhalter

Dimensions H 31 cm

Materials S1

Colour Black



64185  
Black



64186  
Moonbeam



64188  
Magnet



64189  
Sharkskin





**AVES 64551**

Set of 4 pcs Kitchen brushes |  
 Set mit 4 Küchenbürsten  
 Dimensions H 8 cm, H 9 cm, H 9,5 cm, B 4,5cm,  
 T 2,5 cm  
 Materials H1  
 Features Bristles made of natural fibers, two  
 different degrees of hardness, four  
 different brushes  
 Borsten aus pflanzlichen Naturfasern,  
 zwei verschiedene Härtegrade, vier  
 verschiedene Bürsten



**AVES - DESIGN BY LUCA GALMARINI**

Among the AVES brushes you will find a parrot, an albatross, a duck and a swan, which are suitable for various applications. The wood is made of FSC®-certified beech and the bristles are also made of natural fibres. Clean the brushes thoroughly before using them for the first time. Please note that the brushes are not dishwasher safe and should not be soaked in water.

**AVES - DESIGN VON LUCA GALMARINI**

Sie finden unter den AVES Bürsten einen Papagei, einen Albatros, eine Ente und einen Schwan, die sich für verschiedene Anwendungsbereiche eignen. Das Holz besteht dabei aus FSC®-zertifizierter Buche und auch die Borsten bestehen aus Naturfasern. Reinigen Sie die Bürsten vor dem ersten Gebrauch gründlich. Beachten Sie, dass die Bürsten nicht spülmaschinengeeignet sind und diese nicht in Wasser eingeweicht werden sollen.

**SATOMI 65207**

Refill Dishwashing Soap |  
 Geschirrspülmittel Nachfüllpack  
 Dimensions 1000 ml  
 Features Scent Clean Cucumber, 25% organic  
 Aloe Vera, 95% natural ingredients  
 Duft Clean Cucumber, 25% Bio Aloe  
 Vera, 95% natürliche Inhaltsstoffe



**SATOMI 65188**

Dishwashing Soap | Geschirrspülmittel  
 Dimensions H 16 cm, Ø 8 cm, 500 ml  
 Features Scent Clean Cucumber, 25% organic  
 Aloe Vera, 95% natural ingredients  
 Duft Clean Cucumber, 25% Bio Aloe  
 Vera, 95% natürliche Inhaltsstoffe



**CLEAN CUCUMBER**

Clean Cucumber fragrance is a vegan product that whisks you away to a refreshing oasis with the invigorating scent of fresh cucumber. This unique fusion combines the crisp aroma of cucumber with its cool and rejuvenating essence.

**CLEAN CUCUMBER**

Der Duft Clean Cucumber ist ein veganes Produkt, das Sie mit dem belebenden Duft von frischer Gurke in eine erfrischende Oase entführt. Diese einzigartige Mischung kombiniert das frische Aroma der Gurke mit ihrer kühlen und verjüngenden Essenz.

## DINING ESSENTIALS

### PIRO 64554

Dishwashing Set | Spülset  
Dimensions H 10 cm, B 17,5 cm, T 9,5 cm  
Materials ST2  
Colour Black

NEW



64554  
Black



64555  
Satellite



64556  
Nomad



64557  
Moonbeam



### PIRO

Organize your kitchen in style with the PIRO kitchen set. The mug made of high-quality stoneware with the integrated shelf brings a touch of order and aesthetics to the kitchen. Specially designed for the SATOMI series, the dishwashing liquid can be ideally placed on the tray.

The grooves in the tray ensure that soap and washing-up liquid always stay dry. There is space for a dishwashing brush in the attached cup. Our ARJA dishwashing brush is ideal for this, which forms a harmonious unit when combined with PIRO.

### PIRO

Die Küche stilvoll organisieren mit dem Küchen-set PIRO. Der aus hochwertigem Steingut bestehende Becher mit der integrierten Ablagefläche, bringt ein Stück Ordnung und Ästhetik in die Küche. Speziell designt für die SATOMI Serie, kann das Geschirrspülmittel ideal auf der Ablagefläche platziert werden.

Die im Tray angebrachten Rillen sorgen dafür, dass Seife oder Geschirrspülmittel stets trocken stehen. Im angehängten Becher findet eine Spülbürste ihren Platz. Hierfür bietet sich unsere Spülbürste ARJA an, welche in der Kombination mit PIRO eine harmonische Einheit bildet.



**DHUVA 64558**

Dishwashing Set | Spülset  
 Dimensions H 11,5 cm, B 18 cm, T 9 cm  
 Materials ST5, S1, K3  
 Colour Lily White  
 Features ARJA dishwashing brush included in the set | Spülbürste ARJA im Set enthalten

NEW



**64558**  
Lily White



**64559**  
Micro Chip



**64560**  
Mourning Dove



**64561**  
Magnet



**DHUVA**

The ideal set for those who value order and style in the kitchen. The robust concrete base, protected by a PU sealant, provides the perfect surface for the blomus SATOMI dish soap. Silicone pads ensure a secure stand and protect your countertop. The elegant metal frame made of powder-coated steel offers practical storage for dishcloths and the high-quality ARJA dish brush with a replaceable head, included in the set.

The brush impresses with a noble, powder-coated stainless steel handle. The replaceable plastic head and medium-hard plastic bristles guarantee thorough cleaning and a long service life.

**DHUVA**

Das ideale Set für alle, die Wert auf Ordnung und Stil in der Küche legen. Die robuste Betonablage, geschützt durch eine PU-Versiegelung, ist der perfekte Untergrund für das blomus SATOMI Geschirrspülmittel. Die Silikonpads garantieren einen sicheren Stand und schonen Ihre Arbeitsplatte. Das elegante Metallgestell aus pulverbeschichtetem Stahl bietet eine praktische Aufbewahrung für Spültücher und die hochwertige ARJA Spülbürste mit austauschbarem Kopf, welche im Set enthalten ist.

Die Spülbürste überzeugt mit einem edlen, pulverbeschichteten Edelstahlgriff. Der austauschbare Kunststoffkopf und die mittelharten Kunststoffborsten garantieren eine gründliche Reinigung und lange Lebensdauer.

**ARJA**

The ARJA dishwashing brush not only impresses with its modern design, but also with its high-quality workmanship and easy-care materials. The replaceable head makes it particularly practical, as only the worn part needs to be replaced. Thanks to its low weight, it fits perfectly in the hand and enables fatigue-free working. It can also be cleaned in the dishwasher.

**ARJA**

Die ARJA Spülbürste überzeugt nicht nur durch ihr modernes Design, sondern auch durch ihre hochwertige Verarbeitung und pflegeleichten Materialien. Der austauschbare Kopf macht sie besonders praktisch, da nur der abgenutzte Teil ersetzt werden muss. Dank des geringen Gewichts liegt sie perfekt in der Hand und ermöglicht ein ermüdungsfreies Arbeiten. Außerdem kann sie in der Spülmaschine gereinigt werden.

**ARJA 64562**

Dishwashing Brush | Spülbürste  
 Dimensions H 4cm, B 21,5 cm, Ø 5 cm  
 Materials SS1, K3  
 Colour Black  
 Features Replaceable head  
 Austauschbarer Kopf

NEW



**ARJA 88340**

Replaceable Head Dishwashing Brush |  
 Wechselkopf Spülbürste  
 Dimensions H 4 cm, B 5 cm  
 Materials K3  
 Colour Black

NEW





#### THOUGHTFUL: ZEN TRAY/CUTTING BOARD

Studiomeiid uses simple, geometric shapes for the ZEN boards, giving the objects a clear and functional expression.

ZEN can be used on both sides and thus combines the function of a tray and bread cutting board in one: when cutting bread and rolls, the crumbs are caught in the grooves. Once turned, the tray has a slightly raised edge, which underlines its function as an elegant serving tray.

Care of solid, untreated oak:

If the product is to be used with food we highly recommend treating the wood with oil. This protects the wood from discolouring and ensures that food odours and bacteria do not stick to the wood surface. We recommend sunflower oil for this purpose. The serving trays can be rinsed with warm water. However it is not recommended to soak them in water as this may lead to cracks in the wood.

#### GUT DURCHDACHT: ZEN TABLETT/SCHNEIDBRETT

Studiomeiid greift bei den ZEN boards einfache, geometrische Formen auf und verleiht den Objekten einen klaren und sachlichen Ausdruck. ZEN ist beidseitig verwendbar und vereint damit die Funktion eines Tablett und Brotschneidebrettes in einem: Beim Brot- und Brötchen schneiden werden die Krümel in den Rillen gefangen. Einmal gedreht verfügt das Tablett über einen leicht erhöhten Rand, was die Funktion eines eleganten Serviertablettes unterstreicht.

Pflege von massiver, unbehandelter Eiche:

Für den ständigen Kontakt mit Lebensmitteln ist ein Ölen des Holzes unerlässlich. Dies schützt das Holz vor Verfärbungen und sorgt dafür, dass sich Essensgerüche und Bakterien nicht auf der Holzoberfläche festsetzen. Hierzu empfehlen wir Sonnenblumenöl. Die Servierbretter können mit warmem Wasser abgespült werden. Allerdings sollte ein Einweichen in Wasser vermieden werden, da so Risse im Holz entstehen können.



**BORDA 63794**

Cutting Board | Schneidbrett  
 Dimensions H 1,5 cm, B 15 cm, T 44 cm  
 Materials H4



**BORDA 63793**

Cutting Board | Schneidbrett  
 Dimensions H 2 cm, B 18 cm, T 64 cm  
 Materials H4



**BORDA 63797**

Cutting Board | Schneidbrett  
 Dimensions H 1,5 cm, Ø 30 cm  
 Materials H4



**ZEN 66929**

Tray/Cutting Board | Servier- und Schneidebrett  
 Dimensions H 2 cm, B 45 cm, T 20 cm  
 Materials H4  
 Features Usable on both sides  
 Beidseitig verwendbar



**ZEN 64360**

Tray/Cutting Board | Tablett/Schneidbrett  
 Dimensions H 2 cm, B 17 cm, T 32 cm  
 Materials H4  
 Features Usable on both sides  
 Beidseitig verwendbar - Size M



**ZEN 64361**

Tray/Cutting Board | Tablett/Schneidbrett  
 Dimensions H 2 cm, B 25 cm, T 40 cm  
 Materials H4  
 Features Usable on both sides  
 Beidseitig verwendbar - Size L



**FLIP 63815**

Trivet | Untersetzer  
 Dimensions H 2 cm, B 14 cm, T 16 cm  
 Materials K3, K4  
 Colour Moonbeam



**OOLONG 63773**

Trivet | Untersetzer  
 Dimensions H 0,5 cm, Ø 14 cm  
 Materials M, K4  
 Colour Moonbeam





PRODUCTS

---

# LIVING ESSENTIALS

|                    |        |
|--------------------|--------|
| FURNITURE          | P. 186 |
| LIGHTING           | P. 220 |
| TEXTILE            | P. 224 |
| DECORATION         | P. 234 |
| FUNCTIONAL OBJECTS | P. 258 |
| OFFICE UTENSIL     | P. 266 |

**SITTA 67083**

# Sofa | Sofa

Dimensions H 73 cm, B 135 cm, T 55 cm

Materials T3, T11

Colour Shitake

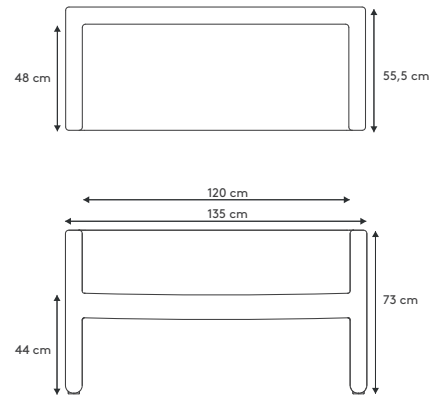

**SITTA 67084**

# Bench | Bank

Dimensions H 45 cm, B 126 cm, T 36 cm

Materials T3, T11

Colour Shitake

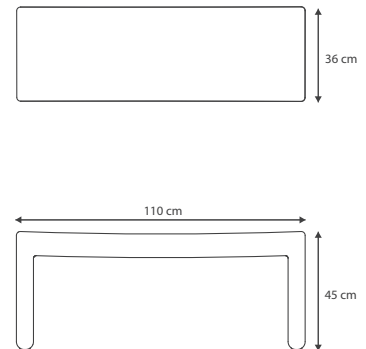

**BOUCLA**

Available Colours | Verfügbare Farben

Shitake

Material

68% Polyamide, 29% Polyester, 3% Viskose

Abrasion resistance | Scheuerfestigkeit

50.000 Martindale

Pilling

4-5 (ISO 1-5)

Colour light fastness | Farb- /Lichtechtheit

5 (ISO 1-8)

Weight | Gewicht

577 g/m

Sustainability | Nachhaltigkeit

OEKO-TEX® STANDARD 100

Please note: colours may vary according to screen settings and printings. Bitte beachten Sie: Die Farben können je nach Bildschirmstellungen und Druck variieren.

# Pallet delivery only. Nur Palettenversand.

**BOUCLA - SELECTED BY BLOMUS**

Boucla is a heavyweight bouclé fabric which, with the addition of viscose, is soft and pleasant to the touch. The bouclé fabric has low liquid absorption, which makes it a perfect upholstery choice because it's easy to clean.

Boucla is OEKO-TEX®-certified and is finished with a treatment to prevent ingress of damp and dirt.

**BOUCLA - AUSGEWÄHLT VON BLOMUS**

Boucla ist ein schwerer Bouclé-Stoff, der sich durch den Zusatz von Viskose weich und angenehm anfühlt. Der Bouclé-Stoff nimmt nur wenig Flüssigkeit auf, was ihn zu einem perfekten Bezugsstoff macht, der leicht zu reinigen ist.

Boucla ist OEKO-TEX®-zertifiziert und ist mit einem Oberflächenschutz versehen, der das Eindringen von Feuchtigkeit und Schmutz verhindert.



### SITTA

Anton Björnsing (born in 1983) was born in Sweden and after his apprenticeship as a carpenter he studied at the Steneby design school in Gothenburg, Carl Malmsten Furniture Studies in Linköping and finally at the Chelsea College of Art and Design in London. He has always been accompanied by his enthusiasm for the material wood that he uses to design furniture and interior decoration.

With the SITTA line, Anton Björnsing has added a new dimension and various possibilities of use and design to the elegant simplicity of this furniture. Slim proportions and minimalist principles – the pieces exude elegant and clean lines in their simple details. Upholstered elements that convey a sense of softness and add a tactile touch to modern spaces. With its elegant simplicity, this furniture offers you a new dimension to use it and enrich your living space.

### SITTA

Anton Björnsing (geb. 1983) ist in Schweden geboren und nach seiner Ausbildung als Tischler studierte er an der Steneby design school in Göteborg, Carl Malmsten Furniture Studies in Linköping und zuletzt am Chelsea College of Art and Design in London. Immer begleitet hat ihn dabei seine Begeisterung für das Material Holz, mit dem er Designs im Bereich Möbel sowie Inneneinrichtungen entwirft.

Mit der Serie SITTA hat Anton Björnsing die elegante Schlichtheit, die diese Möbel mit sich bringen, mit einer neuen Dimension und verschiedenen Möglichkeiten der Nutzung und Gestaltung versehen. Schlanke Proportionen und minimalistische Prinzipien – die Stücke strahlen elegante und klare Linien in ihren einfachen Details aus. Gepolsterte Elemente, die ein Gefühl von Weichheit vermitteln und modernen Räumen eine taktile Note verleihen. Mit ihrer eleganten Einfachheit bieten diese Möbel Ihnen eine neue Dimension sie zu nutzen und Ihren Wohnraum zu bereichern.



The QR code leads you to the SITTA Product Fact Sheet.  
Der QR-Code führt Sie zu dem SITTA Product Fact Sheet.





## KUON

A rounded shape, inviting and comfortable. This is also how you can describe the extension to the KUON series – the KUON chaiselongue. Whether as a stand-alone, free-standing piece of furniture that invites you to relax and read a magazine, or as part of a KUON arrangement for a cosy get-together, the KUON chaise longue, designed by Japanese designer Kazushige Miyake, is a real eye-catcher. Made in Poland from high-quality, durable materials and components, the KUON chaiselongue has the potential to become your new favourite piece of furniture. Available in two different fabric qualities and two colour variants.

## KUON

Eine rundliche Form, einladend und bequem. So kann man auch die Erweiterung der KUON Serie beschreiben – die KUON Chaiselongue. Sei es als eigenständiges, freistehendes Möbelstück, welches Sie zum entspannten Magazin lesen einlädt, oder als Teil eines KUON Arrangements für ein gemütliches miteinander, die KUON Chaiselongue, entworfen vom japanischen Designer Kazushige Miyake, ist ein echter Hingucker. Die in Polen, aus hochwertigen und langlebigen Materialien, sowie Bauteilen gefertigte KUON Chaiselongue hat das Potential zu Ihrem neuen Lieblingseinrichtungsstück zu werden. Erhältlich in zwei verschiedenen Stoffqualitäten, sowie jeweils zwei Farbvarianten.



The QR code leads you to the KUON Product Fact Sheet.  
Der QR-Code führt Sie zu dem KUON Product Fact Sheet.



**KUON 67300**

# Chaiselongue | Chaiselongue  
 Dimensions H 71 cm, B 160 cm, T 69 cm  
 Materials H4, T3  
 Colour Desert  
 Features Seat depth | Sitztiefe: 52 cm  
 Seat height | Sitzhöhe: 45 cm

NEW



**67300**  
 Socia - Desert



**67301**  
 Socia - Taupe



**67302**  
 Boucla - Beige



**67303**  
 Boucla - Shitake

**KUON 68030**

# Chaiselongue | Chaiselongue  
 Dimensions H 71 cm, B 160 cm, T 69 cm  
 Materials H4, T3  
 Colour Desert  
 Features Seat depth | Sitztiefe: 52 cm  
 Seat height | Sitzhöhe: 45 cm

NEW



**68030**  
 Socia - Desert



**68031**  
 Socia - Taupe



**68032**  
 Boucla - Beige



**68033**  
 Boucla - Shitake

**KUON 66942**

# 2 Seater Sofa | 2-Sitzer Sofa  
 Dimensions H 71 cm, B 137,5 cm, T 69 cm  
 Materials H4, T3  
 Colour Desert  
 Features Seat depth | Sitztiefe: 52 cm  
 Seat height | Sitzhöhe: 45 cm



**66942**  
 Socia - Desert



**66989**  
 Socia - Taupe



**66996**  
 Boucla - Beige



**67003**  
 Boucla - Shitake

# Pallet delivery only. Nur Palettenversand.

**KUON 66940**

# Chair | Sessel

Dimensions H 71 cm, B 65 cm, T 63 cm

Materials H4, T3

Colour Desert

Features Seat depth | Sitztiefe: 50 cm  
Seat height | Sitzhöhe: 45 cm



**66940**  
Socia - Desert



**66990**  
Socia - Taupe



**66997**  
Boucla - Beige



**67004**  
Boucla - Shitake

**KUON 66941**

# Swivel Chair | Drehsessel

Dimensions H 71 cm, B 65 cm, T 63 cm

Materials H4, T3

Colour Desert

Features With swivel function, mit Drehfunktion  
Seat depth | Sitztiefe: 50 cm  
Seat height | Sitzhöhe: 45 cm



**66941**  
Socia - Desert



**66991**  
Socia - Taupe



**66998**  
Boucla - Beige



**67005**  
Boucla - Shitake







Desert



Taupe



Beige



Shitake

**SOCIA - SELECTED BY BLOMUS**

Socia is a multicoloured, bouclé upholstery textile – voluminous and soft, with a rough and modern look. It is made from 100% recycled polypropylene sourced from remnants of diapers and masks production. Socia is OEKO-TEX®-certified and is suitable for all types of upholstery, so it can be applied widely, as loose covers and on tightly-fitted furniture.

The blomus selection comprises Desert and Taupe.

**SOCIA - AUSGEWÄHLT VON BLOMUS**

Socia ist ein mehrfarbiger Bouclé-Polsterstoff – voluminös und weich, mit einer rauen und modernen Optik. Er besteht zu 100% aus recyceltem Polypropylen, das aus Produktionsresten der Windelherstellung und Masken gewonnen wird. Socia ist OEKO-TEX®-zertifiziert und ist für alle Arten von Polsterungen geeignet, sodass er sowohl als loser Bezug als auch fest angepasst auf Möbeln verwendet werden kann.

Die blomus-Auswahl umfasst Desert und Taupe.

**BOUCLA - SELECTED BY BLOMUS**

Boucla is a heavyweight bouclé fabric which, with the addition of viscose, is soft and pleasant to the touch. The bouclé fabric has low liquid absorption, which makes it a perfect upholstery choice because it's easy to clean. Boucla is OEKO-TEX®-certified and is finished with a treatment to prevent ingress of damp and dirt.

The blomus selection comprises Beige and Shitake.

**BOUCLA - AUSGEWÄHLT VON BLOMUS**

Boucla ist ein schwerer Bouclé-Stoff, der sich durch den Zusatz von Viskose weich und angenehm anfühlt. Der Bouclé-Stoff nimmt nur wenig Flüssigkeit auf, was ihn zu einem perfekten Bezugstoff macht, der leicht zu reinigen ist.

Boucla ist OEKO-TEX®-zertifiziert und ist mit einem Oberflächenschutz versehen, der das Eindringen von Feuchtigkeit und Schmutz verhindert.

Die blomus-Auswahl umfasst Beige und Shitake.

|  | SOCIA                      | BOUCLA                                   |
|--|----------------------------|--|
| Available Colours   Verfügbare Farben        | Desert, Taupe              | Beige, Shitake                           |
| Material                                     | 100% recycled Polypropylen | 68% Polyamide, 29% Polyester, 3% Viskose |
| Abrasion resistance   Scheuerfestigkeit      | 45.000 Martindale          | 50.000 Martindale                        |
| Pilling                                      | 4 (ISO 1-5)                | 4-5 (ISO 1-5)                            |
| Colour light fastness   Farb- /Lichtechtheit | 4-5 (ISO 1-8)              | 5 (ISO 1-8)                              |
| Weight   Gewicht                             | 588 g/m                    | 577 g/m                                  |
| Sustainability   Nachhaltigkeit              | OEKO-TEX® STANDARD 100     | OEKO-TEX® STANDARD 100                   |

Please note: colours may vary according to screen settings and printings. Bitte beachten Sie: Die Farben können je nach Bildschirmstellungen und Druck variieren.

# Pallet delivery only. Nur Palettenversand.

**KUON 66938**

# Stool | Hocker  
 Dimensions H 45 cm, B 47 cm, T 47 cm  
 Materials H4, T3  
 Colour Desert, Feet: oak nature  
 Features Seat depth | Sitztiefe: 41,6 cm  
 Seat height | Sitzhöhe: 45 cm



**66938**  
 Socia - Desert



**66992**  
 Socia - Taupe



**66999**  
 Boucla - Beige



**67006**  
 Boucla - Shitake

**KUON 66939**

# Stool | Hocker  
 Dimensions H 45 cm, B 47 cm, T 47 cm  
 Materials H4, T3  
 Colour Desert, Feet: oak black stained  
 Features Seat depth | Sitztiefe: 41,6 cm  
 Seat height | Sitzhöhe: 45 cm



**66939**  
 Socia - Desert



**66993**  
 Socia - Taupe



**67000**  
 Boucla - Beige



**67007**  
 Boucla - Shitake

**KUON 66987**

# Pouf | Pouf  
 Dimensions H 45 cm, Ø 48 cm  
 Materials H4, T3  
 Colour Desert  
 Features Seat depth | Sitztiefe: 48 cm  
 Seat height | Sitzhöhe: 45 cm



**66987**  
 Socia - Desert



**66994**  
 Socia - Taupe



**67001**  
 Boucla - Beige



**67008**  
 Boucla - Shitake

**KUON 66988**

# Bench | Bank

Dimensions H 45 cm, B 120 cm, T 40 cm

Materials H4, T3

Colour Desert

Features Seat depth | Sitztiefe: 40 cm  
Seat height | Sitzhöhe: 45 cm,  
Size: S**66988**  
Socia - Desert**66995**  
Socia - Taupe**67002**  
Boucla - Beige**67009**  
Boucla - Shitake**KUON 67108**

# Bench | Bank

Dimensions H 45 cm, B 140 cm, T 45 cm

Materials H4, T3

Colour Desert

Features Seat depth | Sitztiefe: 45 cm  
Seat height | Sitzhöhe: 45 cm,  
Size: M**67108**  
Socia - Desert**67109**  
Socia - Taupe**67106**  
Boucla - Beige**67107**  
Boucla - Shitake**KUON 67112**

# Bench | Bank

Dimensions H 45 cm, B 160 cm, T 45 cm

Materials H4, T3

Colour Desert

Features Seat depth | Sitztiefe: 45 cm  
Seat height | Sitzhöhe: 45 cm,  
Size: L**67112**  
Socia - Desert**67113**  
Socia - Taupe**67110**  
Boucla - Beige**67111**  
Boucla - Shitake

# Pallet delivery only. Nur Palettenversand.

**NAGOMI 67304**

# Chair | Stuhl

Dimensions H 74 cm, B 67 cm, T 59 cm

Materials H9

Features Incl. Felt glides | Inkl. Filzgleiter

NEW



**NAGOMI**

This design by Japanese designer Kazushige Miyake, consisting of four simply curved high-quality plywood pieces with an FSC®-certification for sustainable origin, embodies not only style but also a sense of responsibility. The wood has its origin in Croatia and is sourced from forests within a 90 km radius of the Croatian factory.

Experience the combination of first-class craftsmanship and Japanese sophistication. It's not just a piece of furniture, but a statement piece that adds a touch of luxury to your space.

**NAGOMI**

Dieses Design vom japanischen Designer Kazushige Miyake aus vier einfach geschwungenen, hochwertigen Sperrholz Stücken mit einer FSC®-Zertifizierung für nachhaltige Herkunft, verkörpert nicht nur Stil, sondern auch Verantwortungsbewusstsein. Das Holz stammt aus Kroatien und ist in den Wäldern im Bereich von 90 km um die kroatische Fabrik angesiedelt.

Erleben Sie die Kombination aus erstklassigem Handwerk und japanischer Raffinesse. Es ist nicht nur ein Möbelstück, sondern ein Statement, das Ihrem Raum einen Hauch von Luxus verleiht.



**THE PERFECT PLACE TO REST**

Inspired by the simplicity and elegance of nature, NAGOMI embodies the essence of harmony and comfort. NAGOMI is made of high-quality plywood, with gently curved lines and rounded edges that convey a calming aesthetic. The backrest is slightly inclined, while the seat is generously dimensioned to allow for relaxed sitting. The surface of the chair is flawless and shows the natural grain of the wood, giving the chair an organic and warm appearance. The seat feels comfortable and inviting. The simple elegance of the design blends seamlessly into any setting and becomes the centerpiece of any interior.

**DER PERFEKTE ORT ZUM AUSRUHEN**

Inspiriert von der Schlichtheit und Eleganz der Natur, verkörpert NAGOMI die Essenz der Harmonie und des Komforts. NAGOMI ist aus hochwertigem Sperrholz gefertigt, mit sanft geschwungenen Linien und abgerundeten Kanten, die eine beruhigende Ästhetik vermitteln. Die Rückenlehne ist leicht geneigt, während die Sitzfläche großzügig dimensioniert ist, um ein entspanntes Sitzen zu ermöglichen. Die Oberfläche des Stuhls ist durch das Eichenfurnier makellos und zeigt die natürliche Maserung des Holzes, was dem Stuhl eine organische und warme Ausstrahlung verleiht. Das Sitzgefühl ist angenehm und einladend. Die einfache Eleganz des Designs fügt sich nahtlos in jedes Ambiente ein und wird zum Mittelpunkt jeder Einrichtung.



# Pallet delivery only. Nur Palettenversand.



**RAKKU 67296**

# Coat Stand | Garderobenständer  
 Dimensions H 176 cm, B 62 cm, T 62 cm  
 Materials H4, S1  
 Colour Oak

NEW

**RAKKU 67297**

# Coat Stand | Garderobenständer  
 Dimensions H 176 cm, B 62 cm, T 62 cm  
 Materials H4, S1  
 Colour Black

NEW

**RAKKU – MODERN GEOMETRY MEETS TIMELESS MINIMALISM**

With the coat stand RAKKU, Japanese for rack, designer Kazushige Miyake has created a unique symbiosis between modern geometry and timeless minimalism. The helix-like construction is just as simple as the design. Three wooden slats are almost curved into each other and are held in place by triangular metal elements. Despite the minimalist design, the functionality of this coat stand is by no means in the background. Keys or bags can be placed on a round plate. The three wooden elements provide space for jackets, scarves and hats and hangers can be attached to the metal connections as needed.

The RAKKU coat stand is available in natural or black stained oak and is delivered fully assembled.

**RAKKU – MODERNE GEOMETRIE TRIFFT ZEITLOSE MINIMALISTIK**

Mit dem Garderobenständer RAKKU, japanisch für Gestell, hat der Designer Kazushige Miyake eine einzigartige Symbiose zwischen moderner Geometrie und zeitloser Minimalistik erschaffen. Die helixartig angelegte Konstruktion ist ebenso wie das Design simpel. Drei Holzleisten sind nahezu ineinander geschwungen und werden durch dreieckige Metallelemente fixiert. Trotz des reduzierten Designs steht die Funktionalität dieses Garderobenständers keinesfalls im Hintergrund. Auf einer runden Platte können Schlüssel oder Taschen abgestellt werden. Die drei Holzelemente bieten Platz für Jacken, Schals und Hüte und an den Metallverbindungen können bei Bedarf Kleiderbügel aufgehängt werden.

Der RAKKU Garderobenständer ist in natürlichem oder schwarzem Eichenholz verfügbar und wird vollständig montiert geliefert.

# Pallet delivery only. Nur Palettenversand.



**SUKOYA 67313**

# Shelf | Regal

Dimensions H 92 cm, B 105 cm, T 40 cm

Materials H4, H14

Colour Natural Lacquered Oak Veneer

Features Including 1 x Shelf Unit Size L, 1 x Shelf Unit Size M, 3 x Shelf Unit Size S | Inklusive 1 x Einlegeboden Größe L, 1 x Einlegeboden Größe M, 3 x Einlegeboden Größe S, Size: S

NEW



**SUKOYA SHELF COLLECTION – DESIGN BY KAZUSHIGE MIYAKE**

Japanese designer Kazushige Miyake has created the new collection of shelves called SUKOYA for blomus. SUKOYA is the Japanese term for a square, the tool used for marking and referencing a 90° angle. The name was chosen in homage to the linear frame design of the shelves. With SUKOYA, your decorative and ornamental objects take center stage and not the shelf itself. At the same time, it offers practical storage space and brings order to your home.

**SUKOYA REGALKOLLEKTION – DESIGN VON KAZUSHIGE MIYAKE**

Der japanische Designer Kazushige Miyake hat die neue Kollektion an Regalen mit dem Namen SUKOYA für blomus entworfen. SUKOYA, der japanische Begriff für ein Quadrat, das Werkzeug, mit dem man einen 90°-Winkel markiert und referenziert, wurde als Hommage an das lineare Rahmendesign der Regale gewählt. Mit SUKOYA stehen Ihre Dekorations- und Ziergegenstände im Fokus – und nicht das Regal selbst. Zeitgleich bietet SUKOYA praktischen Stauraum und bringt Ordnung in Ihr Zuhause.

**SUKOYA 67314**

# Shelf | Regal

Dimensions H 92 cm, B 105 cm, T 40 cm

Materials H4, H14

Colour White Lacquered Oak Veneer

Features Including 1 x Shelf Unit Size L, 1 x Shelf Unit Size M, 3 x Shelf Unit Size S | Inklusive 1 x Einlegeboden Größe L, 1 x Einlegeboden Größe M, 3 x Einlegeboden Größe S, Size: S

NEW



The QR code leads you to the SUKOYA Product Fact Sheet.  
Der QR-Code führt Sie zu dem SUKOYA Product Fact Sheet.



**SUKOYA 67315**

# Shelf | Regal  
 Dimensions H 92 cm, B 104 cm, T 40 cm  
 Materials S1, H14  
 Colour Nomad, Natural Lacquered Oak Veneer  
 Features Including 1 x Shelf Unit Size L, 1 x Shelf Unit Size M, 3 x Shelf Unit Size S | Inklusive 1 x Einlegeboden Größe L, 1 x Einlegeboden Größe M, 3 x Einlegeboden Größe S, Size: S

NEW



**SUKOYA 67317**

# Shelf | Regal  
 Dimensions H 170 cm, B 105 cm, T 40 cm  
 Materials H4, H14  
 Colour Natural Lacquered Oak Veneer  
 Features Including 2 x Shelf Unit Size L, 1 x Shelf Unit Size M, 5 x Shelf Unit Size S | Inklusive 2 x Einlegeboden Größe L, 1 x Einlegeboden Größe M, 5 x Einlegeboden Größe S, Size: L

NEW



**SUKOYA 67316**

# Shelf | Regal  
 Dimensions H 92 cm, B 104 cm, T 40 cm  
 Materials S1, H14  
 Colour Nomad, White Lacquered Oak Veneer  
 Features Including 1 x Shelf Unit Size L, 1 x Shelf Unit Size M, 3 x Shelf Unit Size S | Inklusive 1 x Einlegeboden Größe L, 1 x Einlegeboden Größe M, 3 x Einlegeboden Größe S, Size: S

NEW



**SUKOYA 67318**

# Shelf | Regal  
 Dimensions H 170 cm, B 105 cm, T 40 cm  
 Materials H4, H14  
 Colour White Lacquered Oak Veneer  
 Features Including 2 x Shelf Unit Size L, 1 x Shelf Unit Size M, 5 x Shelf Unit Size S | Inklusive 2 x Einlegeboden Größe L, 1 x Einlegeboden Größe M, 5 x Einlegeboden Größe S, Size: L

NEW



# Pallet delivery only. Nur Palettenversand.

**SUKOYA 67319**

# Shelf | Regal  
 Dimensions H 170 cm, B 104 cm, T 40 cm  
 Materials S1, H14  
 Colour Nomad, Natural Lacquered Oak Veneer  
 Features Including 2 x Shelf Unit Size L, 1 x Shelf Unit Size M, 5 x Shelf Unit Size S | Inklusive 2 x Einlegeboden Größe L, 1 x Einlegeboden Größe M, 5 x Einlegeboden Größe S, Size: L

NEW



**SUKOYA 67320**

# Shelf | Regal  
 Dimensions H 170 cm, B 104 cm, T 40 cm  
 Materials S1, H14  
 Colour Nomad, White Lacquered Oak Veneer  
 Features Including 2 x Shelf Unit Size L, 1 x Shelf Unit Size M, 5 x Shelf Unit Size S | Inklusive 2 x Einlegeboden Größe L, 1 x Einlegeboden Größe M, 5 x Einlegeboden Größe S, Size: L

NEW



**SUKOYA**

Two versions – for every style of living: SUKOYA is available in two versions. The wooden version has an oak frame and wooden boards made of oak veneer. The metal version is made of powder-coated steel with oak veneer shelves. The shelf units for both the wooden and metal versions are available in natural lacquered and white lacquered wood, which is FSC®-certified. Flexible design options: The shelf units are available in three different sizes and can be freely arranged in terms of size, combination, and positioning. This allows you to create a shelf that suits you perfectly. The shelf units are designed so that they can be moved freely on the fixed horizontal shelf frame. Easy assembly and demountable construction: SUKOYA is simple and easy to assemble – simply attach the horizontal and vertical parts together. The shelf units can then be added as required.

**SUKOYA**

Zwei Ausführungen – für jeden Wohnstil: SUKOYA ist in zwei Versionen erhältlich. Die Holzversion ist aus einem Eichenrahmen und Holzbrettern aus Eichenfurnier gefertigt. Die Metallversion besteht aus pulverbeschichtetem Stahl mit Regalböden aus Eichenfurnier. Die Holz- und die Metallversion sind jeweils in natürlich lackierten und weiß lackierten Holz erhältlich, welches FSC®-zertifiziert ist. Flexible Gestaltungsmöglichkeiten: Die Regalbretter sind für beide Versionen in drei verschiedenen Größen erhältlich und können in der Größenkombination und der Positionierung frei angeordnet werden. So können Sie ein Regal schaffen, das genau zu Ihnen passt. Die Regalbretter sind so konzipiert, dass sie frei auf dem fest positionierten horizontalen Regalrahmen verschoben werden können. Leichte Montage und demontierbare Konstruktion: SUKOYA ist einfach und leicht zu montieren, indem die horizontalen und vertikalen Teile einfach miteinander befestigt werden. Anschließend können die Regalbretter beliebig hinzugefügt werden.

**SUKOYA 67353**

Shelf Unit | Regal Einlegeboden  
 Dimensions H 3,5 cm, B 33 cm, T 40 cm  
 Materials H14  
 Colour Natural Lacquered  
 Features Suitable for Metal Shelf  
 Geeignet für Metallregal,  
 Size: S

NEW

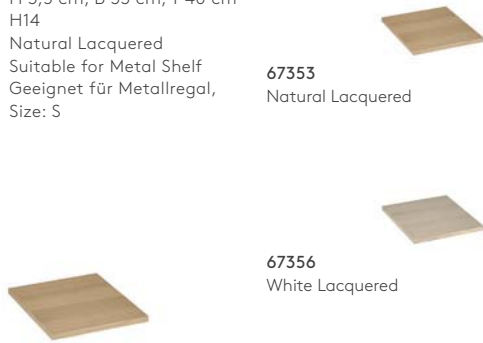

**67353**  
Natural Lacquered

**67356**  
White Lacquered



**SUKOYA 67359**

Shelf Unit | Regal Einlegeboden  
 Dimensions H 2,5 cm, B 33 cm, T 40 cm  
 Materials H14  
 Colour Natural Lacquered  
 Features Suitable for Wooden Shelf  
 Geeignet für Holzregal,  
 Size: S

NEW



**67359**  
Natural Lacquered

**67362**  
White Lacquered



**SUKOYA 67354**

Shelf Unit | Regal Einlegeboden  
 Dimensions H 3,5 cm, B 50 cm, T 40 cm  
 Materials H14  
 Colour Natural Lacquered  
 Features Suitable for Metal Shelf  
 Geeignet für Metallregal,  
 Size: M

NEW



**67354**  
Natural Lacquered

**67357**  
White Lacquered



**SUKOYA 67360**

Shelf Unit | Regal Einlegeboden  
 Dimensions H 2,5 cm, B 50 cm, T 40 cm  
 Materials H14  
 Colour Natural Lacquered  
 Features Suitable for Wooden Shelf  
 Geeignet für Holzregal,  
 Size: M

NEW



**67360**  
Natural Lacquered

**67363**  
White Lacquered



**SUKOYA 67355**

Shelf Unit | Regal Einlegeboden  
 Dimensions H 3,5 cm, B 100 cm, T 40 cm  
 Materials H14  
 Colour Natural Lacquered  
 Features Suitable for Metal Shelf  
 Geeignet für Metallregal,  
 Size: L

NEW



**67355**  
Natural Lacquered

**67358**  
White Lacquered



**SUKOYA 67361**

Shelf Unit | Regal Einlegeboden  
 Dimensions H 2,5 cm, B 100 cm, T 40 cm  
 Materials H14  
 Colour Natural Lacquered  
 Features Suitable for Wooden Shelf  
 Geeignet für Holzregal,  
 Size: L

NEW



**67361**  
Natural Lacquered

**67364**  
White Lacquered



# Pallet delivery only. Nur Palettenversand.



#### UZU RUG

The Japanese designer Kazushige Miyake found inspiration for this rug series in the dry landscape gardens of Kyoto, the so-called "Karesansui". The patterns raked into the gravel there are reminiscent of the swirling currents of a river and are thus meant to symbolise the natural beauty and serenity of nature. However, this rug does not simply imitate the "Karesansui" style. The designer has rather tried to translate the essence of the gardens into a design that fits well into modern interiors. The combination of straight lines and circles expresses the randomness of nature and creates a relaxing atmosphere that adds harmony and a unique accent to quiet rooms.

#### UZU TEPPICH

Inspiration für diese Teppichserie fand der japanische Designer Kazushige Miyake in den trockenen Landschaftsgärten Kyotos, den sogenannten „Karesansui“. Dort werden Muster in den Kies geharkt, die an die wirbelnden Strömungen eines Flusses erinnern und so die natürliche Schönheit und Gelassenheit der Natur symbolisieren sollen. Dieser Teppich imitiert aber nicht einfach den Karesansui-Stil, viel mehr hat der Designer versucht, die Essenz der Gärten in ein Design umzusetzen, das sich gut in moderne Innenräume einfügt. Die Kombination aus geraden Linien und Kreisen drückt dabei die Zufälligkeit der Natur aus und schafft eine entspannende Atmosphäre, die ruhigen Räumen Harmonie und einen einzigartigen Akzent verleiht.

**UZU 67019**

# Rug | Teppich  
 Dimensions B 140 cm, T 200 cm  
 Materials T11  
 Colour Beige  
 Features Flor Height: ca 1,2 cm  
 Florhöhe: ca 1,2 cm, Size: S



67019  
Beige



67022  
Taupe



67025  
Zinc

**UZU 67020**

# Rug | Teppich  
 Dimensions B 160 cm, T 240 cm  
 Materials T11  
 Colour Beige  
 Features Flor Height: ca 1,2 cm  
 Florhöhe: ca 1,2 cm, Size: M



67020  
Beige



67023  
Taupe



67026  
Zinc

**UZU 67021**

# Rug | Teppich  
 Dimensions B 200 cm, T 300 cm  
 Materials T11  
 Colour Beige  
 Features Flor Height: ca 1,2 cm  
 Florhöhe: ca 1,2 cm, Size: L



67021  
Beige



67024  
Taupe



67027  
Zinc

**UZU RUG**

The rug is made of viscose and its soft surface makes it ideal to furnish your living area or bedroom. Viscose combines the positive properties of cotton and silk and is not only soft and skin-friendly, but also hard-wearing. In addition, the material is OEKOTEX®-certified, which guarantees a sustainable production chain and responsible use of resources.

To get the most out of your rug for a long time, we recommend regular vacuuming or beating. Please do not use harsh cleaning agents as the fibres are very fine. Instead, remove coarse dirt with a damp cloth in the direction of the fibres.

**UZU TEPPICH**

Der Teppich besteht aus Viskose und eignet sich durch seine weiche Oberfläche ideal zur Einrichtung Ihres Wohnbereichs oder Schlafzimmers. Viskose vereint die positiven Eigenschaften von Baumwolle und Seide und ist nicht nur weich und hautfreundlich, sondern auch strapazierfähig. Zudem ist das Material OEKOTEX®-zertifiziert, was eine nachhaltige Produktionskette und einen verantwortungsbewussten Umgang mit Ressourcen garantiert.

Um lange etwas von Ihrem Teppich zu haben, empfehlen wir regelmäßiges Saugen oder Ausklopfen. Aufgrund seiner Faserfeinheit sollten Sie auf harte Reinigungsmittel verzichten und grobe Verschmutzungen stattdessen mit einem feuchten Tuch in Faserrichtung entfernen.



21.HIN.63090  
HOHENSTEIN HTTI

**VISCA 67010**

# Rug | Teppich  
 Dimensions B 140 cm, T 200 cm  
 Materials T11  
 Colour Beige  
 Features Flor Height: ca 1,2 cm  
 Florhöhe: ca 1,2 cm, Size: S

67010  
Beige



67013  
Taupe



67016  
Zinc



**VISCA 67011**

# Rug | Teppich  
 Dimensions B 160 cm, T 240 cm  
 Materials T11  
 Colour Beige  
 Features Flor Height: ca 1,2 cm  
 Florhöhe: ca 1,2 cm, Size: M

67011  
Beige



67014  
Taupe



67017  
Zinc



**VISCA 67012**

# Rug | Teppich  
 Dimensions B 200 cm, T 300 cm  
 Materials T11  
 Colour Beige  
 Features Flor Height: ca 1,2 cm  
 Florhöhe: ca 1,2 cm, Size: L

67012  
Beige



67015  
Taupe



67018  
Zinc

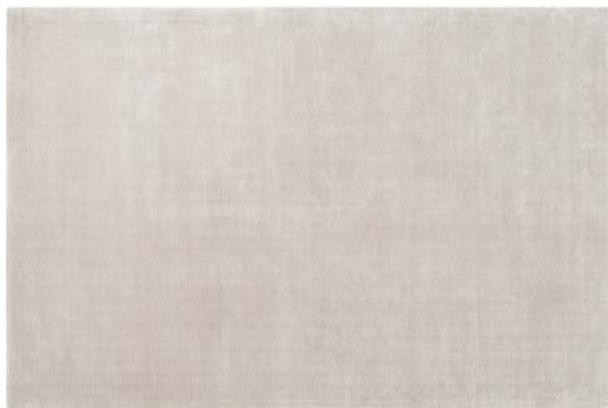

**VISCA RUG**

The flowing rug VISCA brings clearly structured lines into your home. At the same time, it provides for cosiness and elegance. The rug is made of viscose and its soft surface makes it ideal to furnish your living area or bedroom. Viscose combines the positive properties of cotton and silk and is not only soft and skin-friendly, but also hard-wearing. In addition, the material is OEKOTEX®-certified, which guarantees a sustainable production chain and responsible use of resources.

To get the most out of your rug for a long time, we recommend regular vacuuming or beating. Please do not use harsh cleaning agents as the fibres are very fine. Instead, remove coarse dirt with a damp cloth in the direction of the fibres.

**VISCA TEPPICH**

Der fließende Teppich VISCA bringt klare Linien in Ihr Zuhause. Gleichzeitig sorgt er für Gemütlichkeit und Eleganz. Der Teppich besteht aus Viskose und eignet sich durch seine weiche Oberfläche ideal zur Einrichtung Ihres Wohnbereichs oder Schlafzimmers. Viskose vereint die positiven Eigenschaften von Baumwolle und Seide und ist nicht nur weich und hautfreundlich, sondern auch strapazierfähig. Zudem ist das Material OEKOTEX®-zertifiziert, was eine nachhaltige Produktionskette und einen verantwortungsbewussten Umgang mit Ressourcen garantiert.

Um lange etwas von Ihrem Teppich zu haben, empfehlen wir regelmäßiges Saugen oder Ausklopfen. Aufgrund seiner Faserfeinheit sollten Sie auf harte Reinigungsmittel verzichten und grobe Verschmutzungen stattdessen mit einem feuchten Tuch in Faserrichtung entfernen.



21.HIN.63090  
HOHENSTEIN HTTI



# Pallet delivery only. Nur Palettenversand.



**VOLOS TRAVERTINE TABLES – DESIGN BY SEBASTIAN HERKNER**

Travertine is a porous limestone. Characteristic for this natural stone are the holes and pores as well as colour differences. However, this is what makes this stone so pleasant to handle.

Please simply wipe the table with a damp cloth and avoid soaking it or bringing it into contact with acidic cleaning agents.

**VOLOS TRAVERTINTISCHE – DESIGN VON SEBASTIAN HERKNER**

Travertin ist ein poröser Kalkstein. Charakteristisch für diesen Naturstein sind die Löcher und Poren sowie farbliche Unterschiede. Jedoch gerade das macht diesen Stein so angenehm in der Handhabung.

Bitte wischen Sie den Tisch mit einem feuchten Tuch ab. Vermeiden Sie es, ihn einzuweichen. Bitte vermeiden Sie Kontakt mit sauren Reinigungsmitteln.





**VOLOS 67061**

# Side Table | Beistelltisch  
 Dimensions H 34 cm, B 52 cm, T 52 cm  
 Materials ST12  
 Colour Silver Travertine

67061  
Silver Travertine



67069  
Travertine



**VOLOS 67062**

# Side Table | Beistelltisch  
 Dimensions H 34 cm, Ø 52 cm  
 Materials ST12  
 Colour Silver Travertine

67062  
Silver Travertine



67070  
Travertine



**VOLOS 67066**

# Coffee Table | Couchtisch  
 Dimensions H 26 cm, B 100 cm, T 70 cm  
 Materials ST12  
 Colour Silver Travertine



**VOLOS 67071**

# Coffee Table | Couchtisch  
 Dimensions H 26 cm, B 100 cm, T 70 cm  
 Materials ST12  
 Colour Travertine



**VOLOS 67067**

# Coffee Table | Couchtisch  
 Dimensions H 26 cm, Ø 75 cm  
 Materials ST12  
 Colour Silver Travertine



**VOLOS 67072**

# Coffee Table | Couchtisch  
 Dimensions H 26 cm, Ø 75 cm  
 Materials ST12  
 Colour Travertine



# Pallet delivery only. Nur Palettenversand.

**VARU 66943**

# Set of 2 Side Tables | Set 2 Beistelltische  
Dimensions H 45 cm, B 45 cm, T 45 cm  
H 40 cm, B 35 cm, T 35 cm  
Materials ST12  
Colour Travertine



**TRAVERTINE TABLE SET**

Travertine is a porous limestone. Characteristic for this natural stone are the holes and pores as well as colour differences. However, this is what makes this stone so pleasant to handle.

Please simply wipe the table with a damp cloth and avoid soaking it or bringing it into contact with acidic cleaning agents.

**TRAVERTIN TISCH SET**

Travertin ist ein poröser Kalkstein. Charakteristisch für diesen Naturstein sind die Löcher und Poren sowie farbliche Unterschiede. Jedoch gerade das macht diesen Stein so angenehm in der Handhabung.

Bitte wischen Sie den Tisch mit einem feuchten Tuch ab. Vermeiden Sie es, ihn einzuweichen. Bitte vermeiden Sie Kontakt mit fettigen Lebensmitteln sowie sauren Reinigungsmitteln.

**VARU 66944**

# Set of 2 Side Tables | Set 2 Beistelltische  
Dimensions H 45 cm, B 45 cm, T 45 cm  
H 40 cm, B 35 cm, T 35 cm  
Materials ST11  
Colour Tundra Gray



**MARBLE TABLE SET**

Marble is the epitome of luxury and elegance. The grey tundra marble alternates between finely veined branching of the stone to large-scale clouds in light beige, light grey, through medium gray to darker areas, but still has an even surface.

Please simply wipe the table with a damp cloth. Avoid soaking it. Please avoid contact with greasy food as well as acidic cleaning agents.

**MARMOR TISCH SET**

Marmor ist Inbegriff von Luxus und Eleganz. Der graue Tundra-Marmor changiert zwischen fein geaderten Verästelungen des Gesteines bis hin zu großflächigen Wolken in hellbeige, hellgrau, über mittelgrau bis hin zu dunkleren Bereichen, hat jedoch trotzdem eine gleichmäßige Oberfläche.

Bitte wischen Sie den Tisch mit einem feuchten Tuch ab. Vermeiden Sie es, ihn einzuweichen. Bitte vermeiden Sie Kontakt mit fettigen Lebensmitteln sowie sauren Reinigungsmitteln.



# Pallet delivery only. Nur Palettenversand.

**ORU 66697**

Side Table | Beistelltisch  
 Dimensions H 47 cm, Ø 35 cm  
 Materials S1, K3  
 Colour Black  
 Features Size: S



66697  
Black



66698  
Burned Metal, metallic finish



**ORU 66930**

Side Table | Beistelltisch  
 Dimensions H 40 cm, Ø 50 cm  
 Materials S1, K3  
 Colour Black  
 Features Size: M



66930  
Black



66931  
Burned Metal, metallic finish



**ORU 67198**

Side Table | Beistelltisch  
 Dimensions H 47 cm, Ø 35 cm  
 Materials M, K3  
 Colour Matt  
 Features Size: S

NEW

67198  
Matt



67200  
Poliert



**ORU 67199**

Side Table | Beistelltisch  
 Dimensions H 40 cm, Ø 50 cm  
 Materials M, K3  
 Colour Matt  
 Features Size: M

NEW

67199  
Matt



67201  
Poliert



**ORU LINE**

The traditional Japanese art form origami inspired the German designer Robin Scholtysik to develop the ORU line for blomus. What began with the design of a filigree and sculptural side table has evolved into a complete and functional furniture collection.

The ORU side table is the centrepiece of the line. Based on the principles of origami, the table is made of thin metal sheets that form an three-dimensional sculptural shape when put together. The small but important details such as the laser-cut joints and the gently curved interfaces give the table its characteristic aesthetic. Two very different sizes can also be combined very well to form a larger surface. You can also choose between the two colours Black and Burned Metal as well as the stainless steel version in matt or polished finish.

**ORU SERIE**

Die traditionelle japanische Kunstform Origami inspirierte den deutschen Designer Robin Scholtysik bei der Entwicklung der ORU Serie für blomus. Was mit dem Entwurf eines filigranen und skulpturalen Beistelltisches begann, hat sich zu einer vollständigen und funktionalen Möbelkollektion weiterentwickelt.

Der Beistelltisch ORU ist das Herzstück der Serie. Basierend auf den Prinzipien des Origami, ist der Tisch aus dünnen Metallblechen gefertigt, die zusammengesetzt eine dreidimensionale skulpturale Form bilden. Die kleinen, aber wichtigen Details wie die ausgelaserten Fugen und die sanft gebogenen Schnittstellen, verleihen dem Tisch seine charakteristische Ästhetik. Zwei sehr unterschiedliche Größen können auch sehr gut zu einer größeren Fläche kombiniert werden. Zudem kann zwischen den beiden Farben Black und Burned Metal sowie der Variante in Edelstahl im matten und im polierten Finish gewählt werden.

**ORU 67202**

Bench | Sitzbank  
 Dimensions H 45, B 80 cm, T 35 cm  
 Materials M, K3  
 Colour Matt

NEW

67202  
Matt67207  
Burned Metal, metallic finish**ORU SIDEBOARD**

The ORU sideboard is an elegant piece of furniture that is characterised by its slim and raised shape. Ideal for displaying decorative objects or as a stylish shelf in the hallway or living room, it is a beautiful addition to the line. Made from the same sheet steel, it fits seamlessly into the design concept of the ORU line. Its simple elegance and functionality make it a universal piece of furniture that cuts a fine figure in any room.

**ORU SIDEBOARD**

Das Sideboard ORU ist ein elegantes Möbelstück, das sich durch seine schlanke und erhöhte Form auszeichnet. Ideal für die Präsentation von Dekorationsobjekten oder als stilvolle Ablage im Flur oder Wohnzimmer, ist es eine schöne Ergänzung der Serie. Gefertigt aus den gleichen Stahlblechen, fügt sich das Sideboard nahtlos in das Designkonzept der ORU Serie ein. Die schlichte Eleganz und Funktionalität machen es zu einem universellen Möbelstück, das in jedem Raum eine gute Figur macht.

**ORU 67203**

Console Table | Sideboard  
 Dimensions H 75, B 80, T 35 cm  
 Materials M, K3  
 Colour Matt

NEW

67203  
Matt67208  
Burned Metal, metallic finish**ORU BENCH**

The ORU bench combines modern design with outstanding comfort. Its base is made of the same thin steel as the coffee tables, creating a uniform look. Thanks to its clear, minimalist lines, the bench can be used in a variety of ways – whether in the entrance area, as additional seating in the living room or at the foot of a bed. The bench can be ideally combined with the round side tables to create an interesting and playful landscape in your rooms.

**ORU BANK**

Die Bank ORU vereint modernes Design mit hervorragendem Komfort. Ihr Untergestell besteht aus demselben dünnen Stahl wie die Couchtische, wodurch eine einheitliche Optik entsteht. Dank ihrer klaren, minimalistischen Linienführung ist die Bank vielseitig einsetzbar – ob im Eingangsbereich, als zusätzliche Sitzmöglichkeit im Wohnzimmer oder am Fußende eines Bettes. Die Bank lässt sich ideal mit den runden Beistell-tischen kombinieren und schafft so eine interessante und verspielte Landschaft in Ihren Räumen.



## LIVING ESSENTIALS

### ORU 67204

Wall Shelf | Wandregal  
Dimensions H 14 cm, B 30 cm, T 22 cm  
Materials M, K3  
Colour Matt

NEW



67204  
Matt



67209  
Burned Metal, metallic finish



### ORU 67205

Wall Shelf | Wandregal  
Dimensions H 14 cm, B 60 cm, T 22 cm  
Materials M, K3  
Colour Matt

NEW



67205  
Matt



67210  
Burned Metal, metallic finish



### ORU 67206

Bench | Wandregal  
Dimensions H 14 cm, B 80 cm, T 22 cm  
Materials M, K3  
Colour Matt

NEW



67206  
Matt



67211  
Burned Metal, metallic finish



### ORU SHELVES

The ORU wall shelving system offers versatile storage options and adapts perfectly to individual requirements. It is available in three different length configurations, which can be combined as desired to create unique and functional wall solutions. Made from the distinctive steel sheets of the ORU line, the shelves combine robustness and lightness. They are ideal as a single shelf next to the bed or sofa, as well as an extended shelf for storing books, displaying decorative items or as a practical solution in the kitchen. The versatile configuration options of the shelving system make it the highlight of the ORU line.

### ORU SHELVES

Das Wandregalsystem ORU bietet vielseitige Aufbewahrungsmöglichkeiten und passt sich perfekt den individuellen Bedürfnissen an. Es ist in drei unterschiedlichen Längenkonfigurationen erhältlich, die sich nach Belieben kombinieren lassen, um einzigartige und funktionale Wandlösungen zu schaffen. Gefertigt aus den markanten Stahlblechen der ORU Serie, vereinen die Regale Robustheit und Leichtigkeit. Sie eignen sich ideal als einzelnes Regal neben dem Bett oder dem Sofa, sowie auch als verlängertes Regal zur Aufbewahrung von Büchern, zum Präsentieren von Dekorationsgegenständen oder als praktische Lösung in der Küche. Mit den vielseitigen Konfigurationsmöglichkeiten des Regalsystems ist es das Highlight der ORU Serie.



**TORU 67124**

Stool, Side Table | Hocker, Beistelltisch

Dimensions H 32 cm, Ø 40 cm

Materials ST2

Colour Fungi

Features Max. weight: 95 kg/200 lbs  
Max. Gewicht: 95 kg**67124**  
Fungi**67125**  
Lily White**67126**  
Elephant Skin**TORU 67121**

Stool, Side Table | Hocker, Beistelltisch

Dimensions H 44 cm, Ø 33 cm

Materials ST2

Colour Fungi

Features Max. weight: 95 kg/200 lbs  
Max. Gewicht: 95 kg**67121**  
Fungi**67122**  
Lily White**67123**  
Elephant Skin**TORU 67118**

Stool, Side Table | Hocker, Beistelltisch

Dimensions H 44 cm, Ø 34 cm

Materials ST2

Colour Fungi

Features Max. weight: 95 kg/200 lbs  
Max. Gewicht: 95 kg**67118**  
Fungi**67119**  
Lily White**67120**  
Elephant Skin**TORU**

Because of its versatility TORU can be used both as a stylish ceramic stool and as a practical side table. Made from a single piece and glazed, it adds a touch of sophistication and exclusivity to your room.

**TORU**

Vielseitig einsetzbar dient TORU sowohl als stilvoller Keramik Hocker, als auch als praktischer Beistelltisch. Aus einem Stück gefertigt und glasiert, verleiht er Ihrem Raum einen Hauch von Raffinesse und Exklusivität.





**AVIO 67298**

# Coffee Table | Couchtisch  
 Dimensions H 31 cm, B 100 cm, T 54 cm  
 Materials H4  
 Colour Oak

NEW



**AVIO 67299**

# Coffee Table | Couchtisch  
 Dimensions H 31 cm, B 100 cm, T 54 cm  
 Materials H4  
 Colour Black Oak

NEW



**AVIO – DESIGN BY KAZUSHIGE MIYAKE**

The new size adds a coffee table to the series, which proportionally fits perfectly into the family, whether as a central element in your living room or as a stylish addition. The different sizes can be individually combined with each other. It offers enough space for an elegant coffee table book or a magazine, but is also a piece of furniture of the highest craftsmanship in its own right.

For cleaning, wipe the table with a damp cloth, dry it and let it air dry for a further period.

**AVIO – DESIGN VON KAZUSHIGE MIYAKE**

Mit der neuen Größe wird die Serie um einen Couchtisch erweitert, der sich von den Proportionen perfekt in die Familie einfügt, egal ob als zentrales Element in Ihrem Wohnzimmer oder als stilvolle Ergänzung. So können die verschiedenen Größen individuell miteinander kombiniert werden. Er bietet genügend Platz für ein edles Coffee Table Book oder eine Zeitschrift, stellt aber auch ganz für sich ein Möbelstück höchster Handwerkskunst dar.

Pflegehinweis: Zur Reinigung den Tisch feucht abwischen, abtrocknen und an der Luft weiter trocknen lassen.





**AVIO**

The name AVIO means married in Finnish and therefore fits this series very well, because two halves form a whole through a simple connection. The rounded shapes and the symmetrical form harmonise with a narrow gap and result in a simple but by no means boring furniture series, conceptualized by the Japanese designer Kazushige Miyake. The tables are made of FSC®-certified wood and are available in natural and black stained.

**AVIO**

Der Name AVIO bedeutet „verheiratet“ auf Finnisch und passt deshalb so gut zu dieser Serie, weil zwei Hälften durch eine einfache Verbindung ein Ganzes ergeben. Die abgerundeten Formen und der symmetrische Aufbau harmonisieren mit einem schmalen Spalt und ergeben eine schlichte aber keinesfalls langweilige Möbelserie, entworfen von dem japanischen Designer Kazushige Miyake. Die Tische sind aus FSC®-zertifiziertem Holz gefertigt und in natur und schwarz gebeizt erhältlich.

**AVIO 66691**

Stool | Hocker  
 Dimensions H 45 cm, B 38 cm, T 23 cm  
 Materials H4  
 Colour Oak



66691  
Oak



66694  
Black Oak



**AVIO 66692**

Side Table | Beistelltisch  
 Dimensions H 45 cm, B 55 cm, T 30 cm  
 Materials H4  
 Colour Oak



66692  
Oak



66695  
Black Oak



**AVIO 66693**

Sofa Table | Sofatisch  
 Dimensions H 38 cm, B 80 cm, T 43 cm  
 Materials H4  
 Colour Oak



66693  
Oak



66696  
Black Oak



**GOBA 66936**

# Coffee Table | Couchtisch  
Dimensions H 29 cm, B 40 cm, T 80 cm  
Materials H1



**GOBA 66937**

# Coffee Table | Couchtisch  
Dimensions H 29 cm, B 70 cm, T 100 cm  
Materials H1



**GOBA**

GOBA is a coffee table reduced to the essentials. It looks like a stable, unshakeable block, which nevertheless has a lightness due to the offset foot pedestal. This makes the table an eye-catcher in any room. The furniture is made of oak veneer.

**GOBA**

GOBA ist ein Couchtisch reduziert auf das Wesentliche. Er wirkt wie ein stabiler, unerschütterlicher Block, der durch das versetzte Fußpodest trotzdem eine Leichtigkeit aufweist. So wird der Tisch in jedem Raum zu einem Hingucker. Gefertigt ist das Möbel aus Eichenholz furnier.



**ELI 66512**

# Stool | Sitzhocker

Dimensions H 45 cm, B 38 cm, T 38 cm

Materials H4

**ELI 66513**

# Bar Stool | Barhocker

Dimensions H 75 cm, B 41 cm, T 41 cm

Materials H4

**ELI**

Created by designer Theresa Rand, the ELI series is made in Europe from regional solid oak. The materiality is also reflected in its solid and bold appearance: the great thickness of the material gives the stools and the bench a visual and constructive strength. The rounded edges and shapes ensure that the wooden objects nevertheless have a sensual and soft appearance. The seating furniture is versatile and fits into the most diverse of environments. Thanks to the high quality of the solid material, well thought-out construction and the simple and inviting design language, the pieces of furniture are made to last for many generations.

**ELI**

Die von der Designerin Theresa Rand kreierte Serie ELI wird in Europa aus regionaler, massiver Eiche gefertigt. Die Materialität spiegelt sich auch in ihrer soliden und kühnen Erscheinung wieder: Die große Materialstärke verleiht den Hockern und der Bank eine visuelle und konstruktive Stärke. Die abgerundeten Kanten und Formen sorgen dafür, dass die Holzobjekte trotzdem eine sinnliche und weiche Erscheinung haben. Die Sitzmöbel sind vielseitig einsetzbar und passen in die unterschiedlichsten Umgebungen. Durch die hohe Qualität des massiven Materials, einer durchdachten Konstruktion sowie die schlichte und einladende Formensprache sind sie dafür gemacht viele Generationen zu überdauern.

**ELI 66510**

# Bench | Sitzbank

Dimensions H 45 cm, B 110 cm, T 39,5 cm

Materials H4

**ELI 66511**

# Step Stool | Tritthocker

Dimensions H 30 cm, B 42 cm, T 30,5 cm

Materials H4



# Pallet delivery only. Nur Palettenversand.

**FERA PEDESTAL**

The perfect stage! The FERA pedestal is ideal for presenting your plants or decorative objects. At the same time, the second level of the pedestal can be used as an excellent storage surface. The timeless design of the FERA line made of powder-coated steel with a matt, slightly roughened surface ensures an aesthetic appearance.

**FERA PODEST**

Die perfekte Bühne! Das FERA Podest eignet sich ideal für die Präsentation Ihrer Pflanzen oder Dekorationsobjekte. Zugleich kann die zweite Ebene auch hervorragend als Ablagefläche genutzt werden. Das zeitlose Design der FERA-Serie aus pulverbeschichtetem Stahl mit matter, leicht aufgerauter Oberfläche sorgt für ein ästhetisches Erscheinungsbild.



**FERA 63225**

# Pedestal | Podest  
 Dimensions H 80 cm, B 35 cm, T 35 cm  
 Materials S1  
 Colour Nomad

NEW



63225  
Nomad



63223  
Steel Gray



63222  
Black



63224  
Mourning Dove



63226  
White



**FERA 65987**

# Set of 2 Side Tables | Set 2 Beistelltische  
 Dimensions H 35 cm, B 35 cm, T 35 cm,  
 H 40 cm, B 40 cm, T 40 cm  
 Materials S1  
 Colour Nomad



65987  
Nomad



65985  
Steel Gray



65750  
Black



65989  
Mourning Dove



66198  
White



**FERA 65988**

# Console Table | Sideboard  
 Dimensions H 80 cm, B 85 cm, T 35 cm  
 Materials S1  
 Colour Nomad



65988  
Nomad



65986  
Steel Gray



65751  
Black



65990  
Mourning Dove



66200  
White



**FERA 66012**

# Side Table | Beistelltisch  
 Dimensions H 58 cm, B 50 cm, T 25 cm  
 Materials S1  
 Colour Nomad



66012  
Nomad



66014  
Steel Gray



66011  
Black



66013  
Mourning Dove



66199  
White



**FERA 66007**

# Coffee Table | Couchtisch  
 Dimensions H 45 cm, B 90 cm, T 50 cm  
 Materials S1  
 Colour Black



# Pallet delivery only. Nur Palettenversand.

**KAMI 68000**

Table Lamp | Tischleuchte  
 Dimensions H 46 cm, Ø 46 cm  
 Materials H15, H4, S1, K3  
 Colour Oak  
 Features Without light source, with dimmer switch  
 Ohne Leuchtmittel, mit Dimmschalter

NEW



**KAMI**

Indoor use only | Nur Indoorbenutzung

Fabric cable | Textilkabel

This product is suitable for a light source of energy efficiency class F.

Dieses Produkt ist für ein Leuchtmittel der Energieeffizienzklasse F geeignet.

|                                  |                           |
|----------------------------------|---------------------------|
| Protection class   Schutzklasse: | II                        |
| Input:                           | 220-240 V ~ 50/60 Hz      |
| Light source   Leuchtmittel:     | E27 MAX 11 W Dimmable LED |
| Cable length   Kabellänge:       | 220 cm                    |
| Plug type   Steckertyp:          | Euro plug   Euro Stecker  |

**KAMI – THE FREEDOM OF THE HOT AIR BALLOON**

KAMI, Japanese for paper, bathes your home in a warm, soft light. This enchanting lamp combines Far Eastern craftsmanship with modern design and is a real eye-catcher for any room. The delicate lampshade made of fine rice paper emits a pleasant, diffuse light that creates a calming atmosphere and transforms any room into a cosy ambience. The base made of high-quality wood adds natural warmth to the light and provides a stable, stylish contrast to the airy design of the lampshade. The hot air balloon shape is reminiscent of adventure and the boundless freedom of the sky and at the same time the certainty that home is the safe and stable base to which you can return at any time.

Whether as a bedside lamp in the bedroom, as a decorative highlight in the living room or as a charming accessory in the children's room – this table lamp brings fantasy and elegance to any room. Experience the perfect combination of design and functionality and enjoy the mood created by the soft luminosity of our KAMI table lamp. A little touch of wanderlust and freedom that will enchant your everyday life.

**KAMI – DIE FREIHEIT DES HEISLUFTBALLONS**

KAMI, japanisch für Papier, taucht Ihr Zuhause in ein warmes, sanftes Licht. Diese zauberhafte Leuchte vereint fernöstliche Handwerkskunst mit modernem Design und ist ein echter Blickfang für jeden Raum. Der zarte Lampenschirm aus feinem Reispapier verströmt ein angenehmes, diffuses Licht, das eine beruhigende Atmosphäre schafft und jeden Raum in ein gemütliches Ambiente verwandelt. Der Sockel aus hochwertigem Holz fügt der Leuchte natürliche Wärme hinzu und bietet einen stabilen, stilvollen Kontrast zum luftigen Design des Lampenschirms. Die Heißluftballonform erinnert an Abenteuer und die grenzenlose Freiheit des Himmels und gleichzeitig die Sicherheit, dass das Zuhause die sichere und stabile Basis ist, zu der man jederzeit zurückkehren kann.

Ob als Nachttischleuchte im Schlafzimmer, als dekoratives Highlight im Wohnzimmer oder als charmantes Accessoire im Kinderzimmer – diese Tischleuchte bringt Fantasie und Eleganz in jeden Raum. Erleben Sie die perfekte Kombination aus Design und Funktionalität und genießen Sie die Stimmung der sanften Leuchtkraft unserer KAMI Tischleuchte. Ein kleiner Hauch von Fernweh und Freiheit, der Ihren Alltag verzaubert.



**IRIS 62214**

Table Lamp | Tischleuchte  
 Dimensions H 32 cm, Ø 24 cm  
 Materials G3, A2, K3, T3  
 Colour Gun Metal, metallic finish  
 Features 3 light colours, infinitely dimmable.  
 3 Lichtfarben, stufenlos dimmbar.

NEW



**IRIS 62215**

Table Lamp | Tischleuchte  
 Dimensions H 32 cm, Ø 24 cm  
 Materials G3, A2, K3, T3  
 Colour Metallic finish  
 Features 3 light colours, infinitely dimmable.  
 3 Lichtfarben, stufenlos dimmbar.

NEW



**IRIS 62216**

Table Lamp | Tischleuchte  
 Dimensions H 32 cm, Ø 24 cm  
 Materials ST13, A2, K3, T3  
 Colour Gun Metal, metallic finish  
 Features 3 light colours, infinitely dimmable.  
 3 Lichtfarben, stufenlos dimmbar.

NEW



**IRIS 62217**

Table Lamp | Tischleuchte  
 Dimensions H 32 cm, Ø 24 cm  
 Materials ST13, A2, K3, T3  
 Colour Metallic finish  
 Features 3 light colours, infinitely dimmable.  
 3 Lichtfarben, stufenlos dimmbar.

NEW



**IRIS**

Indoor use only | Nur Indoorbenutzung

LED light source | LED Leuchtmittel

Fabric cable | Textilkabel

|  |   |
|--|---|
| Luminous flux   Lichtstrom:                  | 115 lm Glass Shade,<br>580 lm Alabaster Shade |
| Output   Leistung:                           | 9 W   |
| Output light source   Leistung Leuchtmittel: | 7.5 W   |
| Voltage   Spannung:                          | DC 220-240 V, 50/ 60 Hz                       |
| Protection class   Schutzklasse:             | II  |
| Luminous colour   Lichtfarbe                 | 2700-4000K                                    |
| Cable length   Kabellänge:                   | 150 cm  |







### IRIS GLASS – WHERE ELEGANCE MEETS INNOVATION

Based on the very special design by Sebastian Herkner, there is now an indoor table lamp that continues the unusual design elements such as the large glass shade with enclosed air bubbles.

The design has been adapted from the small outdoor luminaire, but has grown in size many times over. The large luminaire head provides an even better view of the air bubbles, which are reminiscent of an underwater world. The light element shines from the inside and conjures up the magic of the deep sea in your home. Unlike the small version, the on/off switch is protruding and has a knurled rotary knob. The diamond knurling gives this a tactile touch and breaks up the clean design of the aluminium base. The functions of the lights are the same, allowing you to dim the three light colours at will.

### IRIS GLAS – WO ELEGANZ AUF INNOVATION TRIFFT

Aufbauend auf dem sehr besonderen Design von Sebastian Herkner gibt es nun eine Indoor-Tischleuchte, die die außergewöhnlichen Designelemente, wie den großen Glasschirm mit eingeschlossenen Luftblasen, fortführt.

Die Konzeption ist an die kleine Outdoor-Leuchte angepasst, jedoch in der Größe um ein Vielfaches gewachsen. Der große Leuchtenkopf gibt noch mehr Blick auf die Luftbläschen, die an eine Unterwasserwelt erinnern. Das Leuchtelement strahlt von innen und zaubert die Magie der Tiefsee in Ihr Zuhause. Der Ein-Aus-Schalter ist anders als bei der kleinen Variante herausstehend und mit einem gerändelten Drehknopf versehen. Dieser erhält durch die Diamanträndelung eine taktile Note und bricht das cleane Design der Aluminium Basis. Die Funktionen der Leuchten sind gleich, sodass Sie die drei Lichtfarben beliebig dimmen können.





#### VELVET CUSHION COVER

Velvet has always evoked the feeling of something precious and exquisite. Our high quality cotton velvet is no exception. The short yarn allows for a dazzling play of colours, and the high-quality finish is even more emphasized by the thick black piping made of vegan leather, as well as the high-quality YKK zipper.

#### Care and material

The pillows are machine washable at 30 degrees. We recommend that dark colours are washed with similar colours. Please wash on the left side and close the zipper.

100% Cotton; OEKO-TEX® STANDARD 100

#### VELVET KISSENHÜLLEN

Samt erweckt schon immer das Gefühl von etwas Kostbaren und Erlesenen. Unser hochwertiger Baumwollsamt ist da keine Ausnahme. Der kurze Flor lässt ein schillerndes Farbenspiel zu, die hochwertige Verarbeitung wird noch betont durch die dicke schwarze Paspel aus veganem Leder sowie dem hochwertigen YKK Reißverschluss.

#### Pflege und Material

Die Kissen sind maschinenwaschbar bei 30 Grad. Wir empfehlen, dass dunkle Farben mit ähnlichen Farben gewaschen werden. Bitte auf der linken Seite waschen und den Reißverschluss schließen.

100% Baumwolle; OEKO-TEX® STANDARD 100

**VELVET 66552**

Cushion Cover | Kissenhülle  
 Dimensions B 40 cm, T 40 cm  
 Materials T1  
 Colour Moonbeam  
 Features - STANDARD 100 by OEKO-TEX®



66552  
Moonbeam



66553  
Fungi



66554  
Rustique Brown



66555  
Espresso



66556  
Magnet



66557  
Tan



66558  
Midnight Blue



66559  
Duck Green



**VELVET 66560**

Cushion Cover | Kissenhülle  
 Dimensions B 30 cm, T 50 cm  
 Materials T1  
 Colour Moonbeam  
 Features - STANDARD 100 by OEKO-TEX®



66560  
Moonbeam



66561  
Fungi



66562  
Rustique Brown



66563  
Espresso



66564  
Magnet



66565  
Tan



66566  
Midnight Blue



66567  
Duck Green



**VELVET 66568**

Cushion Cover | Kissenhülle  
 Dimensions B 40 cm, T 60 cm  
 Materials T1  
 Colour Moonbeam  
 Features - STANDARD 100 by OEKO-TEX®



66568  
Moonbeam



66569  
Fungi



66570  
Rustique Brown



66571  
Espresso



66572  
Magnet



66573  
Tan



66574  
Midnight Blue



66575  
Duck Green





#### **BOUCLE CUSHION COVER**

The blomus BOUCLE collection has been extended by four stylish colours and now offers you an impressive selection of twelve colours in four different sizes. BOUCLE is characterised by its unique knot, loop or knob structure, which is both visually appealing and easy to clean. Hardly creasing and machine washable, this Oeko-Tex certified quality is ideal for everyday use. Bring a breath of fresh air into your home with the new colours from the BOUCLE collection! Available in twelve different colours.

#### **CARE AND MATERIAL**

The pillows are machine washable at 30 degrees. We recommend that dark colours are washed with similar colours. Please wash on the left side and close the zipper. 90% Polyester, 10% Acrylic; STANDARD 100 by OEKO-TEX®

#### **BOUCLE CUSHION COVERS**

Die blomus BOUCLE-Kollektion wird um vier stilvolle Farben erweitert und bietet Ihnen jetzt eine beeindruckende Auswahl von insgesamt zwölf Farben in vier verschiedenen Größen. Charakteristisch für BOUCLE ist die einzigartige Knoten-, Schlingen- oder Noppenstruktur, die sowohl durch ihre Optik als auch Pflegeleichtigkeit überzeugt. Kaum knitternd und maschinenwaschbar, eignet sich diese Oeko-Tex zertifizierte Qualität hervorragend für den täglichen Gebrauch. Bringen Sie mit den neuen Farben der BOUCLE-Kollektion frischen Wind in Ihr Zuhause! In zwölf unterschiedlichen Farben erhältlich.

#### **PFLEGE UND MATERIAL**

Die Kissen sind maschinenwaschbar bei 30 Grad. Wir empfehlen, dass dunkle Farben mit ähnlichen Farben gewaschen werden. Bitte auf der linken Seite waschen und den Reißverschluss schließen. 90% Polyester, 10% Acryl; STANDARD 100 by OEKO-TEX®

**BOUCLE 66580**

Cushion Cover | Kissenhülle  
 Dimensions B 40 cm, T 40 cm  
 Materials T3  
 Colour Magnet  
 Features - STANDARD 100 by OEKO-TEX®



**BOUCLE 66588**

Cushion Cover | Kissenhülle  
 Dimensions B 50 cm, T 50 cm  
 Materials T3  
 Colour Magnet  
 Features - STANDARD 100 by OEKO-TEX®



**BOUCLE 66596**

Cushion Cover | Kissenhülle  
 Dimensions B 30 cm, T 50 cm  
 Materials T3  
 Colour Magnet  
 Features - STANDARD 100 by OEKO-TEX®



**BOUCLE 66604**

Cushion Cover | Kissenhülle  
 Dimensions B 40 cm, T 60 cm  
 Materials T3  
 Colour Magnet  
 Features - STANDARD 100 by OEKO-TEX®



**FILL 66646**

Cushion Filling | Kissenfüllung

Dimensions B 30 cm, T 50 cm

Materials T10

Features Recycled Feathers | Recycelte Federn  
- STANDARD 100 by OEKO-TEX®
**66646**  
B 30 cm, T 50 cm

**66647**  
B 40 cm, T 40 cm

**66648**  
B 50 cm, T 50 cm

**66649**  
B 40 cm, T 60 cm

**66650**  
B 45 cm, T 45 cm
**FILL 66641**

Cushion Filling | Kissenfüllung

Dimensions B 30 cm, T 50 cm

Materials T3

Features Polyester fiber | Polyesterwolle  
- STANDARD 100 by OEKO-TEX®
**66641**  
B 30 cm, T 50 cm

**66642**  
B 40 cm, T 40 cm

**66643**  
B 50 cm, T 50 cm

**66644**  
B 40 cm, T 60 cm

**66645**  
B 45 cm, T 45 cm
**FILL PILLOW FILLINGS – SOMETHING FOR EVERYONE**

The feather pillows are sustainably filled with cleaned and recycled feathers. They are well protected by the thick cotton cover. Airy classic with feathers or polyester wool as an alternative: we have the right size for every cushion cover. This way, the fillings can be added to the new cushion covers in an optimal and cosy way.

Both cushion fillings are certified by OEKO-TEX® STANDARD 100 and machine washable.

**FILL KISSENFÜLLUNGEN – FÜR JEDEN ETWAS DABEI**

Die Federkissen sind nachhaltig gefüllt mit gereinigten und recycelten Federn. Sie sind gut geschützt durch die dichte Baumwollhülle. Luftiger Klassiker mit Federn oder Polyesterwolle als Alternative: Für jede Kissenhülle haben wir die richtige Größe parat. So können die neuen Kissenhüllen optimal und gemütlich ergänzt werden.

Beide Kissenfüllungen sind zertifiziert durch OEKO-TEX® STANDARD 100 und maschinenwaschbar.

**FINHO 68002**

Throw | Decke  
Dimensions B 130 cm, T 200 cm  
Materials T12  
Colour Indian Tan  
Features Mulesingfree Merino Wool  
Mulesingfreie Merinowolle

NEW



**FINHO 68003**

Throw | Decke  
Dimensions B 130 cm, T 200 cm  
Materials T12  
Colour Fungi  
Features Mulesingfree Merino Wool  
Mulesingfreie Merinowolle

NEW



**FINHO 68004**

Throw | Decke  
Dimensions B 130 cm, T 200 cm  
Materials T12  
Colour Micro Chip  
Features Mulesingfree Merino Wool  
Mulesingfreie Merinowolle

NEW



**FINHO 68005**

Throw | Decke  
Dimensions B 130 cm, T 200 cm  
Materials T12  
Colour Dark Olive  
Features Mulesingfree Merino Wool  
Mulesingfreie Merinowolle

NEW



**FINHO – MERINO THROW**

Discover FINHO – made in the Ukraine, this high-quality woollen blanket made from 100% merino wool is a luxurious home accessory that combines style and comfort. The elegant herringbone pattern with its harmonious two-tone colour scheme, combined with delicate fringing, gives the blanket a timeless charm. With a size of 130 x 200 cm, FINHO is perfect for snuggling up and relaxing.

**FINHO – MERINO DECKE**

Entdecken Sie FINHO – hergestellt in der Ukraine, bietet diese hochwertige Wolldecke aus 100% Merinowolle ein luxuriöses Wohnaccessoire, welches Stil und Komfort vereint. Das elegante Fischgrätmuster mit seiner harmonischen Zweifarbigkeit, kombiniert mit zarten Fransen, verleiht der Decke einen zeitlosen Charme. Mit einer Größe von 130 x 200 cm eignet sich FINHO perfekt zum Einkuscheln und Entspannen.







**MERINO 66521**

Throw | Decke

Dimensions B 130 cm, T 200 cm

Materials T9

Colour Micro Chip

Features 85% Merino Wool, 15% Cashmere  
Mulesing free  
85% Merinowolle, 15% Kaschmir,  
mulesingfreie Merinowolle



66521  
Micro Chip



66522  
Sharkskin



66523  
Magnet



66524  
Moonbeam



66525  
Fungi



**SOFT AND LIGHT LIKE A CLOUD – YET STILL VERY WARM: MERINO TROWS**

Unobtrusive in various muted shades, this casual throw is perfect for snuggling up on chilly days or evenings, just when it's getting a bit cooler. A fine wool throw in mélangé fluff; this one is made from a mix of 85% Merino Wool and 15% Cashmere and impresses with its gentle modesty. The Merino Wool is Mulesing free and was processed and woven entirely in Italy.

Care: due to the high lanolin content in the wool fibres, the throws are almost self-cleaning. We recommend frequent airing.

**WEICH UND LEICHT WIE EINE WOLKE - UND TROTZDEM SEHR WARM: MERINO DECKEN**

Unaufdringlich in verschiedenen gedeckten Farbtönen ist diese lässige Decke perfekt geeignet, sich an kühlen Tagen oder Abenden wohlig einzukuscheln, gerade wenn es schon etwas fröstelig wird. Eine feine Wolldecke mit meliertem Flausch; diese ist aus einem Mix von 85% Merinowolle und 15% Kaschmir gearbeitet und überzeugt mit ihrer sanften Bescheidenheit. Die Merinowolle ist mulesingfrei und wurde komplett in Italien verarbeitet und gewebt.

Pflege: Durch den hohen Lanolin-Anteil in den Wollfasern sind die Decken nahezu selbstreinigend. Wir empfehlen häufiges Lüften.

**AHWI 67114**

Throw | Decke

Dimensions B 145 cm, T 200 cm

Materials T9, T3

Colour Midnight Navy

Features 70% recycled wool, 25% polyamide,  
5% other fibres  
70% recycelte Wolle, 25% Polyamid,  
5% andere Fasern



67114  
Midnight Navy



67115  
Agave Green



67116  
Sharkskin



67117  
Fungi

**AHWI**

Unobtrusive and yet unique. Handmade in Italy, AHWI throws are made from 70% wool production waste and carefully selected post-consumer recycled wool fibres, thus combining the highest quality with sustainable responsibility. The design of AHWI is characterised by the two-tone colour of the throws, which creates a subtle melange effect. The deliberately contrasting choice of whip stitch emphasises AHWI's design.

Due to the use of post-consumer recycled wool, a small fibre content of 5% always remains, which cannot be precisely identified and is therefore labelled as other fibres.

**AHWI**

Unaufdringlich und dennoch einzigartig. Die in Italien handgefertigten AHWI-Decken bestehen zu 70% aus Produktionsabfällen der Wollproduktion, sowie sorgfältig ausgewählten Post-Verbraucher recycelten Wollfasern und verbinden auf diese Weise höchste Qualität mit nachhaltiger Verantwortung. Das Design von AHWI wird durch die Zweifarbigkeit der Decken geprägt, die einen dezenten Melangeeffekt erzeugt. Die bewusst kontrastierende Wahl des Whip Stitch hebt das Design von AHWI hervor.

Aufgrund der Verwendung von Post-Verbraucher recycelter Wolle bleibt stets ein geringer Faserteil von 5%, der nicht präzise identifiziert werden kann und daher als andere Faser ausgewiesen wird.





**SAGA 66974**

Hurricane Lamp | Windlicht  
 Dimensions H 8,5 cm, Ø 8,3 cm  
 Materials G3  
 Colour Magnet  
 Features Coloured through, mouth blown glass  
 Durchgefärbtes, mundgeblasenes  
 Glas, Size: S



66974  
Magnet



66975  
Tradewinds



66976  
Mourning Dove



66977  
White



67127  
Vanilla



67130  
Espresso

**SAGA 66969**

Hurricane Lamp | Windlicht  
 Dimensions H 12 cm, Ø 12 cm  
 Materials G3  
 Colour Magnet  
 Features Coloured through, mouth blown glass  
 Durchgefärbtes, mundgeblasenes  
 Glas, Size: M



66969  
Magnet



66970  
Tradewinds



66971  
Mourning Dove



66972  
White



67128  
Vanilla



67131  
Espresso

**SAGA 66964**

Hurricane Lamp | Windlicht  
 Dimensions H 16 cm, Ø 15 cm  
 Materials G3  
 Colour Magnet  
 Features Coloured through, mouth blown glass  
 Durchgefärbtes, mundgeblasenes  
 Glas, Size: L



66964  
Magnet



66965  
Tradewinds



66966  
Mourning Dove



66967  
White



67129  
Vanilla



67132  
Espresso

**VELA 67146**

Candle Holder | Kerzenhalter  
 Dimensions H 4 cm, Ø 9 cm  
 Materials ST2  
 Colour Satellite  
 Features Suitable for Ø 22 mm candle  
 Passend für Ø 22cm Kerze, Size: S



67146 - NEW  
Satellite



67147  
Moonbeam



67148  
Agave Green



67145  
Black

**VELA 67139**

Candle Holder | Kerzenhalter  
 Dimensions H 3 cm, Ø 14,5 cm  
 Materials ST2  
 Colour Satellite  
 Features Suitable for Ø 22 mm candle  
 Passend für Ø 22cm Kerze, Size: M



67139 - NEW  
Satellite



67140  
Moonbeam



67141  
Agave Green



67138  
Black

**VELA CANDLE HOLDERS**

Whether on the dining table, the sideboard or the windowsill – the VELA candle holders are versatile. The timeless design and high-quality workmanship of the stoneware with a matt glaze make VELA a must-have for anyone who values aesthetics and functionality. Combine the different sizes and colours and create individual arrangements.

**VELA KERZENHALTER**

Ob auf dem Esstisch, dem Sideboard oder der Fensterbank – die VELA Kerzenhalter sind vielseitig einsetzbar. Die zeitlose Formgebung und die hochwertige Verarbeitung des Steinguts mit matter Glasur machen VELA zu einem Must-Have für alle, die Wert auf Ästhetik und Funktionalität legen. Kombinieren Sie die verschiedenen Größen und Farben und schaffen Sie individuelle Arrangements.

**DREVA 66986**

Set of 3 Candle Holders | Set 3 Kerzenhalter

Dimensions H 7 cm, B 5 cm, T 5 cm  
 H 14 cm, B 5 cm, T 5 cm  
 H 21 cm, B 5 cm, T 5 cm

Materials H4, M  
 Colour Oak

**DREVA**

The DREVA candle holder set includes a straightforward and timeless design of three different sized candle holders made of oak wood. The ensemble has been designed for long candles and is suitable as a light source on sideboards, as a classic table decoration or wherever you need an elegant eye-catcher. The warm tone of the wood, the polished grooves and the cosy candlelight bring peace and order to your home. This successful combination perfectly combines special design and timeless shapes. The oak wood is FSC®-certified and untreated, so only clean it with a damp cloth and prevent wax from getting on the wood.

**DREVA**

Das DREVA Kerzenhalterset beinhaltet ein geradliniges und zeitloses Design von drei verschiedenen großen Kerzenhaltern aus Eichenholz. Das Ensemble ist für Langkerzen entworfen worden und eignet sich als Lichtspender auf Sideboards, als klassische Tischdekoration oder wo immer Sie einen eleganten Blickfang benötigen. Der warme Ton des Holzes bringt mit den geschliffenen Rillen und dem gemütlichen Kerzenschein Ruhe und Ordnung in Ihr Zuhause. Mit dieser gelungenen Kombination werden besonderes Design und zeitlose Formen perfekt kombiniert. Das Eichenholz ist FSC®-zertifiziert und unbehandelt, reinigen Sie es daher nur mit einem feuchten Tuch und verhindern Sie, dass Wachs auf das Holz gelangt.

**LOHA 64620**

Vase | Vase  
 Dimensions H 20 cm, B 15 cm  
 Materials S1  
 Colour Moonbeam  
 Features Suitable for dried and artificial flowers  
 Für Trocken- und Kunstblumen  
 geeignet, Size: S

NEW



**LOHA 64623**

Vase | Vase  
 Dimensions H 33 cm, B 18 cm  
 Materials S1  
 Colour Moonbeam  
 Features Suitable for dried and artificial flowers  
 Für Trocken- und Kunstblumen  
 geeignet, Size: M

NEW



**LOHA VASES**

The LOHA vases are the perfect container for dried or artificial flowers. Both sizes impress with their unique ring structure. The powder-coated metal gives the vases a matt elegance and provides a harmonious contrast to the vibrant colours of flowers. The delicate rings are reflected both in the outer surface and on the side as a holder, so that they complement each other perfectly.

**LOHA VASES**

Die LOHA Vasen sind das perfekte Gefäß für Trocken- oder Kunstblumen. Beide Größen überzeugen durch ihre einzigartige Ringstruktur. Das pulverbeschichtete Metall verleiht den Vasen eine matte Eleganz und sorgt für einen harmonischen Kontrast zu den lebendigen Farben von Blumen. Die zarten Ringe spiegeln sich sowohl in der äußeren Oberfläche als auch seitlich als Halterung wider, sodass sie sich ideal ergänzen.





**AVO 64667**

Vase | Vase

Dimensions H 9,5 cm, Ø 15 cm

Materials G1

Colour Clear

Features Suitable for sprouting an avocado pit  
Zum Keimen eines Avocadokerns  
geeignet, Size: S

NEW

**AVO 64668**

Vase | Vase

Dimensions H 14,5 cm, Ø 15,5 cm

Materials G1

Colour Clear

Features Suitable for sprouting an avocado pit  
Zum Keimen eines Avocadokerns  
geeignet, Size: M

NEW

**AVO VASE**

Nature you can touch. Bring a piece of nature into your home. Our handmade round glass vase offers your avocado seed a stylish home while it grows into a magnificent plant. The clear glass allows an unobstructed view of the germination process and will be an eye-catcher in any kitchen. Watch new life grow from a small seed and enjoy the beauty of nature.

**AVO VASE**

Natur zum Anfassen. Holen Sie sich ein Stück Natur in Ihre vier Wände. Unsere handgefertigte rundliche Glasvase bietet Ihrem Avocadokern ein stilvolles Zuhause während er zu einer prächtigen Pflanze heranwächst. Das klare Glas ermöglicht einen ungehinderten Blick auf den Keimprozess und wird zum Eyecatcher in jeder Küche. Beobachten Sie, wie aus einem kleinen Kern neues Leben entsteht und genießen Sie die Schönheit der Natur.



**ONDEA 64616**

Bowl | Schale  
Dimensions H 5,5 cm, B 34 cm, T 28,5 cm  
Materials M  
Colour Stainless Steel matt  
Features Food safe  
Lebensmittelecht, Size: S

NEW



**ONDEA 64617**

Bowl | Schale  
Dimensions H 7 cm, B 42 cm, T 35 cm  
Materials M  
Colour Stainless Steel matt  
Features Food safe  
Lebensmittelecht, Size: M

NEW



**ONDEA 64618**

Bowl | Schale  
Dimensions H 5,5 cm, B 34 cm, T 28,5 cm  
Materials P  
Colour Stainless Steel polished  
Features Food safe  
Lebensmittelecht, Size: S

NEW



**ONDEA 64619**

Bowl | Schale  
Dimensions H 7 cm, B 42 cm, T 35 cm  
Materials P  
Colour Stainless Steel polished  
Features Food safe  
Lebensmittelecht, Size: M

NEW



**ONDEA 64479**

Bowl | Schale  
 Dimensions H 5,5 cm, B 34 cm, T 28,5 cm  
 Materials SS4  
 Colour Burned Metal, metallic finish  
 Features Food safe  
 Lebensmittelecht, Size: S

**ONDEA 64480**

Bowl | Schale  
 Dimensions H 7 cm, B 42 cm, T 35 cm  
 Materials SS4  
 Colour Burned Metal, metallic finish  
 Features Food safe  
 Lebensmittelecht, Size: M

**ONDEA 64481**

Bowl | Schale  
 Dimensions H 10,5 cm, B 24,5 cm, T 23,5 cm  
 Materials SS4  
 Colour Burned Metal, metallic finish  
 Features Food safe  
 Lebensmittelecht, Size: S

**ONDEA 64482**

Bowl | Schale  
 Dimensions H 14,5 cm, Ø 30 cm  
 Materials SS4  
 Colour Burned Metal, metallic finish  
 Features Food safe  
 Lebensmittelecht, Size: M

**ONDEA STAINLESS STEEL**

Discover the new facet of our ONDEA bowl. In addition to the tried and tested burned metal, the stainless steel version is now available again, in a choice of matt or highly polished finishes. The impressively simple bowls with their beautifully curved silhouette can be used in a variety of ways - as an elegant decoration, practical fruit bowl or stylish storage place. The high-quality stainless steel, which has been with us since time immemorial, adds a special touch to any room and enhances your interior in a special way.

**ONDEA EDELSTAHL**

Entdecken Sie die neu aufgelegte Facette unserer ONDEA Schale. Neben dem bewährten burned metal wird nun die Edelstahlvariante wieder aufgenommen, wahlweise in matt oder hochglanzpoliert. Die eindrucksvoll schlichten Schalen mit schön geschwungener Silhouette sind in vielfältiger Weise nutzbar - als elegante Dekoration, praktische Fruchtschale oder stilvoller Aufbewahrungsort. Der hochwertige Edelstahl, welcher uns seit jeher begleitet, verleiht jedem Raum einen besonderen Touch und wertet Ihre Einrichtung auf besondere Weise auf.

**MIYABI 67042**

Vase | Vase  
 Dimensions H 10 cm, Ø 23 cm  
 Materials P  
 Colour Polished



**MIYABI 67079**

Vase | Vase  
 Dimensions H 10 cm, Ø 23 cm  
 Materials SS3  
 Colour Burned Metal, metallic finish



**MIYABI 66981**

Vase | Vase  
 Dimensions H 21 cm, Ø 17cm  
 Materials P  
 Colour Polished



**MIYABI 66982**

Vase | Vase  
 Dimensions H 21 cm, Ø 17cm  
 Materials SS3  
 Colour Burned Metal, metallic finish



**BACK TO THE ROOTS - STAINLESS STEEL**

Stainless steel has always been a popular material that can be used in a variety of ways. The shiny surface not only exudes a certain cleanliness, but its chemical properties are also particularly hygienic and robust. Therefore, this material is often used in kitchens or bathrooms. Stainless steel is also reconquering the living area for itself.

But not only stainless steel in its pure form, but also in Burned Metal suits any living area. The very dark brown captivates with its different nuances and looks either golden or shimmering black, depending on the light and the shape of the day. Which makes especially decorative items a very special eye-catcher.

**BACK TO THE ROOTS - EDELSTAHL**

Edelstahl ist schon lange ein beliebtes Material, das vielseitig einsetzbar ist. Die glänzende Oberfläche strahlt nicht nur eine gewisse Sauberkeit aus, sondern ist auch in seinen chemischen Eigenschaften besonders hygienisch und robust. Daher wird dieses Material gerne in Küchen oder Badezimmern eingesetzt. Edelstahl erobert allerdings auch den Wohnbereich für sich.

Aber nicht nur Edelstahl in seiner puren Form, sondern auch in Burned Metal passt sich jedem Wohnbereich an. Das sehr dunkle Braun besticht durch seine verschiedenen Nuancen und wirkt je nach Licht und Tagesform entweder golden oder schwarz schimmernd. Was gerade dekorative Artikel zu einem ganz besonderen Hingucker macht.

**MIYABI 66625**

Vase | Vase  
 Dimensions H 10 cm, Ø 23 cm  
 Materials ST2  
 Colour Moonbeam  
 Features with Flower Divider mit Steckgitter



66625  
Moonbeam



66626  
Nomad



66627  
Black



66628  
Agave Green



66629  
Terracotta

**MIYABI 66620**

Vase | Vase  
 Dimensions H 21 cm, Ø 17 cm  
 Materials ST2  
 Colour Moonbeam



66620  
Moonbeam



66621  
Nomad



66622  
Black



66623  
Agave Green



66624  
Terracotta

**A TASTE OF JAPAN WITH KAZUSHIGE MIYAKE**

The art of ikebana – the gentle and mindful arranging of flowers in sculptural bouquets – is an integral part of Japanese culture, and is therefore the obvious source of inspiration for the MIYABI vase, designed by Kazushige Miyake.

The vase is offered in two shapes, originating from the same visual concept – a lower version with an interlocking grid inside, which allows for the creation of artistic arrangements to suit a variety of tastes and occasions, and a taller version with a slightly simpler construction, intended for displaying flowers in a set bouquet or even a single, specially grown branch.

Replacement grid 88325 in black available separately.

**EINE KOSTPROBE JAPANS MIT KAZUSHIGE MIYAKE**

Die Kunst des Ikebana - das sanfte und achtsame Arrangieren von Blumen in skulpturalen Sträußen - ist ein integraler Bestandteil der japanischen Kultur und daher die offensichtliche Inspirationsquelle für die Vase MIYABI, entworfen von Kazushige Miyake.

Die Vase wird in zwei Formen angeboten, die auf demselben visuellen Konzept beruhen – eine niedrigere Version mit einem ineinander verschiebbaren Steckgitter im Inneren, die die Gestaltung kunstvoller Arrangements für verschiedene Geschmäcker und Anlässe ermöglicht, und eine höhere Version mit einer etwas einfacheren Konstruktion, die für die Präsentation eines Straußes oder auch eines einzelnen, besonders gewachsenen Astes geeignet ist.

Ersatzgitter 88325 in schwarz separat erhältlich.



**KAGETSU 67087**

Vase | Vase  
 Dimensions H 12,5 cm, B 12,5 cm, T 3,5 cm  
 Materials ST2  
 Colour Moonbeam  
 Features Size: S

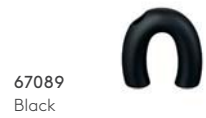

**KAGETSU 67090**

Vase | Vase  
 Dimensions H 18 cm, B 18 cm, T 5,5 cm  
 Materials ST2  
 Colour Moonbeam  
 Features Size: M



**KAGETSU**

Experience the timeless elegance of our ceramic vase, created by designer Kazushige Miyake. The curved arch shape gives the vase a graceful aesthetic, perfect for small bouquets or individual flowers. Add a harmonious and stylish touch to your interior design with this artistic masterpiece by Miyake.

**KAGETSU**

Erleben Sie die zeitlose Eleganz unserer Keramikvase, gestaltet vom Designer Kazushige Miyake. Die geschwungene Bogenform verleiht der Vase eine anmutige Ästhetik, perfekt geeignet für kleine Blumensträuße oder einzelne Blumen. Bringen Sie mit diesem kunstvollen Meisterwerk von Miyake eine harmonische und stilvolle Note in Ihre Raumgestaltung.

**NONA 66223**

Set 3 Vases | Set 3 Vasen  
 Dimensions H 9 cm, H 7 cm, H 6,5 cm  
 Materials ST1  
 Colour 3 x Pewter



66223  
3 x Pewter



66224  
3 x Micro Chip



65973  
1 x Pewter, 1 x Micro Chip, 1 x Bark



66514  
3 x White

**NONA 65974**

Herb Pot | Kräutertopf  
 Dimensions H 12,5 cm, Ø 15 cm  
 Materials ST1  
 Colour Pewter



65974  
Pewter



65975  
Micro Chip



65976  
Bark



66516  
White

**NONA 65970**

Vase | Vase  
 Dimensions H 17 cm, Ø 15 cm  
 Materials ST1  
 Colour Pewter



65970  
Pewter



65971  
Micro Chip



65972  
Bark

**NONA 66166**

Vase | Vase  
 Dimensions H 14 cm, B 15,5 cm, T 9 cm  
 Materials ST1  
 Colour White



**CEOLA 66242**

Vase | Vase  
 Dimensions 18 cm, Ø 8 cm  
 Materials ST2  
 Colour Satellite



66242  
 Satellite



66167  
 White



**CEOLA 66243**

Vase | Vase  
 Dimensions 25 cm, Ø 13 cm  
 Materials ST2  
 Colour Satellite



66243  
 Satellite



66168  
 White



**CEOLA 66244**

Vase | Vase  
 Dimensions 18,5 cm, Ø 13,5 cm  
 Materials ST2  
 Colour Satellite



66244  
 Satellite



66169  
 White



**CEOLA 66245**

Vase | Vase  
 Dimensions 13 cm, Ø 8 cm  
 Materials ST2  
 Colour Satellite



66245  
 Satellite



66170  
 White



**CEOLA 66246**

Vase | Vase  
 Dimensions 21 cm, Ø 11 cm  
 Materials ST2  
 Colour Satellite



66246  
 Satellite



66171  
 White





**COLORA 66206**

Vase | Vase  
 Dimensions H 15 cm, Ø 10,5 cm  
 Materials ST2  
 Colour Steel Gray  
 Features Size: S



66206  
Steel Gray



66207  
Mourning Dove



65902  
Peat



65906  
Moonbeam



65905  
Agave Green

**COLORA 66208**

Vase | Vase  
 Dimensions H 20 cm, Ø 14 cm  
 Materials ST2  
 Colour Steel Gray  
 Features Size: L



66208  
Steel Gray



66209  
Mourning Dove



65701  
Peat



65705  
Moonbeam



65704  
Agave Green

**CEOLA 66928**

# Floor Vase | Bodenvase  
 Dimensions H 63 cm, Ø 31,5 cm  
 Materials ST2  
 Colour Black

**CEOLA - FLOOR VASE WITH REACTIVE GLAZE**

The CEOLA floor vase designed by Frederike Martens for blomus shows typical traces of handmade stoneware. The grooves, inclusions and unevenness of both the surface and the colour are not to be seen as defects, but as part of this refined manufacturing process. The semi-matte reactive glaze has very traditional Japanese roots and develops differently on each item. During firing, it reacts to the slightest changes in oxygen in the kiln atmosphere. This is how the vivid surface is created.

**CEOLA - BODENVASE MIT REAKTIVER GLASUR**

Die CEOLA Bodenvase designt von Frederike Martens für blomus weist typische Spuren von handgemachtem Steingut auf. Die Rillen, Einschlüsse und Unebenheiten sowohl der Oberfläche als auch der Farbe sind nicht als Makel zu sehen, sondern als Teil dieses raffinierten Herstellungsverfahrens. Die halbmatte reaktive Glasur hat sehr traditionelle japanische Wurzeln und entwickelt sich bei jedem Artikel anders. Während des Brandes reagiert sie auf die geringsten Veränderungen des Sauerstoffs in der Ofenatmosphäre. Dabei entsteht die lebhaftere Oberfläche.

# Pallet delivery only. Nur Palettenversand.

**DROP 65963**

Vase | Vase  
 Dimensions H 16,5 cm, Ø 12,5 cm  
 Materials G3  
 Colour Smoke



**DROP 65965**

Vase | Vase  
 Dimensions H 24 cm, Ø 19 cm  
 Materials G3  
 Colour Smoke



**DROP -**

**DESIGN BY JUSTYNA POPLAWSKA**

blomus glass products are not machine made but manufactured by experienced glassblowers. Tolerances in dimensions and the typical blisters in the glass make every object a unique product.

**DROP -**

**DESIGN VON JUSTYNA POPLAWSKA**

Die blomus Glasprodukte werden von erfahrenen Glasbläsern in Handarbeit gefertigt und nicht maschinell hergestellt. So machen die kleinen Maßtoleranzen in der Form und die für einen Glaskörper typischen Bläschen das Glasobjekt zu einem Unikat.

**MOON 65445**

# Decoration Bowl | Dekoschale  
 Dimensions H 7 cm, Ø 40 cm  
 Materials ST3  
 Features For indoor use only  
 Nur für Innenräume geeignet



**MOON 65446**

# Decoration Bowl | Dekoschale  
 Dimensions H 8,5 cm, Ø 50 cm  
 Materials ST3  
 Features For indoor use only  
 Nur für Innenräume geeignet



# Pallet delivery only. Nur Palettenversand.

**ABENTO 66662**

Marble Tray | Marmor Tablett  
 Dimensions H 7,5 cm, B 30 cm, T 18 cm  
 Materials ST11  
 Colour Nimbus Cloud  
 Features Terrazzo marble, with silicone feet to protect surfaces  
 Terrazzo Marmor, mit Silikonfüßen zum Schutz der Oberflächen



66662  
Nimbus Cloud



66663  
Sharkskin

**ABENTO MARBLE**

The ABENTO tray made of high-quality marble by designer AD Miller. The proportions have been adapted to the stone material without changing the slim design, so that this tray fits perfectly into an elegant decoration and still remains an eye-catcher.

Care instructions: Please wipe the tray with a damp cloth. Do not soak it and please avoid contact with greasy food and acidic cleaning agents.

**ABENTO MARMOR**

Das ABENTO Tablett aus hochwertigem Marmor vom Designer AD Miller. Die Proportionen wurden an das steinerne Material angepasst ohne das schlanke Design zu verändern, sodass sich dieses Tablett hervorragend in eine elegante Dekoration einfügt und trotzdem ein Hingucker bleibt.

Pflegehinweis: Bitte wischen Sie das Tablett mit einem feuchten Tuch ab. Weichen Sie es nicht ein und bitte vermeiden Sie Kontakt mit fettigen Lebensmitteln sowie sauren Reinigungsmitteln.

**VEN 66248**

Hurricane Lamp | Windlicht  
 Dimensions H 12 cm, Ø 9,5 cm  
 Materials G3  
 Colour Smoke  
 Features Coloured through mouth blown glass | Durchgefärbtes, mundgeblasenes Glas - Size: S

66248  
Smoke



66251  
Coffee

**VEN 66249**

Hurricane Lamp | Windlicht  
 Dimensions H 15,5 cm, Ø 14 cm  
 Materials G3  
 Colour Smoke  
 Features Coloured through mouth blown glass | Durchgefärbtes, mundgeblasenes Glas - Size: M

66249  
Smoke



66252  
Coffee

**VEN HURRICANE LAMP**

This mouthblown, coloured-through glass object is not machine made but manufactured by experienced glassblowers. Tolerances in dimensions and the typical blisters in the glass make every object a unique product.

**VEN WINDLICHT**

Dieses mundgeblasene, durchgefärbte Glasobjekt wird von erfahrenen Glasbläsern in Handarbeit gefertigt und nicht maschinell hergestellt. So machen die kleinen Maßtoleranzen in der Form und die für einen Glaskörper typischen Bläschen das Glasobjekt zu einem Unikat.

**VEN 66250**

Hurricane Lamp | Windlicht  
 Dimensions H 20 cm, Ø 17,5 cm  
 Materials G3  
 Colour Smoke  
 Features Coloured through mouth blown glass | Durchgefärbtes, mundgeblasenes Glas - Size: L

66250  
Smoke



66253  
Coffee



**LYVA 62228**

Lantern | Laterne  
 Dimensions H 17 cm, Ø 25 cm  
 Materials S1,G1  
 Colour Black  
 Features Glass included  
 Inklusive Glas, Size S

NEW



62228  
Black



62229  
White



62230  
Mourning Dove



62231  
Steel Gray



68027  
Nomad



**LYVA 62232**

Lantern | Laterne  
 Dimensions H 26,5 cm, Ø 31 cm  
 Materials S1,G1  
 Colour Black  
 Features Glass included  
 Inklusive Glas, Size M

NEW



62232  
Black



62233  
White



62234  
Mourning Dove



62235  
Steel Gray



68028  
Nomad



**LYVA 62236**

Lantern | Laterne  
 Dimensions H 45 cm, Ø 34 cm  
 Materials S1,G1  
 Colour Black  
 Features Glass included  
 Inklusive Glas, Size L

NEW



62236  
Black



62237  
White



62238  
Mourning Dove



62239  
Steel Gray



68029  
Nomad





#### LYVA – DESIGN BY NINA THÖMING

Under the name LYVA, blomus presents a new series of indoor lanterns designed by Nina Thöming. The LYVA design, with its slender, filigree metal struts, is a new interpretation of the proven design of the LITO lanterns. LYVA has a different shape and comes with a glass cylinder. The name is derived from the Finnish term 'Lydhyn valo', which means 'lantern light'. The perfect description for the new series: the metal struts ensure that the flickering light creates beautiful lighting effects. This creates an inviting and cosy atmosphere in your rooms.

#### LYVA – DESIGN VON NINA THÖMING

Unter dem Namen LYVA präsentiert blomus eine neue Serie von Indoorlaternen, entworfen von Nina Thöming. Das LYVA-Design, mit den schmalen, filigranen Metallstreben, ist eine neue Interpretation des bewährten Designs der LITO Laternen. LYVA hat eine andere Form und wird inklusive Glaszylinder geliefert. Der Name leitet sich vom finnischen Begriff „Lydhyn valo“ ab, was „Laternenlicht“ bedeutet. Die perfekte Beschreibung für die neue Serie: Die Metallstreben sorgen dafür, dass das flackernde Licht wunderschöne Lichteffekte verschafft. So entsteht eine einladende und gemütliche Atmosphäre in Ihren Räumen.

**LITO LANTERN**

Beautiful appearance: the LITO lantern not only creates wonderful lighting effects, but also a cosy atmosphere. The narrow, powder-coated steel struts convey a stylish lightness, combined with a rustic touch.

**LITO LATERNE**

Schöner Schein: Die Laterne LITO versprüht nicht nur wunderschöne Lichteffekte, sondern auch eine stimmungsvolle Atmosphäre. Die schmalen pulverbeschichteten Stahlstreben vermitteln eine stilvolle Leichtigkeit, gepaart mit einem rustikalen Touch.



The QR code leads you to the LITO page.  
Der QR-Code führt Sie zur LITO Seite.

**LITO 66211**

Lantern | Laterne  
 Dimensions H 10 cm, Ø 13,5 cm  
 Materials S1  
 Colour Nomad  
 Features For indoor use only  
 Nur für Innenräume geeignet.  
 Size: XS



- |                |  |                        |  |  |  |
|----------------|--|------------------------|--|--|--|
| 66211<br>Nomad |  | 66212<br>Mourning Dove |  | 66213<br>Steel Gray                    |  |
| 66210<br>Black |  | 66214<br>White         |  | 66715<br>Burned Metal, metallic finish |  |

**LITO 66145**

Lantern | Laterne  
 Dimensions H 17 cm, B 20,5 cm, T 20,5 cm  
 Materials S1  
 Colour Nomad  
 Features For indoor use only  
 Nur für Innenräume geeignet  
 Size: S



66145  
Nomad



66146  
Mourning Dove



66147  
Steel Gray



65931  
Black



66203  
White



66706  
Burned Metal, metallic finish



**LITO 66148**

Lantern | Laterne  
 Dimensions H 27 cm, B 27,5 cm, T 27,5 cm  
 Materials S1  
 Colour Nomad  
 Features For indoor use only  
 Nur für Innenräume geeignet  
 Size: M



66148  
Nomad



66149  
Mourning Dove



66150  
Steel Gray



65932  
Black



66204  
White



66716  
Burned Metal, metallic finish



**LITO 66151**

Lantern | Laterne  
 Dimensions H 45 cm, B 33 cm, T 33 cm  
 Materials S1  
 Colour Nomad  
 Features For indoor use only  
 Nur für Innenräume geeignet  
 Size: L



66151  
Nomad



66152  
Mourning Dove



66153  
Steel Gray



65933  
Black



66205  
White



66708  
Burned Metal, metallic finish



**NOCA 67040**

Remote Control | Fernbedienung  
 Dimensions H 0,5 cm, B 4 cm, T 8,5 cm  
 Materials K3  
 Features Requires 1 x CR 2025 Lithium Ion battery  
 Benötigt 1 x CR 2025 Lithium Knopfzelle



**NOCA REMOTE CONTROL**

Enjoy comfortable additional functions with the remote control. For example, you can choose between a 2, 4, 6 and 8 hour timer that automatically switches off your candles and activates them again at the desired time. You can also set whether the light should be permanently illuminated or flicker slightly, which is typical for a candle. Furthermore, you can adjust the brightness. It is not necessary to set up the remote control, so you can use it for all models. A CR 2025 lithium button cell is necessary for the remote control.

**NOCA FERNBEDIENUNG**

Mit der Fernbedienung genießen Sie komfortable Zusatzfunktionen. So können Sie beispielsweise zwischen einem 2, 4, 6 und 8 Stunden Timer wählen, der Ihre Kerzen automatisch abschaltet und zur gewünschten Zeit auch wieder einschaltet. Außerdem können Sie einstellen, ob das Licht dauerhaft brennen, oder typisch für eine Kerze leicht flackern soll. Darüber hinaus können Sie die Helligkeit einstellen. Ein Einrichten der Fernbedienung ist nicht notwendig, sodass Sie diese für alle Modelle verwenden können. Die Fernbedienung benötigt eine CR 2025 Lithium Knopfzelle.

**NOCA 67028**

LED Candle | LED Kerze  
 Dimensions H 10 cm, Ø 7 cm  
 Materials K3  
 Colour White  
 Features Requires 2 AA batteries  
 Benötigt 2 AA Batterien,  
 Size: S

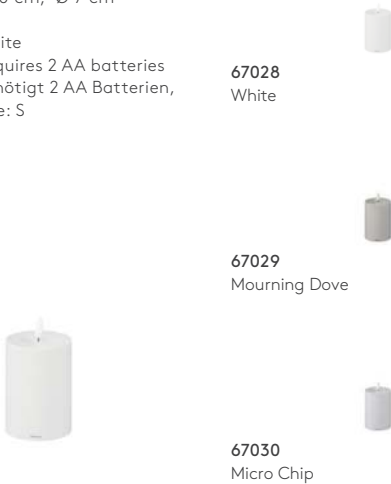

**NOCA 67031**

LED Candle | LED Kerze  
 Dimensions H 12,5 cm, Ø 7 cm  
 Materials K3  
 Colour White  
 Features Requires 2 AA batteries  
 Benötigt 2 AA Batterien,  
 Size: M

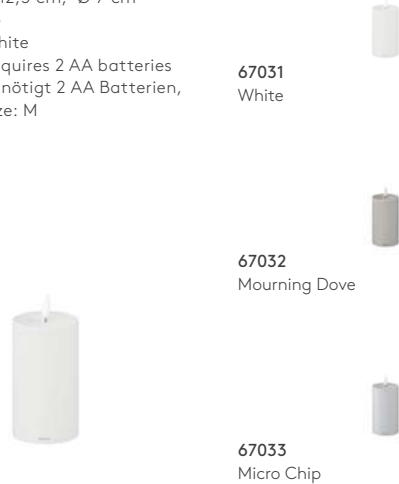

**NOCA 67034**

LED Candle | LED Kerze  
 Dimensions H 15 cm, Ø 7 cm  
 Materials K3  
 Colour White  
 Features Requires 2 AA batteries  
 Benötigt 2 AA Batterien,  
 Size: L



**NOCA 67037**

LED Candle | LED Kerze  
 Dimensions H 25 cm, Ø 10 cm  
 Materials K3  
 Colour White  
 Features Requires 3 AA batteries  
 Benötigt 3 AA Batterien,  
 Size: XL

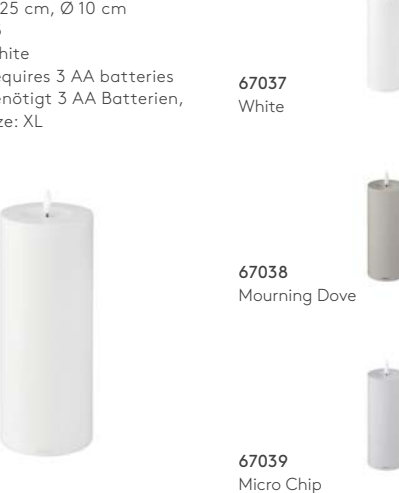





### NOCA CANDLES

Candlelight brings cosiness, relaxation and comforting moments into your home. Now you can enjoy this atmosphere also in your garden with the NOCA candles. The candles are suitable for outdoor use and you can set the candles individually with the timer function of the remote control. Arrange the candles in different sizes and after inserting the batteries enjoy the light of the ensemble.

### NOCA KERZEN

Kerzenschein bringt Gemütlichkeit, Entspannung und wohlige Momente in Ihre vier Wände. Diese Stimmung können Sie mit den NOCA Kerzen nun auch in Ihrem Garten genießen. Die Kerzen sind outdoorgeeignet und mit der Fernbedienung können Sie die Kerzen mit dem Timer individuell einstellen. Stellen Sie sich die Kerzen in verschiedenen Größen zusammen und genießen Sie das Licht des Ensembles nach Einsetzen der Batterien.



**OKU 64529**

Tray | Serviertablett  
 Dimensions H 2 cm, B 25 cm, T 12,5 cm  
 Materials H4  
 Colour Oak  
 Features Size: S



**OKU 64530**

Tray | Serviertablett  
 Dimensions H 2 cm, B 27,5 cm, T 20 cm  
 Materials H4  
 Colour Oak  
 Features Size: M



**OKU 64531**

Tray | Serviertablett  
 Dimensions H 2 cm, B 40 cm, T 30 cm  
 Materials H4  
 Colour Oak  
 Features Size: L



**OKU 65487**

Tray | Serviertablett  
 Dimensions H 2 cm, Ø 25 cm  
 Materials H4  
 Colour Oak  
 Features Size: S



**OKU TRAY**

Make serving a meal a highlight and let your creativity flow when it comes to table decoration. The versatile OKU product line is not only perfect for setting the scene for your dishes, you can also use it as a decorative accessory on your sideboard, for example. The trays are available in different shapes, sizes as well as colours. Thanks to the timeless design they fit ideally into your living spaces and meet all your requirements. The trays are made of FSC®-certified oak and can be cleaned with a damp cloth.

**OKU SERVIERTABLETT**

Machen Sie Servieren zum Highlight und lassen Sie Ihrer Kreativität in Sachen Tischdekoration freien Lauf. Die vielseitige Serie OKU eignet sich nicht nur hervorragend um Ihre Speisen perfekt in Szene zu setzen, Sie können diese auch als dekoratives Accessoire beispielsweise auf Ihrem Sideboard verwenden. Die Tablett sind sowohl in verschiedenen Formen, Größen als auch Farben erhältlich, sodass Sie sich dank des zeitlosen Designs ideal in Ihre Wohnräume einfügen und jedem Ihrer Ansprüche gerecht werden. Die Tablett bestehen aus FSC®-zertifizierter Eiche und können mit einem feuchten Tuch gereinigt werden.

**OKU 64548**

Tray | Serviertablett  
 Dimensions H 2 cm, Ø 34 cm  
 Materials H4  
 Colour Oak  
 Features Size: M



**ASHI 66158**

Fireplace Tool Set 5 pcs, wall mounted |  
Kamingarnitur 5-tlg. Wandmontiert  
Dimensions H 86 cm, B 20 cm, T 19 cm  
Materials S1, H4, H8, G3  
Colour Black  
Features Wall holder, Tempered Glass, Tong,  
Poker, Shovel, Bristle  
Wandhalterung, Sicherheitsglas,  
Zange, Haken, Schaufel, Besen



**ASHI 66160**

Fireplace Tool Set 3 pcs, wall mounted |  
Kamingarnitur 3-tlg. Wandmontiert  
Dimensions H 86 cm, B 20 cm, T 11 cm  
Materials S1, H4, G3  
Colour Black  
Features Wall holder, Tempered Glass,  
Tong, Poker  
Wandhalterung, Sicherheitsglas,  
Zange, Haken



**ASHI – DESIGN BY KASCHKASCH**

A series name could not be more fitting: The term ASHI comes from the Japanese and means reed. The beautifully shaped fireplace set was designed by the design duo kaschkasch and is reminiscent of gently swaying reeds.

The oak wood handles contain a magnet that holds the fire irons securely on the coated stand. The ASHI assortment offers different variants for a comfortably warm fireplace atmosphere.

**ASHI – DESIGN VON KASCHKASCH**

Passender könnte ein Serienname nicht sein: Der Begriff ASHI stammt aus dem Japanischen und bedeutet übersetzt Schilf. Die formschöne Kamingarnitur wurde vom Designduo kaschkasch entworfen und erinnert an sanft wiegende Schilfrohre.

In den Eichenholzgriffen befindet sich ein Magnet, der das Besteck am beschichteten Ständer sicher hält. Das ASHI-Sortiment bietet verschiedene Varianten für eine wohlig warme Kamin-Atmosphäre.



reddot winner 2021

**ASHI 66159**

Fireplace Tool Set 5 pcs, wall mounted |  
Kamingarnitur 5-tlg. Wandmontiert  
Dimensions H 86 cm, B 20 cm, T 19 cm  
Materials S1, H4, H8, G3  
Colour Brown  
Features Wall holder, Tempered  
Glass, Tong, Poker, Shovel, Bristle  
Wandhalterung, Sicherheitsglas,  
Zange, Haken, Schaufel, Besen



**ASHI 66161**

Fireplace Tool Set 3 pcs, wall mounted |  
Kamingarnitur 3-tlg. Wandmontiert  
Dimensions H 86 cm, B 20 cm, T 11 cm  
Materials S1, H4, G3  
Colour Brown  
Features Wall holder, Tempered Glass,  
Tong, Poker  
Wandhalterung, Sicherheitsglas,  
Zange, Haken



**ASHI 66154**

5 pcs Fireplace Tool Set | Kaminbesteck Set 5 tlg.  
 Dimensions H 75,5 cm, Ø 22 cm  
 Materials S1, H4, H8  
 Colour Black  
 Features T-Stand, Tong, Poker, Shovel, Bristle  
 T-Ständer, Zange, Haken, Schaufel, Besen



**ASHI 66155**

5 pcs Fireplace Tool Set | Kaminbesteck Set 5 tlg.  
 Dimensions H 75,5 cm, Ø 22 cm  
 Materials S1, H4, H8  
 Colour Brown  
 Features T-Stand, Tong, Poker, Shovel, Bristle  
 T-Ständer, Zange, Haken, Schaufel, Besen



**ASHI 66156**

3 pcs Fireplace Tool Set | Kaminbesteck Set 3 tlg.  
 Dimensions H 75,5 cm, Ø 22 cm  
 Materials S1, H4  
 Colour Black  
 Features T-Stand, Tong, Poker  
 T-Ständer, Zange, Haken



**ASHI 66157**

3 pcs Fireplace Tool Set | Kaminbesteck Set 3 tlg.  
 Dimensions H 75,5 cm, Ø 22 cm  
 Materials S1, H4  
 Colour Brown  
 Features T-Stand, Tong, Poker  
 T-Ständer, Zange, Haken



**ASHI 67077**

Firewood Basket | Feuerholz Korb  
Dimensions H 42 cm, Ø 45 cm  
Materials S1, H4  
Colour Black



**ASHI 67078**

Firewood Basket | Feuerholz Korb  
Dimensions H 42 cm, Ø 45 cm  
Materials S1, H4  
Colour Brown



**ASHI 66164**

Firewood Basket | Feuerholz Korb  
Dimensions H 45 cm, Ø 35 cm  
Materials S1, H4  
Colour Black



**ASHI 66165**

Firewood Basket | Feuerholz Korb  
Dimensions H 45 cm, Ø 35 cm  
Materials S1, H4  
Colour Brown



**PONTO 65800**

Set of 4 Wall Hooks | Set 4 Wandhaken  
 Dimensions T 4,5 cm, Ø 8,5 cm, T 4,5 cm, Ø 5 cm  
 Materials ST3  
 Colour Gunmetal



65800  
Gunmetal



65801  
Rose Dust, Elephant Skin,  
Winetasting, Gunmetal



65798  
Lily White



66961  
Moonbeam, Cedar Wood,  
Nomad, Espresso



66962  
Warm Gray, Tradewinds,  
Micro Chip, Moonbeam



**KENA 66016**

Plant Stand | Pflanzgefäß mit Gestell  
 Dimensions H 55 cm, Ø 22 cm  
 Materials S1  
 Colour Nomad  
 Features Only indoor use | Nur für  
Innenräume geeignet



66016  
Nomad



66017  
Mourning Dove



66018  
Steel Gray



**KENA 66019**

Plant Stand | Pflanzgefäß mit Gestell  
 Dimensions H 80,5 cm, Ø 29 cm  
 Materials S1  
 Colour Nomad  
 Features Only indoor use | Nur für  
Innenräume geeignet



66019  
Nomad



66020  
Mourning Dove



66021  
Steel Gray



**SUKO 67105**

Shoehorn | Schuhanzieher  
 Dimensions H 50 cm, B 4 cm, T 1,5 cm  
 Wall hook Ø 2 cm, T 5 cm  
 Materials S1  
 Colour Magnet  
 Features Including wall hook  
Mit Wandhaken



**SUKO**

Made from high-quality, powder-coated steel, the SUKO shoehorn, designed by David Meier, makes putting on your shoes a pleasant experience. Its simple V-shaped design ensures optimum grip in the handle area. In the foot area, the gently tapering V-shape allows you to slide into your shoes effortlessly. The natural leather strap and the matching wall hook, in same design, give the SUKO shoehorn an artistic touch after use on the wall.

**SUKO**

Hergestellt aus hochwertigem, pulverbeschichtetem Stahl, erleichtert der SUKO Schuhlöffel, design von David Meier, das Anziehen Ihrer Schuhe auf angenehme Weise. Sein schlichtes V-förmiges Design sorgt im Griffbereich für optimalen Halt. Im Fußbereich ermöglicht die sanft auslaufende V-Form ein müheloses Hineingleiten in die Schuhe. Das natürliche Lederband und der dazu passende Wandhaken, im gleichen Design gestaltet, verleihen dem SUKO Schuhlöffel nach dem Gebrauch an der Wand einen kunstvollen Touch.



**ENTRA 66709**

Wall-mounted Door Stop | Wandtürstopper

Dimensions H 4 cm, Ø 2,5 cm

Materials SS4, K3

Colour Brass, metallic finish

Features Only indoor use | Nur für Innenräume geeignet

**66709**  
Brass, metallic finish



**66711**  
Burned metal, metallic finish



**66713**  
Anthracite



**ENTRA 66710**

Wall-mounted Door Stop | Wandtürstopper

Dimensions H 8 cm, Ø 2,5 cm

Materials SS4, K3

Colour Brass, metallic finish

Features Only indoor use | Nur für Innenräume geeignet

**66710**  
Brass, metallic finish



**66712**  
Burned metal, metallic finish



**66714**  
Anthracite



**STOP 66917**

Door Stop, 1 kg | Türstopper, 1 kg

Dimensions H 4,5 cm, Ø 9 cm

Materials SS4, K4

Colour Brass, metallic finish

Features Only indoor use | Nur für Innenräume geeignet

**66917**  
Brass, metallic finish



**66918**  
Burned metal, metallic finish



**66919**  
Anthracite



**STOP 66920**

Door Stop, 2 kg | Türstopper, 2 kg

Dimensions H 7 cm, Ø 9 cm

Materials SS4, K4

Colour Brass, metallic finish

Features Only indoor use | Nur für Innenräume geeignet

**66920**  
Brass, metallic finish



**66921**  
Burned metal, metallic finish



**66922**  
Anthracite



**STOP 68307**

Door Stop, 1 kg | Türstopper 1 kg

Dimensions H 4,5 cm, Ø 9 cm

Materials M, K4



**STOP 68306**

Door Stop, 2 kg | Türstopper 2 kg

Dimensions H 7 cm, Ø 9 cm

Materials M, K4





**ENTRA 65353**

Wall-mounted Door Stop | Wandtürstopper  
 Dimensions H 4 cm, Ø 2,5 cm  
 Materials M, K3



**ENTRA 65354**

Wall-mounted Door Stop | Wandtürstopper  
 Dimensions H 8 cm, Ø 2,5 cm  
 Materials M, K3



**WEDO 68308**

Door Wedge | Türkeil  
 Dimensions H 5 cm, B 12 cm  
 Materials M, K1



**MENOTO 65411**

Set of 3 Overdoor Hooks | Set 3 Türhaken  
 Dimensions H 12 cm, B 5 cm, T 4 cm  
 Materials M



**MENOTO 65412**

Set of 3 Overdoor Hooks | Set 3 Türhaken  
 Dimensions H 12 cm, B 5 cm, T 4 cm  
 Materials P



**LANCA 63262**

Flip Hook | Klapphaken  
 Dimensions H 25,5 cm, B 2 cm, T 22 cm  
 Materials M, K3



**CRONO 65436**

Radio Controlled Clock | Funkuhr  
 Dimensions T 4,5 cm, Ø 30,5 cm  
 Materials M, K3  
 Colour White  
 Features Incl. Battery  
 Inkl. Batterie

**65436**  
White



**65437**  
Black



**CRONO 65894**

Radio Controlled Clock | Funkuhr  
 Dimensions T 4,5 cm, Ø 24 cm  
 Materials M, K3  
 Colour White  
 Features Incl. Battery  
 Inkl. Batterie

**65894**  
White



**65895**  
Black



**RIM 66932**

Wall Mirror | Wandspiegel  
 Dimensions T 3 cm, Ø 50 cm  
 Materials S1, G1  
 Colour Black  
 Features Mirror Clear - Rim Black,  
 Spiegel Klar - Rand Black,  
 Size: M

**66932**  
Black

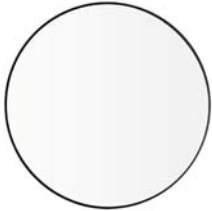
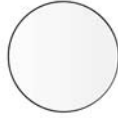

**66934**  
White



**RIM 66933**

Wall Mirror | Wandspiegel  
 Dimensions T 3 cm, Ø 80 cm  
 Materials S1, G2  
 Colour Black  
 Features Mirror Clear - Rim Black,  
 Spiegel Klar - Rand Black,  
 Size: L

**66933**  
Black

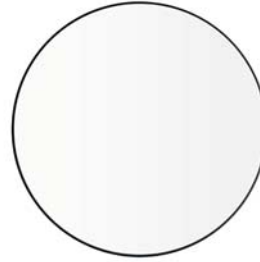

**66935**  
White



**MIRO 67095**

# Wall Mirror | Wandspiegel  
 Dimensions Ø 110 cm, T 2 cm  
 Materials H4, G1, A  
 Colour Oak  
 Features Including hanging strip and mounting material  
 Inklusive Aufhängeleiste und Montagmaterial



**MIRO 67096**

# Wall Mirror | Wandspiegel  
 Dimensions Ø 110 cm, T 2 cm  
 Materials H1, G1, A  
 Colour Black  
 Features Including hanging strip and mounting material  
 Inklusive Aufhängeleiste und Montagmaterial



**MIRO 66959**

# Wall mirror | Wandspiegel  
 Dimensions H 170 cm, B 60 cm, T 2 cm  
 Materials H4, G1  
 Colour Oak  
 Features Including hanging strip and mounting material  
 Inklusive Aufhängeleiste und Montagematerial

**MIRO 66960**

# Wall mirror | Wandspiegel  
 Dimensions H 170 cm, B 60 cm, T 2 cm  
 Materials H1, G1  
 Colour Black  
 Features Including hanging strip and mounting material  
 Inklusive Aufhängeleiste und Montagematerial

**MIRO**

Discreet and yet special – MIRO wall mirrors are not only a practical living accessory for your rooms, but also lend them timeless elegance. MIRO harmoniously blends into any room and gives it depth. The mirror glass is surrounded by a wooden frame made of FSC®-certified wood. MIRO mirrors are available in different versions: round and rectangular. You can also choose between the look in natural oak wood or black ash wood. An aluminium mounting strip with plugs and screws is included to mount the mirror directly on the wall.

**MIRO**

Dezent und doch besonders – die MIRO Wandspiegel sind nicht nur ein praktisches Wohnaccessoire für Ihre Räume, sondern verleihen ihnen auch zeitlose Eleganz. MIRO fügt sich harmonisch in jeden Raum ein und schenkt ihnen Tiefe. Das Spiegelglas wird von einem Holzrahmen aus FSC®-zertifiziertem Holz umrandet. Die MIRO Spiegel sind in verschiedenen Ausführungen erhältlich: In rund und in rechteckig. Zudem können Sie sich zwischen dem Look in natürlichem Eichenholz oder in schwarzem Eschenholz entscheiden. Um den Spiegel direkt an die Wand montieren zu können, ist im Lieferumfang eine Aluminium-Befestigungsleiste mit Dübeln und Schrauben enthalten.

**MEDA 31056**

Metal-Fluid, V 100 ml

Highly effective metal fluid MEDA for care, protection and cleaning of matt and polished metal surfaces indoors, such as stainless steel, aluminum, chrome as well as ceramics, wood, glass and plastics. NSF registered.

Hochwirksames Metal-Fluid MEDA für Pflege, Schutz und Reinigung von matten und polierten Metalloberflächen im Innenbereich, wie Edelstahl, Aluminium, Chrom sowie Keramik, Holz, Glas und Kunststoffe. NSF-registriert.



**REDO 67058**

Set of 2 Storage Boxes | Set 2 Aufbewahrungsboxen  
 Dimensions H 12 cm, B 23,5 cm, T 23,5 cm  
 Materials H5  
 Features 100% recycled paper pulp  
 100 % recycelbarer Papierzellstoff,  
 Size: S



**REDO 67059**

Set of 2 Storage Boxes | Set 2 Aufbewahrungsboxen  
 Dimensions H 15 cm, B 32,5 cm, T 32,5 cm  
 Materials H5  
 Features 100% recycled paper pulp  
 100 % recycelbarer Papierzellstoff,  
 Size: M



**REDO 67060**

Set of 2 Storage Boxes | Set 2 Aufbewahrungsboxen  
 Dimensions H 20 cm, B 30,5, T 30,5 cm  
 Materials H5  
 Features 100% recycled paper pulp  
 100 % recycelbarer Papierzellstoff,  
 Size: L



**REDO STORAGE BOXES**

The REDO storage boxes are made of 100% recyclable paper pulp and are lightweight, stable and can be stacked. The different sizes offer storage space, keep things tidy and fit ideally into different environments thanks to their special yet discreet look. The sets of two boxes with lids are available in three sizes. The designer Robin Scholtysik is known for his interest in sustainable materials and unconventional manufacturing processes. For the production, cardboard waste is collected in a factory, mixed with water and the resulting pulp mixture is shaped with the aid of vacuum and then dried under heat. As the moulds harden, they become durable and sustainable storage solutions.

**REDO AUFBEWAHRUNGSBOXEN**

Die REDO Aufbewahrungsboxen bestehen zu 100 % aus recycelbarem Papierzellstoff und sind leicht, stabil und stapelbar. Die verschiedenen Größen bieten Stauraum, sorgen für Ordnung und fügen sich dank ihrer besonderen und dennoch dezenten Optik ideal in verschiedene Umgebungen ein. Die Sets in drei Größen bestehen aus je zwei Boxen mit Deckel. Der Designer Robin Scholtysik ist bekannt für sein Interesse an nachhaltigen Materialien und unkonventionellen Herstellungsverfahren. Zur Herstellung werden Kartonfabrikabfälle gesammelt, mit Wasser vermisch und die daraus entstandene Zellstoffmischung mithilfe eines Vakuums in Form gebracht und anschließend unter Wärme getrocknet. Die Formen härten aus und werden zu haltbaren und nachhaltigen Aufbewahrungslösungen.



**WILO 66651**

Wastepaper basket | Papierkorb  
 Dimensions H 30 cm, Ø 23,5 cm  
 Materials H1  
 Features Round  
 Rund

**WILO 66659**

Wastepaper basket | Papierkorb  
 Dimensions H 30 cm, B 28 cm, T 15 cm  
 Materials H1  
 Features Rectangular  
 Rechteckig

**TIGGY 66688**

Felt Basket | Filzkorb  
 Dimensions H 29 cm, Ø 42,5 cm  
 Materials T4  
 Colour Fungi/Micro Chip  
 Features Bicolor  
 Zweifarbig, Size: S



**66688**  
Fungi/Micro Chip



**66687**  
Rustic Brown/Tan

**TIGGY 66690**

# Felt Basket | Filzkorb  
 Dimensions H 44 cm, Ø 42,5 cm  
 Materials T4  
 Colour Fungi/Micro Chip  
 Features Bicolor  
 Zweifarbig, Size: M



**66690**  
Fungi/Micro Chip



**66689**  
Rustic Brown/Tan

**TIGGY**

Versatile storage baskets made of felt don't just look good as waste paper baskets in the office. For the cosy blanket in the living room or even toys in the children's room, the baskets, in two different heights, keep things tidy.

Two round handles fit into the shape of the baskets and simplify carrying. With this series, the designer Andreas Kowalewski brings the storage baskets into a cosy context, so that it is easy to keep order in every room.

**TIGGY**

Vielseitig einsetzbare Aufbewahrungskörbe aus Filz sehen nicht nur als Papierkorb im Büro gut aus. Auch für die kuschlige Decke im Wohnzimmer oder Gästehandtücher im Bad, sorgen die Körbe, in zwei unterschiedlichen Höhen, für Ordnung.

Zwei runde Tragegriffe fügen sich in die Form der Körbe ein und vereinfachen das Tragen. Mit dieser Serie bringt der Designer Andreas Kowalewski die Aufbewahrungskörbe in einen gemütlichen Zusammenhang, sodass mit Leichtigkeit in jedem Raum Ordnung gehalten werden kann.







## A STAR IS BORN

The first sign that Christmas is coming is usually decorating our homes; it creates that special sense of festive cosiness and excitement, and every family has its own traditions. This year's Kitai range of seasonal ornaments by designer Theresa Rand welcomes a new addition – an elegant Christmas treetop star in the same cut-out style as the rest of the series.

Kitai – aptly named from the Japanese word for anticipation – began life as three cut-out ornaments, and the same understanding of shape and aesthetic principles applies to the treetop star, as well as the feminine touch that is so distinctive of all Theresa Rand designs. Made of plated iron, the Kitai star comes in two festive finishes – elegant matte silver or warm brass – so it will sit beautifully atop your existing decorations, adding to the wonder and excitement of the season. Combined with the matching Kitai ornaments from blomus, the star will create a stylish and modern look for your tree – with that little extra Christmas sparkle on top!

## EIN STERN IST GEBOREN

Das erste Zeichen dafür, dass Weihnachten vor der Tür steht, ist in der Regel das Schmücken des Hauses. Es schafft ein besonderes Gefühl von festlicher Gemütlichkeit und Aufregung und jede Familie hat ihre eigenen Traditionen. Die Kitai-Serie der Designerin Theresa Rand ist in diesem Jahr um einen eleganten Weihnachtsstern für die Baumkrone erweitert worden, der im gleichen Stil wie die anderen Schmuckstücke der Serie gestaltet ist.

Kitai – treffend benannt nach dem japanischen Wort für Vorfreude – begann mit drei ausgeschnittenen Ornamenten. Dasselbe Verständnis von Form und ästhetischen Prinzipien gilt auch für den Weihnachtsbaumstern, ebenso wie der feminine Touch, der für alle Designs von Theresa Rand so charakteristisch ist. Der aus beschichtetem Eisen gefertigte Kitai-Stern ist in zwei festlichen Ausführungen erhältlich – in elegantem, mattedem Silber oder in warmem Messing –, sodass er sich wunderbar in Ihre bestehende Dekoration einfügt und die Stimmung der Saison noch verstärkt. In Kombination mit den passenden Kitai-Ornamenten von blomus verleiht der Stern Ihrem Baum einen stilvollen und modernen Look – mit dem gewissen Extra an Weihnachtsglanz!







Kitai, Juhla, Valoa

DESIGNER

## THERESA RAND

Designer Theresa Rand is known for her graceful and highly feminine take on modern interior design. Educated in both her native country Germany and in Copenhagen, where she now lives and works, she has a unique understanding of both the Nordic aesthetic tradition and the German appreciation of function and quality. Her love for simple, functional yet poetic objects with a story to tell is evident in everything she designs, and her desire to create spaces with a warm and inviting feel has given her a preference for classic shapes, natural materials and subtle, elegant colours.

Die Designerin Theresa Rand ist bekannt für ihre anmutigen und stark femininen Interpretationen im modernen Interieur Design. Ausgebildet sowohl in ihrem Geburtsland Deutschland als auch in Kopenhagen, wo sie heute lebt und arbeitet, hat sie ein einzigartiges Verständnis für die nordisch ästhetische Tradition sowie für die deutsche Wertschätzung von Funktion und Qualität. Ihre Liebe für einfache, funktionale aber dennoch poetische Objekte die eine Geschichte erzählen, ist in all ihrer Arbeit ersichtlich. Für ihren Wunsch, Räume mit warmer und einladender Anmutung zu kreieren, bevorzugt sie klassische Formen, natürliche Materialien und raffinierte, elegante Farben.









## A TRUE CHRISTMAS CLASSIC

Coloured-glass baubles on the Christmas tree are a timeless classic, and almost every home has its own version of the popular piece of Christmas decoration. This season the Christmas baubles are being extended by a new size. The delicate, beautifully coloured baubles named Juhla inspired by the Swedish word Jul for Christmas, so you can adorn your tree with extra style and flair.

Hanging gracefully from narrow silk ribbons, the balls are available in six colours – from a crisp snow white through brown and gray tones to a deep burgundy. Once you've hung them, it will really start to feel like the holidays are just around the corner.

---

## EIN ECHTER WEIHNACHTSKLASSIKER

Bunte Glaskugeln am Weihnachtsbaum sind ein zeitloser Klassiker, und fast jeder Haushalt hat seine eigene Version des beliebten Weihnachtsschmucks. Die Weihnachtskugeln werden in dieser Saison um eine neue Größe erweitert. Die zarten, farbenfrohen Kugeln mit dem Namen Juhla sind inspiriert von dem schwedischen Wort Jul für Weihnachten, mit denen Sie Ihren Baum mit besonderem Stil und Flair schmücken können.

Die an schmalen Seidenbändern hängenden Kugeln sind in sechs Farben erhältlich – von einem frischen Schneeweiß über Braun- und Grautöne bis hin zu einem tiefen Burgunderrot. Sobald Sie sie aufgehängt haben, werden Sie das Gefühl haben, die Feiertage stünden schon vor der Tür.

**KITAI 67156**

Christmas Tree Top Star | Weihnachtsbaumspitze  
 Dimensions H 30 cm, B 19,5 cm, T 13,5 cm  
 Materials S4  
 Colour Brass  
 Features Weight 118 g | Gewicht 118 g

NEW



**KITAI 67157**

Christmas Tree Top Star | Weihnachtsbaumspitze  
 Dimensions H 30 cm, B 19,5 cm, T 13,5 cm  
 Materials S4  
 Colour Silver  
 Features Weight 118 g | Gewicht 118 g

NEW



**KITAI TREE TOP STAR**

The range of Christmas decorations from the KITAI series is perfectly rounded off by the KITAI Christmas tree top star, which consists of a large, outer star framing two smaller stars. It makes your Christmas tree the shining centrepiece of your festive home. The star is made of coated iron and placed on a spring that can be used to attach the star to your tree.

**KITAI WEIHNACHTSBAUMSPITZE**

Das Sortiment an Weihnachtsschmuck aus der Serie KITAI wird perfekt abgerundet durch die Weihnachtsbaumspitze KITAI, die aus einem großen, äußeren Stern besteht, der zwei kleinere Sterne umrahmt. Sie macht Ihren Christbaum zum strahlenden Mittelpunkt Ihres feierlichen Zuhauses. Der Stern ist hergestellt aus beschichteten Eisen und auf einer Feder platziert, mit der der Stern an Ihrem Baum befestigt werden kann.

**KITAI 66611**

Set of 4 Christmas Ornaments Glass Baubles |  
 Weihnachtsschmuck - Glaskugeln, 4 Stk.  
 Dimensions H 8,5 cm, B 5 cm, Ø 8 cm  
 Materials S4, G3 Iron with Brass Finish  
 Colour Smoke



66611  
Smoke



66612  
Coffee



66614  
Port



66963  
Clear



**KITAI 67097**

Set of 4 Christmas Ornaments Glass Baubles |  
 Weihnachtsschmuck - Glaskugeln, 4 Stk.  
 Dimensions H 8,5 cm, B 5 cm, Ø 8 cm  
 Materials S4, G3, T3 Iron with Silver Finish  
 Colour Smoke



67097  
Smoke



67098  
Coffee



67099  
Port



67100  
Clear





**KITAI 66608**

Set of 4 Christmas Ornaments Stars |  
Weihnachtsschmuck - Sterne, 4 Stk.

Dimensions H 8,5 cm, Ø 8 cm

Materials S4 Iron with Brass Finish

Features Includes two Ribbons,  
coloured Satellite and Port  
Beiliegend zwei Satinbänder  
der Farben Satellite und Port



66608  
Star



66609  
Bell



66610  
Circle

**KITAI 67101**

Set of 4 Christmas Ornaments Stars |  
Weihnachtsschmuck - Sterne, 4 Stk.

Dimensions H 8,5 cm, Ø 8 cm

Materials S4, T3 with Silver Finish

Features Includes two Ribbons,  
coloured Moonbeam and Port  
Beiliegend zwei Satinbänder  
der Farben Moonbeam und Port



67101  
Star



67102  
Bell



67103  
Circle

**KITAI – CHRISTMAS COLLECTION BY THERESA RAND**

The idea to combine scandinavian aesthetics and homey elegance is reflected in the design of KITAI Christmas ornaments by Theresa Rand. In a metallic ring hangs a delicate mouth-blown glass ball. A wonderful modern interpretation of the classic Christmas bauble. These make a wonderful harmony in 4 different shades and create Christmas atmosphere; light or candlelight is reflected and an atmospheric elegant look is created.

A variant of KITAI are the modern abstracted symbols star, circle and bell. These classic Christmas symbols seem to float in a metallic ring and create a timeless look at Christmas. Kitai means expectation, anticipation or hope in Japanese. So having KITAI in your home, a wonderful Christmas atmosphere of festive days arises on the tree and just about everywhere in the house. With this in mind, we wish you a Merry Christmas.

**KITAI – WEIHNACHTSKOLLEKTION VON THERESA RAND**

Die Grundidee, skandinavische Ästhetik und heimelige Eleganz zu kombinieren, findet sich in dem Design des Weihnachtsschmuckes KITAI von Theresa Rand wieder. In einem metallischen Ring hängt eine zarte, mundgeblasene Glaskugel. Eine wunderbare, moderne Interpretation der klassischen Weihnachtskugel. Diese stellen in 4 verschiedenen Farbtönen eine wundervolle Harmonie her und erzeugen weihnachtliche Stimmung; Licht oder Kerzenschein wird reflektiert und ein stimmungsvoller eleganter Look entsteht.

Eine Variante von KITAI sind die modern abstrahierten Symbole Stern, Kreis und Glocke. Diese klassischen Weihnachtssymbole scheinen in einem metallischen Ring zu schweben und kreieren einen zeitlosen Look zu Weihnachten. Kitai bedeutet auf Japanisch Erwartung, Vorfremde oder Hoffnung. Mit KITAI in Ihrem Zuhause entsteht am Baum und so gut wie überall im Haus wundervolle Weihnachtsstimmung, welche die festlichen Tage einläutet. In diesem Sinne wünschen wir frohe Weihnachten.

**JUHLA 63216**

Set of 4 Christmas Ornaments Glass Baubles |  
 Weihnachtsschmuck - Glaskugeln, 4 Stk.  
 Dimensions Ø 7 cm  
 Materials G3, T3  
 Colour Port

NEW



63216  
Port

63217  
Midnight Plum

63218  
Rustic Brown

63219  
Clear

63220  
Coffee

63221  
Smoke

**JUHLA**

Spread festive joy in your home with the JUHLA Christmas baubles! The baubles are simple in their shape, yet special in their appearance. Each set features modern Christmas colours with a matt finish. With a ribbon in a matching colour, the baubles create a harmonious overall look and can be hung at the desired height. Available in two set variations with a diameter of 5 cm or in the individual colours, each as a set of 4 with a diameter of 7 cm.

The JUHLA Christmas baubles are a perfect addition to your Christmas decorations and promise a magical atmosphere for your festive season.

**JUHLA**

Verbreiten Sie festliche Freude in Ihrem Zuhause mit den JUHLA Weihnachtskugeln! Die Kugeln sind schlicht in ihrer Form, aber dennoch besonders in ihrer Ausstrahlung. Jedes Set präsentiert weihnachtliche, moderne Farben, die durch ein mattes Finish veredelt werden. Mit einem farblich passenden Band versehen, bilden die Kugeln ein harmonisches Gesamtbild und können in gewünschter Höhe aufgehängt werden. Verfügbar in zwei Setvariationen mit einem Durchmesser von 5 cm oder in den einzelnen Farben jeweils als 4er Set mit einem Durchmesser von 7 cm.

Die JUHLA Weihnachtskugeln sind eine perfekte Ergänzung zu Ihrer Weihnachtsdekoration und versprechen eine magische Atmosphäre für Ihre Feiertage.



**JUHLA 67154**

Set of 6 Christmas Ornaments Glass Baubles |  
 Weihnachtsschmuck - Glaskugeln, 6 Stk.  
 Dimensions Ø 5 cm  
 Materials G3, T3  
 Colour Midnight Plum, Port, Rustic Brown

**JUHLA 67155**

Set of 6 Christmas Ornaments Glass Baubles |  
 Weihnachtsschmuck - Glaskugeln, 6 Stk.  
 Dimensions Ø 5 cm  
 Materials G3, G2, T3  
 Colour Smoke, Coffee, Clear

**NOX 66979**

Candle Snuffer | Kerzenlöscher  
 Dimensions H 5,5 cm, B 3,5 cm, T 23 cm  
 Materials Z1  
 Colour Brass, metallic finish

**NOX 66980**

Candle Snuffer | Kerzenlöscher  
 Dimensions H 5,5 cm, B 3,5 cm, T 23 cm  
 Materials Z1  
 Colour Burned Metal, metallic finish

**NOX**

The NOX candle snuffer allows to extinguish candles without odor. At the same time, wax stains and soot, which can occur when blowing out candles, are avoided. The metallic shimmering surfaces fit extremely well with other blomus articles in the range.

**NOX**

Der NOX Kerzenlöscher ermöglicht es, Kerzen geruchlos auszulöschen. Gleichzeitig werden Wachsflächen und Ruß, die beim Auspusten von Kerzen entstehen können, vermieden. Die metallisch schimmernden Oberflächen passen ausgesprochen gut zu anderen blomus Artikeln im Sortiment.

**VELA 67134**

Candle Holder | Kerzenhalter  
 Dimensions H 3 cm, B 40 cm, T 14 cm  
 Materials ST2  
 Colour Satellite  
 Features Suitable for Ø 22 mm candles  
 Passend für Ø 22cm Kerzen

NEW



**67134 - NEW**  
Satellite



**67135**  
Moonbeam



**67136**  
Agave Green



**67133**  
Black

**VELA 67152**

Candle Holder | Kerzenhalter  
 Dimensions H 3,5 cm, Ø 27 cm  
 Materials ST2  
 Colour Satellite  
 Features Suitable for Ø 22 mm candles  
 Passend für Ø 22cm Kerzen

NEW



**67152 - NEW**  
Satellite



**67153 - NEW**  
Amber Brown



**66615**  
Moonbeam



**66616**  
Agave Green



**66707**  
Black

**VELA CANDLE HOLDERS**

Whether on the dining table, the sideboard or the windowsill – the VELA candle holders are versatile. The timeless design and high-quality workmanship of the stoneware with a matt glaze make VELA a must-have for anyone who values aesthetics and functionality. Combine the different sizes and colours and create individual arrangements.

**VELA KERZENHALTER**

Ob auf dem Esstisch, dem Sideboard oder der Fensterbank – die VELA Kerzenhalter sind vielseitig einsetzbar. Die zeitlose Formgebung und die hochwertige Verarbeitung des Steinguts mit matter Glasur machen VELA zu einem Must-Have für alle, die Wert auf Ästhetik und Funktionalität legen. Kombinieren Sie die verschiedenen Größen und Farben und schaffen Sie individuelle Arrangements.





PRODUCTS

---

# BATH ESSENTIALS

|                |        |
|----------------|--------|
| BATH ACCESSORY | P. 286 |
| TEXTILES       | P. 312 |
| STORAGE        | P. 322 |
| BODY & SOUL    | P. 328 |



**CRETO**

Concrete has long been known for its versatility and durability. With a minimalist yet special design, the CRETO bathroom series made of natural concrete brings elegance and durability to your bathroom. CRETO is an abbreviation of the Spanish word concreto, which means concrete. The composition of a clear, delicate design paired with the striking material and the flattering structure of the cool concrete characterise this series created by designer Nina Thöming from Flöz Design. As concrete is an open-pored material, the CRETO range is coated with a PU sealant. This reliably seals the product and prevents soiling. Silicone pads ensure a secure footing on your sink and protect the surfaces from scratches.

**CRETO**

Beton ist schon lange für seine Vielseitigkeit und Beständigkeit bekannt. Mit einem minimalistischen und dennoch so besonderen Design bringt die CRETO Badserie aus natürlichem Beton Eleganz und Langlebigkeit in Ihr Bad. CRETO ist eine Kurzform des spanischen Wortes concreto, zu Deutsch Beton. Die Komposition aus einem klaren, filigranen Design gepaart mit dem markanten Werkstoff und einer schmeichelnden Struktur des kühlen Betons zeichnen diese Serie der Designerin Nina Thöming von Flöz Design aus. Da Beton ein offenporiges Material ist, ist die CRETO Serie mit einer PU Versiegelung versehen. Diese schützt die Artikel verlässlich vor Wasser und verhindert Verschmutzung. Silikonpads sorgen für einen sicheren Stand auf Ihrer Waschbecken und schützen die Flächen vor Verkratzen.

**CRETO 65488**

Soap Dispenser | Seifenspender  
 Dimensions H 16,5 cm, Ø 7 cm  
 Materials ST5, A3, K1, K3, K4  
 Colour Lily White



65488  
Lily White



65493  
Micro Chip



65498  
Magnet



65503  
Mourning Dove





**CRETO 65490**

Tumbler | Zahnpfutzbecher  
 Dimensions H 13,5 cm, Ø 7cm  
 Materials ST5, K4  
 Colour Lily White



65490  
Lily White



65495  
Micro Chip



65500  
Magnet



65505  
Mourning Dove



**CRETO 65492**

Tray | Ablageschale  
 Dimensions H 1,5 cm, B 17,5 cm, T 9 cm  
 Materials ST5, K4  
 Colour Lily White



65492  
Lily White



65497  
Micro Chip



65502  
Magnet



65507  
Mourning Dove



**CRETO 65491**

Soap Dish | Seifenschale  
 Dimensions H 1,5 cm, Ø 14 cm  
 Materials ST5, K4  
 Colour Lily White



65491  
Lily White



65496  
Micro Chip



65501  
Magnet



65506  
Mourning Dove



**CRETO 65489**

Toilet Brush | WC-Bürste  
 Dimensions H 41 cm, Ø 11 cm  
 Materials ST5, M, K1, K3, K4  
 Colour Lily White



**STAINLESS STEEL**

The MODO series is an integral part of the blomus bathroom accessories world and has found a home in many bathrooms. Selected elements from this series are now being extended by two new versions in polished and matt stainless steel. The new items show that classic design combined with classic materials can create a new world and were created by Nina Thöming from Flöz Design.

**EDELSTAHL**

Die MODO Serie ist ein fester Bestandteil der Badaccessoires-Welt von blomus und hat in vielen Bädern ihr Zuhause gefunden. Ausgewählte Elemente dieser Serie werden nun durch zwei neue Versionen, aus poliertem und mattiertem Edelstahl erweitert. Die neuen Artikel zeigen, dass klassisches Design, das auf klassische Materialien trifft eine neue Welt erschaffen kann und stammen von Nina Thöming, aus dem Hause Flöz Design.

**MODO 65508**

Soap Dispenser | Seifenspender  
 Dimensions H 16 cm, T 7,5 cm, Ø 5,5 cm, V 0,165 l  
 Materials M, K1, K3, K4  
 Colour Matt



**MODO 65514**

Wall-mounted Soap Dispenser |  
 Seifenspender mit Wandhalterung  
 Dimensions H 16 cm, T 9 cm, Ø 5,5 cm, V 0,165 l  
 Materials M, K1, K3, K4  
 Colour Matt



**MODO 65510**

Tumbler | Zahnputzbecher  
 Dimensions H 12 cm, Ø 5,5 cm  
 Materials M, K4  
 Colour Matt



**MODO 65511**

Toilet Paper Holder | WC-Rollenhalter  
 Dimensions H 9 cm, B 13 cm, T 2,5 cm  
 Materials M, A1, K4  
 Colour Matt



**MODO 65519**

Toilet Paper Holder with Tray |  
 WC-Rollenhalter mit Ablage  
 Dimensions H 9,5 cm, B 14,5 cm, T 13,5 cm  
 Materials M, A1, K4  
 Colour Matt



**MODO 65513**

Wall Hook | Wandhaken  
 Dimensions H 6 cm, B 1,5 cm, T 3 cm  
 Materials M  
 Colour Matt



**MODO 65509**

Toilet Brush | WC-Bürste  
 Dimensions H 49 cm, Ø 8,5 cm  
 Materials M, K1, K3, K4  
 Colour Matt



**MODO 65515**

Wall-mounted Toilet Brush |  
 WC-Bürste mit Wandhalterung  
 Dimensions H 49 cm, T 10,5 cm, Ø 8,5 cm  
 Materials M, K1, K3, K4  
 Colour Matt



**MODO 65516**

Toilet Paper Holder and Brush | Toilettenbutler  
 Dimensions H 66 cm, B 15 cm, T 19 cm  
 Materials M, ST11, K1, K3, K4  
 Colour Matt



**MODO 65520**

Wall Shelf | Wandregal  
 Dimensions H 4,5 cm, B 51,5 cm, T 10,5 cm  
 Materials M  
 Colour Matt



**MODO 65512**

Vanity Mirror | Kosmetikspiegel  
 Dimensions H 28 cm, B 20 cm, T 10 cm  
 Materials M, K3, K4  
 Colour Matt  
 Features Rotatable, 5 time magnifying  
 Mit beweglicher Spiegelfläche, mit 5-fach Vergrößerung



**MODO 65517**

LED Vanity Mirror | LED Kosmetikspiegel  
 Dimensions H 34,5 cm, B 20 cm, T 14 cm  
 Materials M, K3, K4  
 Colour Matt  
 Features Rotatable, 5 time magnifying  
 Mit beweglicher Spiegelfläche, 5-fach Vergrößerung



**MODO 65518**

Wall-mounted LED Vanity Mirror | LED Kosmetikspiegel mit Wandhalterung  
 Dimensions H 20 cm, B 20 cm, T 30,5 cm  
 Materials M, K3, K4  
 Colour Matt  
 Features Rotatable, swivel-type, 5 time magnifying  
 Schwenkbar, mit beweglicher Spiegelfläche, 5-fach Vergrößerung



**MODO - LED VANITY MIRROR**

The MODO LED cosmetic mirror is the ideal companion for taking personal cosmetics to the next level. 5-fold magnification and the 360° swivelling / removable mirror surface offer the best conditions for this. The LED illuminated ring is activated via an intuitive control element and then you can choose from 3 different light colours as required. In addition, different light intensities can be set with the help of the dimming function. Designed by Nina Thöming (Flöz Design), the mirror is mobile on account of its built-in rechargeable battery. If the battery is discharged, it can be quickly recharged with the USB-C cable (included).

Luminous flux: 500 – 1000 Lumen, Output: 4 – 8 W  
 Voltage: DC 3.7 V, Protection class: III  
 Water tightness: IP 44, Luminous colour: 3000 K / 4200 K / 6000 K  
 Input: 5V/DC 1A, Operation time: 8 hours

**Features:**  
 Touchbutton, 3 Luminous Colours, Dimming function, 360° moveable and removable mirror, 5 x Magnification

**MODO- LED KOSMETIKSPIEGEL**

Der MODO LED Kosmetikspiegel ist der ideale Begleiter, um die persönliche Kosmetik auf das nächste Level zu bringen. Die 5-fach Vergrößerung sowie die 360° schwenkbare und abnehmbare Spiegelfläche bieten hierfür die besten Voraussetzungen. Über ein intuitives Bedienelement wird der LED Leuchtring aktiviert, um dann je nach Bedarf aus 3 unterschiedlichen Lichtfarben auszuwählen. Zusätzlich können mit Hilfe der Dimmfunktion verschiedene Lichtstärken eingestellt werden. Der von Nina Thöming (Flöz Design) entworfene Spiegel ist aufgrund eines verbauten Akkus mobil einsetzbar. Ist dieser entladen, ist eine schnelle Aufladung mit dem beigefügten USB-C Kabel garantiert.

Lichtstrom: 500 – 1000 Lumen, Leistung: 4 – 8 W  
 Spannung: DC 3,7 V, Schutzklasse: III  
 Wasserdichtigkeit: IP 44, Lichtfarbe: 3000 K / 4200 K / 6000 K  
 Input: 5V/DC 1A, Brenndauer: 8 Stunden

**Features:**  
 Einfache Bedienung über Touchbutton, 3 Lichtfarben + Dimmfunktion  
 360° schwenkbare und abnehmbare Spiegelfläche, 5 x Vergrößerung

**MODO 65521**

Soap Dispenser | Seifenspender  
 Dimensions H 16 cm, T 7,5 cm, Ø 5,5 cm, V 0,165 l  
 Materials P, K1, K3, K4  
 Colour Polished



**MODO 65527**

Wall-mounted Soap Dispenser |  
 Seifenspender mit Wandhalterung  
 Dimensions H 16 cm, B 9 cm, Ø 5,5 cm, V 0,165 l  
 Materials P, K1, K3, K4  
 Colour Polished



**MODO 65523**

Tumbler | Zahnputzbecher  
 Dimensions H 12 cm, Ø 5,5 cm  
 Materials P, K4  
 Colour Polished



**MODO 65524**

Toilet Paper Holder | WC-Rollenhalter  
 Dimensions H 9 cm, B 13 cm, 2,5 cm  
 Materials P, A1, K4  
 Colour Polished



**MODO 65532**

Toilet Paper Holder with Tray |  
 WC-Rollenhalter mit Ablage  
 Dimensions H 9,5 cm, B 14,5 cm, T 13,5 cm  
 Materials P, A1, K4  
 Colour Polished



**MODO 65526**

Wall Hook | Wandhaken  
 Dimensions H 6 cm, B 1,5 cm, T 3 cm  
 Materials P  
 Colour Polished



**MODO 65522**

Toilet Brush | WC-Bürste  
 Dimensions H 49 cm, Ø 8,5 cm  
 Materials P, K1, K3, K4  
 Colour Polished



**MODO 65528**

Wall-mounted Toilet Brush |  
 WC-Bürste mit Wandhalterung  
 Dimensions H 49 cm, T 10,5 cm, Ø 8,5 cm  
 Materials P, K1, K3, K4  
 Colour Polished



**MODO 65529**

Toilet Paper Holder and Brush | Toilettenbutler  
 Dimensions H 66 cm, B 15 cm, T 19 cm  
 Materials P, ST11, K1, K3, K4  
 Colour Polished



**MODO 65533**

Wall Shelf | Wandregal  
 Dimensions H 4,5 cm, B 51,5 cm, T 10,5 cm  
 Materials P  
 Colour Polished



**MODO 65525**

Vanity Mirror | Kosmetikspiegel  
 Dimensions H 28 cm, B 20 cm, T 10 cm  
 Materials P, K3, K4  
 Colour Polished  
 Features Rotatable, 5 time magnifying  
 Mit beweglicher Spiegelfläche, 5-fach Vergrößerung



**MODO 65530**

LED Vanity Mirror | LED Kosmetikspiegel  
 Dimensions H 34,5 cm, B 20 cm, T 14 cm  
 Materials P, K3, K4  
 Colour Polished  
 Features Rotatable, 5 time magnifying  
 Mit beweglicher Spiegelfläche, 5-fach Vergrößerung



**MODO 65531**

Wall-mounted LED Vanity Mirror | LED Kosmetikspiegel mit Wandhalterung  
 Dimensions H 20 cm, B 20 cm, T 30,5 cm  
 Materials P, K3, K4  
 Colour Polished  
 Features Rotatable, swivel-type, 5 time magnifying  
 Schwenkbar, mit beweglicher Spiegelfläche, 5-fach Vergrößerung



**MODO - LED VANITY MIRROR**

The MODO LED cosmetic mirror is the ideal companion for taking personal cosmetics to the next level. 5-fold magnification and the 360° swivelling / removable mirror surface offer the best conditions for this. The LED illuminated ring is activated via an intuitive control element and then you can choose from 3 different light colours as required. In addition, different light intensities can be set with the help of the dimming function. Designed by Nina Thöming (Flöz Design), the mirror is mobile on account of its built-in rechargeable battery. If the battery is discharged, it can be quickly recharged with the USB-C cable (included).

Luminous flux: 500 – 1000 Lumen, Output: 4 – 8 W  
 Voltage: DC 3.7 V, Protection class: III  
 Water tightness: IP 44, Luminous colour: 3000 K / 4200 K / 6000 K  
 Input: 5V/DC 1A, Operation time: 8 hours

**Features:**  
 Touchbutton, 3 Luminous Colours, Dimming function, 360° moveable and removable mirror, 5 x Magnification

**MODO- LED KOSMETIKSPIEGEL**

Der MODO LED Kosmetikspiegel ist der ideale Begleiter, um die persönliche Kosmetik auf das nächste Level zu bringen. Die 5-fach Vergrößerung sowie die 360° schwenkbare und abnehmbare Spiegelfläche bieten hierfür die besten Voraussetzungen. Über ein intuitives Bedienelement wird der LED Leuchtring aktiviert, um dann je nach Bedarf aus 3 unterschiedlichen Lichtfarben auszuwählen. Zusätzlich können mit Hilfe der Dimmfunktion verschiedene Lichtstärken eingestellt werden. Der von Nina Thöming (Flöz Design) entworfene Spiegel ist aufgrund eines verbauten Akkus mobil einsetzbar. Ist dieser entladen, ist eine schnelle Aufladung mit dem beigefügten USB-C Kabel garantiert.

Lichtstrom: 500 – 1000 Lumen, Leistung: 4 – 8 W  
 Spannung: DC 3,7 V, Schutzklasse: III  
 Wasserdichtigkeit: IP 44, Lichtfarbe: 3000 K / 4200 K / 6000 K  
 Input: 5V/DC 1A, Brenndauer: 8 Stunden

**Features:**  
 Einfache Bedienung über Touchbutton, 3 Lichtfarben + Dimmfunktion  
 360° schwenkbare und abnehmbare Spiegelfläche, 5 x Vergrößerung

**MODO 66457**

Soap Dispenser | Seifenspender  
 Dimensions H 16 cm, T 7,5 cm,  
 Ø 5,5 cm, V 0,165 l  
 Materials SS2, K1, K3  
 Colour Brass, metallic finish



**66457**  
 Brass, metallic finish



**66462**  
 Burned Metal, metallic finish

**TUBO 65811**

Pedal Bin | Treteimer  
 Dimensions H 24,5 cm, Ø 17 cm, V 3 l  
 Materials SS2, K3  
 Colour Brass, metallic finish  
 Features With removable bucket  
 Mit herausnehmbarem Eimer



**65811**  
 Brass, metallic finish



**65812**  
 Burned Metal, metallic finish

**MODO 66458**

Tumbler | Zahnputzbecher  
 Dimensions H 12 cm, Ø 5,5 cm  
 Materials SS2, K1  
 Colour Brass, metallic finish



**66458**  
 Brass, metallic finish



**66463**  
 Burned Metal, metallic finish

**MODO 66459**

Wall Hook | Wandhaken  
 Dimensions H 6 cm, B 1,5 cm, T 3 cm  
 Materials SS2, K1  
 Colour Brass, metallic finish



**66459**  
 Brass, metallic finish



**66464**  
 Burned Metal, metallic finish

**MODO 66460**

Toilet Brush | WC-Bürste  
 Dimensions H 49 cm, Ø 8,5 cm  
 Materials SS2, K1, K3  
 Colour Brass, metallic finish



**66460**  
 Brass, metallic finish



**66465**  
 Burned Metal, metallic finish

**MODO 66461**

Toilet paper holder | WC-Rollenhalter  
 Dimensions H 9 cm, B 13 cm, T 2,5 cm  
 Materials SS2  
 Colour Brass, metallic finish



**66461**  
 Brass, metallic finish



**66465**  
 Burned Metal, metallic finish

**MODO 66354**

Soap Dispenser | Seifenspender  
 Dimensions H 16 cm, T 7,5 cm, Ø 5,5 cm,  
 V 0,165 l  
 Materials SS2, K1, K3  
 Colour Satellite



66354  
Satellite



66359  
Magnet



66364  
Micro Chip



**MODO**

Minimalist shapes, maximum functionality and all this in the different variants of the blomus range. The MODO range is as versatile as you are, regardless of whether you want a minimalist elegance or a self-confident presence.

The colours are colour-coordinated with our RIVA, FRINO and CARO towels.

**MODO**

Minimalistische Formen, maximale Funktionalität und das in den verschiedensten Varianten des blomus Sortiments. Die MODO Serie ist so vielseitig wie Sie, egal ob reduzierte Eleganz oder selbstbewusste Präsenz.

Die Farben sind farblich abgestimmt mit unseren Handtücher RIVA, FRINO und CARO.

**MODO 66355**

Tumbler | Zahnputzbecher  
 Dimensions H 12 cm, Ø 5,5 cm  
 Materials SS2, K1  
 Colour Satellite



66355  
Satellite



66360  
Magnet



66365  
Micro Chip



**MODO 66356**

Hook | Wandhaken  
 Dimensions H 6 cm, B 1,5 cm, T 3 cm  
 Materials SS2  
 Colour Satellite



66356  
Satellite



66361  
Magnet



66366  
Micro Chip



**MODO 66357**

Toilet Brush | WC-Bürste  
 Dimensions H 49 cm, Ø 8,5 cm  
 Materials SS2, K1, K3  
 Colour Satellite



66357  
Satellite



66362  
Magnet



66367  
Micro Chip



**MODO 66358**

Toilet paper holder | WC-Rollenhalter  
 Dimensions H 9 cm, B 13 cm, T 2,5 cm  
 Materials SS2  
 Colour Satellite



66358  
Satellite



66363  
Magnet



66368  
Micro Chip





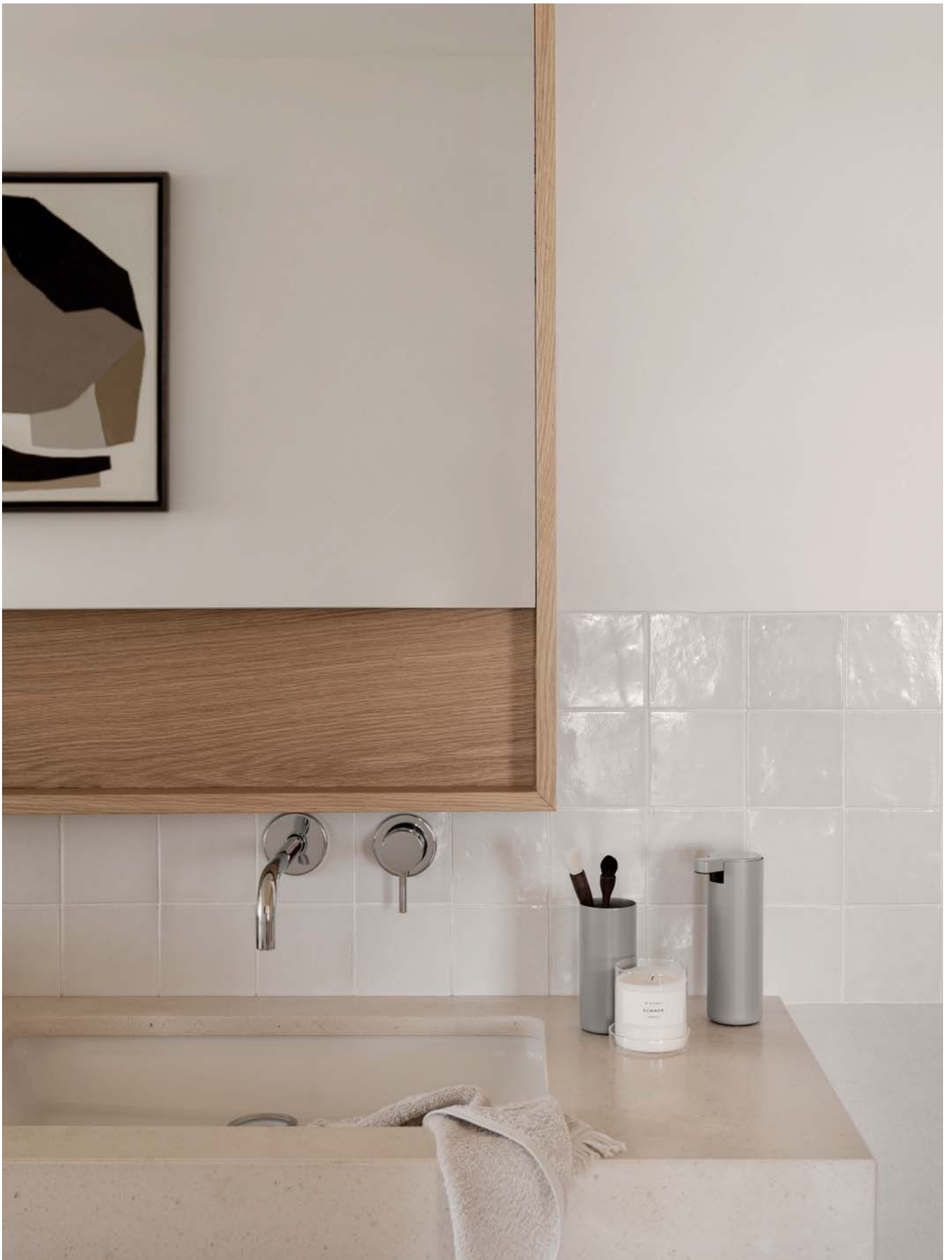

**MODO 66264**

Soap Dispenser | Seifenspender  
 Dimensions H 16 cm, T 7,5 cm, Ø 5,5 cm, V 0,165 l  
 Materials SS2, K1, K3  
 Colour White



**MODO 66269**

Wall-mounted Soap Dispenser | Seifenspender mit  
 Wandhalterung  
 Dimensions H 16 cm, T 9 cm, Ø 5,5 cm, V 0,165 l  
 Materials SS2, K1, K3  
 Colour White



**MODO 66266**

Tumbler | Zahnputzbecher  
 Dimensions H 12 cm, Ø 5,5 cm  
 Materials SS2, K1  
 Colour White



**MODO 66268**

Wall Hook | Wandhaken  
 Dimensions H 6 cm, B 1,5 cm, T 3 cm  
 Materials SS2  
 Colour White



**MODO 66271**

Guest Towel Holder | Gästehandtuchhalter  
 Dimensions H 42 cm, B 7 cm, T 7,5 cm  
 Materials SS2  
 Colour White



**MODO 66272**

Towel Ladder | Handtuchleiter  
 Dimensions H 170 cm, B 55,5 cm, T 13,5 cm  
 Materials SS2, K1  
 Colour White



**MODO 66265**

Toilet Brush | WC-Bürste  
 Dimensions H 49 cm, Ø 8,5 cm  
 Materials SS2, K1, K3  
 Colour White



**MODO 66270**

Wall-mounted Toilet Brush |  
 WC-Bürste mit Wandhalterung  
 Dimensions H 49 cm, T 10,5 cm, Ø 8,5 cm  
 Materials SS, K1, K3  
 Colour White



**MODO 66267**

Toilet Paper Holder | WC-Rollenhalter  
 Dimensions H 9 cm, B 13 cm, T 2,5 cm  
 Materials SS2  
 Colour White



**MODO 66440**

Twin Towel Rail | Doppel-Handtuchhalter  
 Dimensions H 9 cm, B 60 cm, T 12,5 cm  
 Materials SS2  
 Colour White

**MODO 66351**

LED Vanity Mirror | LED Kosmetikspiegel  
 Dimensions H 34,5 cm, B 20 cm, T 14 cm  
 Materials SS2, K1  
 Colour White  
 Features Rotatable, 5 x Magnification  
 Mit beweglicher Spiegelfläche  
 5 x Vergrößerung

**MODO 66353**

Wall-mounted LED Vanity Mirror | LED Kosmetikspiegel mit Wandhalterung  
 Dimensions H 20 cm, B 20 cm, T 30,5 cm  
 Materials SS2, K1  
 Colour White  
 Features Rotatable, swivel-type,  
 5 x Magnification  
 Schwenkbar, mit beweglicher  
 Spiegelfläche, 5 x Vergrößerung

**MODO - LED VANITY MIRROR**

The MODO LED cosmetic mirror is the ideal companion for taking personal cosmetics to the next level. 5-fold magnification and the 360° swivelling / removable mirror surface offer the best conditions for this. The LED illuminated ring is activated via an intuitive control element and then you can choose from 3 different light colours as required. In addition, different light intensities can be set with the help of the dimming function. Designed by Nina Thöming (Flöz Design), the mirror is mobile on account of its built-in rechargeable battery. If the battery is discharged, it can be quickly recharged with the USB-C cable (included).

Luminous flux: 500 – 1000 Lumen  
 Output: 4 – 8 W  
 Voltage: DC 3.7 V  
 Protection class: III  
 Water tightness: IP 44  
 Luminous colour: 3000 K / 4200 K / 6000 K  
 Input: 5V/DC 1A  
 Burning period: 8 hours

**Features:**

Touchbutton  
 3 Luminous Colours  
 Dimming function  
 360° moveable and removable mirror  
 5 x Magnification

**MODO- LED KOSMETIKSPIEGEL**

Der MODO LED Kosmetikspiegel ist der ideale Begleiter, um die persönliche Kosmetik auf das nächste Level zu bringen. Die 5-fach Vergrößerung sowie die 360° schwenkbare und abnehmbare Spiegelfläche bieten hierfür die besten Voraussetzungen. Über ein intuitives Bedienelement wird der LED Leuchtring aktiviert, um dann je nach Bedarf aus 3 unterschiedlichen Lichtfarben auszuwählen. Zusätzlich können mit Hilfe der Dimmfunktion verschiedene Lichtstärken eingestellt werden. Der von Nina Thöming (Flöz Design) entworfene Spiegel ist aufgrund eines verbauten Akkus mobil einsetzbar. Ist dieser entladen, ist eine schnelle Aufladung mit dem beigefügten USB-C Kabel garantiert.

Lichtstrom: 500 – 1000 Lumen  
 Leistung: 4 – 8 W  
 Spannung: DC 3,7 V  
 Schutzklasse: III  
 Wasserdichtigkeit: IP 44  
 Lichtfarbe: 3000 K / 4200 K / 6000 K  
 Input: 5V/DC 1A  
 Brenndauer: 8 Stunden

**Features:**

Einfache Bedienung über Touchbutton,  
 3 Lichtfarben + Dimmfunktion  
 360° schwenkbare und  
 abnehmbare Spiegelfläche  
 5 x Vergrößerung

## BATH ESSENTIALS

### MODO 69080

Soap Dispenser | Seifenspender  
Dimensions 16 cm, T 7,5 cm, Ø 5,5 cm, V 0,165 l  
Materials SS2, K1, K3  
Colour Black



### MODO 66259

Wall-mounted Soap Dispenser |  
Seifenspender mit Wandhalterung  
Dimensions 16 cm, T 9 cm, Ø 5,5 cm, V 0,165 l  
Materials SS2, K1, K3  
Colour Black



### MODO 69082

Tumbler | Zahnputzbecher  
Dimensions H 12 cm, Ø 5,5 cm  
Materials SS2, K1  
Colour Black



### MODO 69085

Vanity Mirror | Kosmetikspiegel  
Dimensions H 28 cm, B 20 cm, T 10 cm  
Materials SS2, K1, K4  
Colour Black  
Features Rotatable, 5 time magnifying  
Mit beweglicher Spiegelfläche,  
mit 5-fach Vergrößerung



### MODO 69086

Wall Hook | Wandhaken  
Dimensions H 6 cm, B 1,5 cm, T 3 cm  
Materials SS2  
Colour Black



### MODO 66456

Toilet Paper Holder with Tray |  
WC-Rollenhalter mit Ablage  
Dimensions H 9,5 cm, B 14,5 cm, T 13,5 cm  
Materials SS2  
Colour Black



### MODO 69083

Toilet Paper Holder | WC-Rollenhalter  
Dimensions H 9 cm, B 13 cm, T 2,5 cm  
Materials SS2  
Colour Black



### MODO 69081

Toilet Brush | WC-Bürste  
Dimensions H 49 cm, Ø 8,5 cm  
Materials SS2, K1, K3  
Colour Black



### MODO 66260

Wall-mounted Toilet Brush |  
WC-Bürste mit Wandhalterung  
Dimensions H 49 cm, T 10,5 cm, Ø 8,5 cm  
Materials SS2, K1, K3  
Colour Black



**MODO 69084**

Towel Rail | Handtuchstange  
 Dimensions H 11,5 cm, B 1,5 cm, T 46 cm  
 Materials SS2  
 Colour Black  
 Features Swivel-type  
 Schwenkbar



**MODO 66439**

Twin Towel Rail | Doppel-Handtuchhalter  
 Dimensions H 9 cm, B 60 cm, T 12,5 cm  
 Materials SS2  
 Colour Black



**MODO 66350**

LED Vanity Mirror | LED Kosmetikspiegel  
 Dimensions H 34,5 cm, B 20 cm, T 14 cm  
 Materials SS2, K1  
 Colour Black  
 Features Rotatable, 5 x Magnification  
 Mit beweglicher Spiegelfläche, 5 x Vergrößerung



**MODO 66352**

Wall-mounted LED Vanity Mirror | LED Kosmetikspiegel mit Wandhalterung  
 Dimensions H 20 cm, B 20 cm, T 30,5 cm  
 Materials SS2, K1  
 Colour Black  
 Features Rotatable, swivel-type, 5 x Magnification  
 Schwenkbar, mit beweglicher Spiegelfläche, 5 x Vergrößerung



**MODO - LED VANITY MIRROR**

The MODO LED cosmetic mirror is the ideal companion for taking personal cosmetics to the next level. 5-fold magnification and the 360° swivelling / removable mirror surface offer the best conditions for this. The LED illuminated ring is activated via an intuitive control element and then you can choose from 3 different light colours as required. In addition, different light intensities can be set with the help of the dimming function. Designed by Nina Thöming (Flöz Design), the mirror is mobile on account of its built-in rechargeable battery. If the battery is discharged, it can be quickly recharged with the USB-C cable (included).

Luminous flux: 500 – 1000 Lumen, Output: 4 – 8 W  
 Voltage: DC 3.7 V, Protection class: III  
 Water tightness: IP 44, Luminous colour: 3000 K / 4200 K / 6000 K  
 Input: 5V/DC 1A, Burning period: 8 hours

**Features:**  
 Touchbutton, 3 Luminous Colours, Dimming function, 360° moveable and removable mirror, 5 x Magnification

**MODO- LED KOSMETIKSPIEGEL**

Der MODO LED Kosmetikspiegel ist der ideale Begleiter, um die persönliche Kosmetik auf das nächste Level zu bringen. Die 5-fach Vergrößerung sowie die 360° schwenkbare und abnehmbare Spiegelfläche bieten hierfür die besten Voraussetzungen. Über ein intuitives Bedienelement wird der LED Leuchtring aktiviert, um dann je nach Bedarf aus 3 unterschiedlichen Lichtfarben auszuwählen. Zusätzlich können mit Hilfe der Dimmfunktion verschiedene Lichtstärken eingestellt werden. Der von Nina Thöming (Flöz Design) entworfene Spiegel ist aufgrund eines verbauten Akkus mobil einsetzbar. Ist dieser entladen, ist eine schnelle Aufladung mit dem beigegeführten USB-C Kabel garantiert.

Lichtstrom: 500 – 1000 Lumen, Leistung: 4 – 8 W  
 Spannung: DC 3,7 V, Schutzklasse: III  
 Wasserdichtigkeit: IP 44, Lichtfarbe: 3000 K / 4200 K / 6000 K  
 Input: 5V/DC 1A, Brenndauer: 8 Stunden

**Features:**  
 Einfache Bedienung über Touchbutton, 3 Lichtfarben + Dimmfunktion  
 360° schwenkbare und abnehmbare Spiegelfläche, 5 x Vergrößerung

**MODO 66261**

Guest Towel Holder | Gästehandtuchhalter  
 Dimensions H 42 cm, B 7 cm, T 7,5 cm  
 Materials SS2  
 Colour Black



**MODO 68845**

Shower Squeegee, includes overdoor hook |  
 Duschwischer mit Halter  
 Dimensions B 27 cm, H 22 cm, T 3,5 cm  
 Materials SS1, K4  
 Colour Black



**MODO 69258**

Wiper | Bodenwischer  
 Dimensions H 122 cm, B 36 cm, T 2 cm  
 Materials SS1, K3, K4  
 Colour Black  
 Features Includes wall bracket  
 Mit Wandhalterung

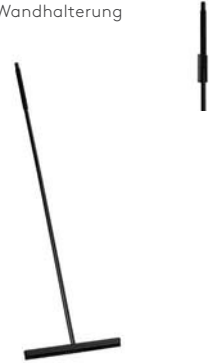

**MODO 66262**

Towel Ladder | Handtuchleiter  
 Dimensions H 170 cm, B 55,5 cm, T 13,5 cm  
 Materials SS2, K1  
 Colour Black



**MODO 66263**

Toilet Paper Holder and Brush | Toilettenbutler  
 Dimensions H 66 cm, B 15 cm, T 19 cm  
 Materials SS2, ST11, K1, K3  
 Colour Black



**MENOTO 69151**

Toilet Paper Holder and Brush | Toilettenbutler  
 Dimensions H 64,5 cm, B 15 cm, T 20 cm  
 Materials S1, ST3  
 Colour Black



**MENOTO 69150**

Towel Stand | Handtuchständer  
 Dimensions H 86 cm, B 50 cm, T 16 cm  
 Materials SS1, ST3  
 Colour Black



**MENOTO 66310**

Towel Rack | Handtuchständer  
 Dimensions H 90 cm, B 75 cm, T 16 cm  
 Materials SS1, ST3  
 Colour Black

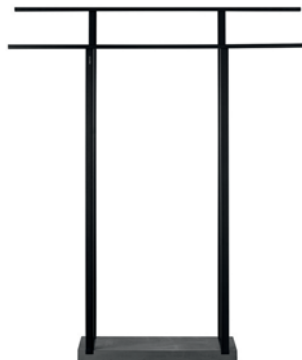

**MENOTO 66311**

Toilet Paper Holder and Brush | Toilettenbutler  
 Dimensions H 72,5 cm, B 15 cm, T 20 cm  
 Materials SS1, ST3  
 Colour Black



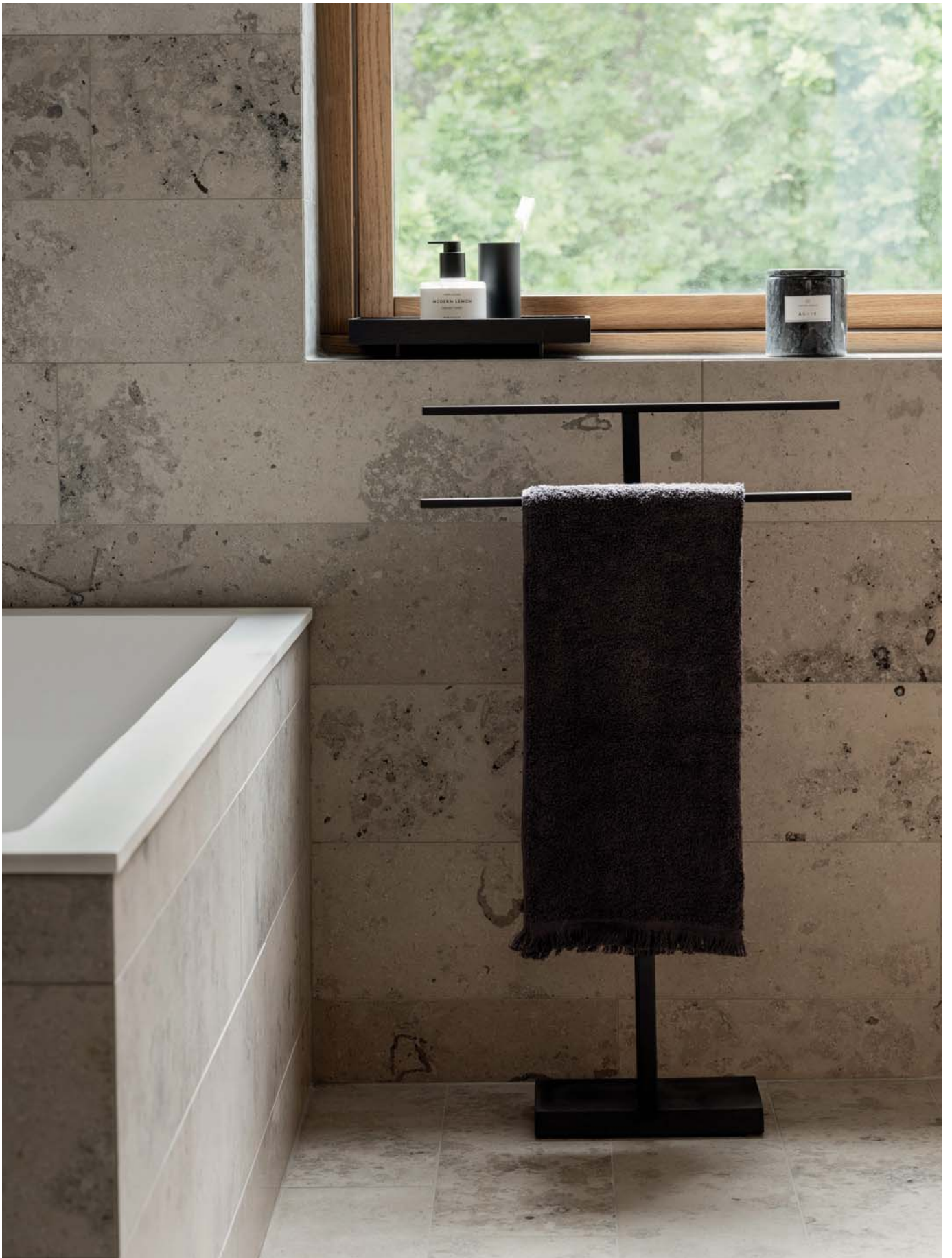



**SONO 66445**

Wall Adapter | Wandhalterung  
 Dimensions H 6 cm, Ø 9 cm  
 Materials SS4  
 Colour White  
 Features Suitable for SONO Tumbler and Soap Dispenser | Passend für SONO Zahnputzbecher und Seifenspender



**WALL ADAPTER - USEFUL EXTENSION OF THE SONO BATHROOM SERIES**

Especially when space is tight on the shelves around the washbasin, the practical wall adapter for the SONO soap dispenser or tumbler is a purposeful solution. Simply placed in the ring from above, the cylindrical SONO accessories are held securely on the base plate, even if the soap dispenser is used.

Made of lacquered stainless steel, it is available in all Sono colours.  
 With the supplied mounting material, it is very easy to install in your bathroom.

**WANDHALTERUNG - NÜTZLICHE ERWEITERUNG DER SONO BADSERIE**

Gerade wenn es eng wird auf den Ablagen rund um den Waschtisch, dann ist die praktische Wandhalterung für den SONO Seifenspender oder den Zahnputzbecher eine zweckmäßige Lösung. Einfach von oben in den Ring gestellt, werden die zylindrischen SONO Accessoires sicher auf der Bodenplatte gehalten, auch wenn zum Beispiel der Seifenspender gedrückt wird.

Hergestellt aus lackiertem Edelstahl ist sie erhältlich in allen Sono-Farben.  
 Mit dem mitgelieferten Montagematerial lässt er sich ganz einfach in Ihrem Bad montieren.



**SONO 66273**

Soap Dispenser | Seifenspender  
 Dimensions H 14 cm, T 9,5 cm, Ø 8,5 cm, V 0,25 l  
 Materials ST2, K3, K4  
 Colour White



66273  
White



69063  
Micro Chip



66274  
Black



69054  
Moonbeam



69046  
Satellite



69039  
Magnet



66370  
Tan



**SONO 66275**

Tumbler | Zahnpfutzbecher  
 Dimensions H 11 cm, Ø 8,5 cm, V 0,3 l  
 Materials ST2  
 Colour White



66275  
White



69066  
Micro Chip



66276  
Black



69057  
Moonbeam



69048  
Satellite



69041  
Magnet



66372  
Tan



**SONO 66277**

Tray | Tablett  
 Dimensions H 2,5 cm, B 10 cm, T 19 cm  
 Materials ST2  
 Colour White



66277  
White



69068  
Micro Chip



66278  
Black



69060  
Moonbeam



69050  
Satellite



69043  
Magnet



66374  
Tan



# BATH ESSENTIALS

## SONO 66292

Soap Dish | Seifenschale  
 Dimensions H 1,8 cm, B 10 cm, T 13 cm  
 Materials ST2  
 Colour White



66292  
White



66289  
Micro Chip



66293  
Black



66288  
Moonbeam



66287  
Satellite



66286  
Magnet



66384  
Tan



## SONO 66279

Vanity Mirror | Kosmetikspiegel  
 Dimensions H 18,5 cm, B 17 cm, T 9 cm  
 Materials ST2, K4  
 Colour White  
 Features 5 time magnifying  
 Mit 5-fach Vergrößerung



66279  
White



69163  
Micro Chip



66280  
Black



69162  
Moonbeam



69161  
Satellite



69160  
Magnet



66376  
Tan



## SONO 66327

Pedal Bin | Treteimer  
 Dimensions H 25,5 cm, T 24 cm, Ø 20 cm, V 3 l  
 Materials K3, K4  
 Colour White  
 Features Soft Close



66327  
White



66325  
Micro Chip



66328  
Black



66324  
Moonbeam



66322  
Satellite



66323  
Magnet



66382  
Tan



**VIPO 66313**

Shower Squeegee, includes overdoor hook |  
 Duschwischer, mit Halter  
 Dimensions H 20 cm, B 25 cm, T 2,5 cm  
 Materials K4  
 Colour White



66313  
White



69202  
Micro Chip



66314  
Black



68982  
Magnet

69201  
Moonbeam



69200  
Satellite



66349  
Tan



**SONO 66281**

Toilet Brush | WC-Bürste  
 Dimensions H 39 cm, Ø 11 cm  
 Materials P, ST2, K3, K4  
 Colour White



66281  
White



69064  
Micro Chip



66282  
Black



69055  
Moonbeam



69047  
Satellite



69040  
Magnet



66378  
Tan



**SONO 66284**

Pedal Bin | Treteimer  
 Dimensions H 30,5 cm, T 29,5 cm, Ø 24 cm, V 5 l  
 Materials K3, K4  
 Colour White  
 Features Soft Close



66284  
White



69170  
Micro Chip



66285  
Black



69169  
Moonbeam



69168  
Satellite



69167  
Magnet



66380  
Tan



**ROF 66881**

Set of 2 Wall Hooks | Set 2 Wandhaken  
 Dimensions H 3 cm, Ø 3 cm  
 Materials S4  
 Colour Black  
 Features Incl. mounting accessories  
 Inkl. Montagematerial

NEW



66881  
Black



66882  
Silver



66883  
Burned Metal



66884  
Brass



**ROF 66885**

Set of 2 Wall Hooks | Set 2 Wandhaken  
 Dimensions H 4 cm, T 3,5 cm, Ø 1 cm  
 Materials S4  
 Colour Black  
 Features Incl. mounting accessories  
 Inkl. Montagematerial

NEW



66885  
Black



66886  
Silver



66887  
Burned Metal



66888  
Brass



**ROF – WALL HOOKS WITH KNURLED CRAFTSMANSHIP**

Perfection is when a symbiosis of design and functionality occurs – just like with the ROF wall hooks. The production step of refining the metal with diamond knurling does not only give it a striking appearance, it also ensures that the surface has an improved grip and is also more robust against scratches and wear. The knurling is perfect in both classic and contemporary furnishings. Whether in the hallway, bedroom, bathroom or kitchen – our knurled wall hooks are versatile and help you bring order and style to any room. Use them for towels, kitchen utensils, keys or as a decorative element, such as a furniture handle to add a tactile touch to your cupboards and dressers.

**ROF – WANDHAKEN IN GERÄNDELTER HANDWERKSKUNST**

Perfektion ist, wenn eine Symbiose aus Design und Funktionalität eintritt – genau wie bei den ROF Wandhaken. Das in Diamant-Rändelung veredelte Metall erhält durch diesen Arbeitsschritt nicht nur seine markante Optik, es sorgt auch dafür, dass die Oberfläche eine verbesserte Griffbarkeit bekommt und zudem robuster gegenüber Kratzern und Abnutzungen ist. Die Rändelung kommt sowohl in klassischer, als auch zeitgenössischer Einrichtung perfekt zur Geltung. Ob im Flur, Schlafzimmer, Badezimmer oder in der Küche – unsere gerändelten Wandhaken sind vielseitig einsetzbar und helfen Ihnen, Ordnung und Stil in jeden Raum zu bringen. Nutzen Sie sie für Handtücher, Küchenutensilien, Schlüssel oder als dekoratives Element, beispielsweise als Handgriff für Möbel, mit dem Sie Ihren Schränken und Kommoden eine taktile Note verleihen.

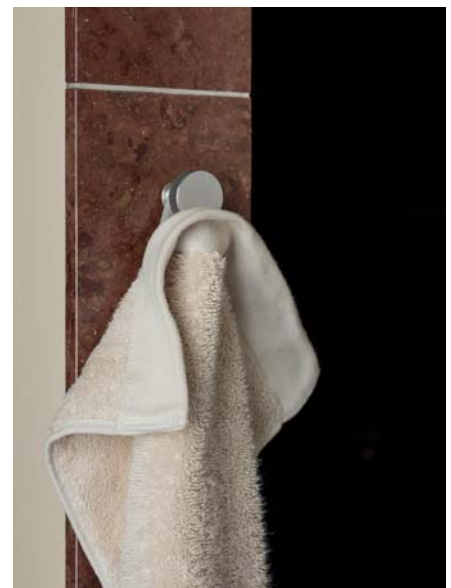



**KAPI 67232**

Wiper with Wall Hook |  
 Duschwischer mit Wandhalterung  
 Dimensions H 11 cm, B 27 cm, T 0,5 cm  
 Materials K4  
 Colour Moonbeam



67232  
Moonbeam

NEW



67233  
Magnet



67234  
Black

**KAPI – STREAK-FREE AND ALWAYS TO HAND**

Nothing is as inviting as a clean home where you can feel at rest. The same applies to a bathroom, where you can not only freshen up for the day, but also spend relaxing hours in your stressful everyday life. With the KAPI shower wiper, you can clean your bathroom surfaces effortlessly and without streaks after showering. Available in the three colours Moonbeam, Magnet and Black, it blends in perfectly with your bathroom. The practical suction cup allows you to hang the shower squeegee wherever you need it within easy reach.

**KAPI – STREIFENFREI UND IMMER ZUR HAND**

Nichts ist so einladend wie eine saubere Wohnung, in der man sich zuhause fühlen kann. Genauso ist es bei einem Badezimmer, in dem Sie sich nicht nur frisch für den Tag machen, sondern auch entspannende Stunden im stressigen Alltag verbringen können. Mit dem KAPI Duschwischer reinigen Sie Ihre Badflächen nach dem Duschen streifenfrei und mühelos. In den drei Farben Moonbeam, Magnet und Black fügt er sich ideal in Ihr Badezimmer ein. Der praktische Saugnapf ermöglicht es, den Duschwischer überall aufzuhängen, wo Sie ihn griffbereit benötigen.

**FLIT 65257**

Wiper | Duschwischer  
 Dimensions H 23 cm, B 7 cm, T 0,5 cm  
 Materials K4  
 Colour Moonbeam



65257  
Moonbeam



65258  
Magnet



65259  
Black



**FERA 69078**

Towel Ladder | Handtuchleiter  
Dimensions H 165 cm, B 45 cm  
Materials S1

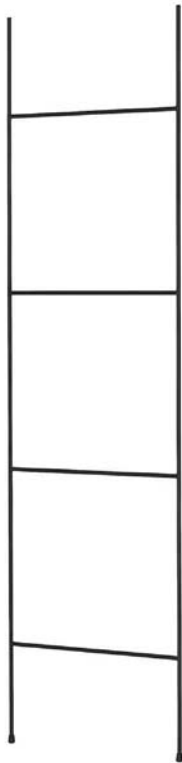

**LAVEA 68990**

Wiper | Bodenwischer  
Dimensions H 122 cm, B 36 cm, T 2 cm  
Materials P, K4, K3  
Features Includes wall bracket  
Mit Wandhalterung



**MENOTO 68951**

Towel Ladder | Handtuchleiter  
Dimensions H 171 cm, B 55 cm, T 2 cm  
Materials M, K3

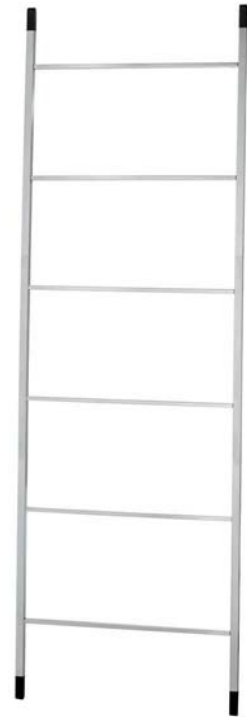

**LAVEA 68846**

Shower Squeegee, includes overdoor hook |  
Duschwischer, mit Halter  
Dimensions H 3,5 cm, B 27 cm, T 22 cm  
Materials P, K4



**MENOTO 68548**

Valet | Herrendiener  
 Dimensions H 110 cm, B 47 cm, T 18 cm  
 Materials P, ST3, K3

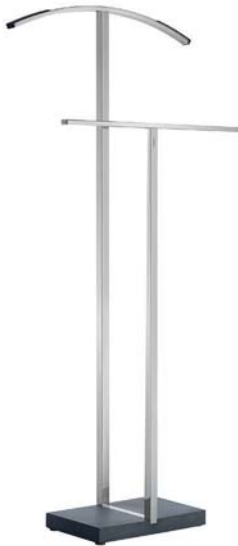

**MENOTO 68695**

Towel Rack | Handtuchständer  
 Dimensions H 90 cm, B 75 cm, T 16 cm  
 Materials P, ST3



**MENOTO 68664**

Towel Stand | Handtuchständer  
 Dimensions H 86 cm, B 50 cm, T 16 cm  
 Materials P, ST3



**MENOTO 68545**

Valet | Herrendiener  
 Dimensions H 110 cm, B 47 cm, T 18 cm  
 Materials M, ST3, K3

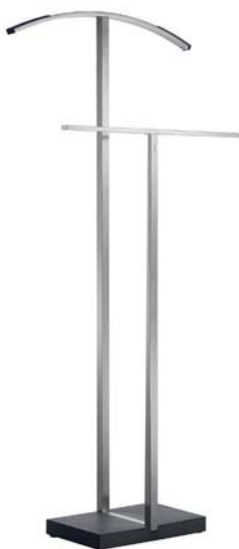

**MENOTO 68694**

Towel Rack | Handtuchständer  
 Dimensions H 90 cm, B 75 cm, T 16 cm  
 Materials M, ST3



**MENOTO 68624**

Towel Stand | Handtuchständer  
 Dimensions H 86 cm, B 50 cm, T 16 cm  
 Materials M, ST3



**METIA 88092**

Replacement Brush | Ersatzbürste  
 Materials K3  
 Features For/Passend für: CRETO, MENOTO, MODO, NEXIO, SONO



**VISTA 68949**

Vanity Mirror | Kosmetikspiegel  
 Dimensions H 29 cm, B 11 cm, T 14 cm  
 Materials S3  
 Features Rotatable, 5 time magnifying  
 Mit beweglicher Spiegelfläche, 5-fach Vergrößerung



**VISTA 68948**

Vanity Mirror | Kosmetikspiegel  
 Dimensions H 29 cm, B 11 cm, T 14 cm  
 Materials S2  
 Features Rotatable, 5 time magnifying  
 Mit beweglicher Spiegelfläche, 5-fach Vergrößerung



**METIA 88133**

Replacement Brush | Ersatzbürste  
 Materials K3  
 Features For/Passend für: ARA, MENOTO, NEXIO



**MENOTO 68880**

Wall Hook | Wandhaken  
 Dimensions H 6 cm, B 6 cm, T 2,5 cm  
 Materials P  
 Features Self-adhesive  
 Selbstklebend



**MENOTO 68839**

Wall Hook | Wandhaken  
 Dimensions H 6 cm, B 6 cm, T 2,5 cm  
 Materials M  
 Features Self-adhesive  
 Selbstklebend



**MEDA 31056**

Metal-Fluid, 100 ml | Metal-Fluid, V 100 ml

Highly effective metal fluid MEDA for care, protection and cleaning of matt and polished metal surfaces indoors, such as stainless steel, aluminum, chrome as well as ceramics, wood, glass and plastics. NSF registered.

Hochwirksames Metal-Fluid MEDA für Pflege, Schutz und Reinigung von matten und polierten Metalloberflächen im Innenbereich, wie Edelstahl, Aluminium, Chrom sowie Keramik, Holz, Glas und Kunststoffe. NSF-registriert.



**NEXIO 68915**

Glass Shower Overdoor Hook |  
 Haken für Glasduschwand  
 Dimensions H 14 cm, B 4 cm, T 3,5 cm  
 Materials P, K3, K4  
 Features Fits glass gauges of 6-8 mm  
 Passend für 6-8 mm starke Glaswände



**NEXIO 68905**

Glass Shower Overdoor Hook |  
 Haken für Glasduschwand  
 Dimensions H 14 cm, B 4 cm, T 3,5 cm  
 Materials M, K3, K4  
 Features Fits glass gauges of 6-8 mm  
 Passend für 6-8 mm starke Glaswände





**MENOTO 68688**

Toilet Paper Holder and Brush | Toilettenbutler  
 Dimensions H 64,5 cm, B 15 cm, T 20 cm  
 Materials P, ST3



**MENOTO 68663**

Toilet Paper Holder and Brush | Toilettenbutler  
 Dimensions H 72,5 cm, B 15 cm, T 20 cm  
 Materials P, ST3



**MENOTO 68623**

Toilet Paper Holder and Brush | Toilettenbutler  
 Dimensions H 72,5 cm, B 15 cm, T 20 cm  
 Materials M, ST3



**MENOTO 68687**

Toilet Paper Holder and Brush | Toilettenbutler  
 Dimensions H 64,5 cm, B 15 cm, T 20 cm  
 Materials M, ST3



**MENOTO 68820**

Toilet Paper Holder and Brush | Toilettenbutler  
 Dimensions H 64,5 cm, B 15 cm, T 20 cm  
 Materials P, ST3, K3



**MENOTO 68819**

Toilet Paper Holder and Brush | Toilettenbutler  
 Dimensions H 64,5 cm, B 15 cm, T 20 cm  
 Materials M, ST3, K3



**TUYO BATHMAT**

Give your bathroom that little bit extra with the TUYO bath mat. Made from 100% Turkish cotton and GOTS-certified, this bath mat combines the highest quality with sustainable production. With a weight of 1000 g/m<sup>2</sup>, the TUYO bath mat made in Turkey offers a particularly soft and absorbent surface that is pure pampering for your feet.

Choose from the three stylish blomus colours Moonbeam, Satellite and Magnet to perfectly round off the ambience of your bathroom. Thanks to the two practical sizes TUYO fits seamlessly into any bathroom.

**TUYO BADEMATTE**

Verleihen Sie Ihrem Badezimmer das gewisse Extra mit der TUYO Badematte. Hergestellt aus 100% türkischer Baumwolle und GOTS-zertifiziert, vereint diese Badematte höchste Qualität mit nachhaltiger Produktion. Mit ihrem Gewicht von 1000 g/m<sup>2</sup> bietet die in der Türkei gefertigte TUYO Badematte eine besonders weiche und saugfähige Oberfläche, die pure Verwöhnung für Ihre Füße bedeutet.

Wählen Sie aus den drei stilvollen blomus-Farben Moonbeam, Satellite und Magnet, um das Ambiente Ihres Badezimmers perfekt abzurunden. Dank der zwei praktischen Größen fügt sich TUYO nahtlos in jedes Badezimmer ein.



**TUYO 67331**

Bathmat | Badematte  
 Dimensions B 60 cm, T 60 cm  
 Materials T1 (ORGANIC)  
 Colour Magnet  
 Features 100% Organic Cotton,  
 1000 g/m<sup>2</sup>  
 100% Bio-Baumwolle,  
 1000 g/m<sup>2</sup>

67331  
Magnet



NEW



67332  
Satellite



67333  
Moonbeam



**TUYO 67334**

Bathmat | Badematte  
 Dimensions B 100 cm, T 60 cm  
 Materials T1 (ORGANIC)  
 Colour Magnet  
 Features 100% Organic Cotton,  
 1000 g/m<sup>2</sup>  
 100% Bio-Baumwolle,  
 1000 g/m<sup>2</sup>

67334  
Magnet



NEW



67335  
Satellite



67336  
Moonbeam

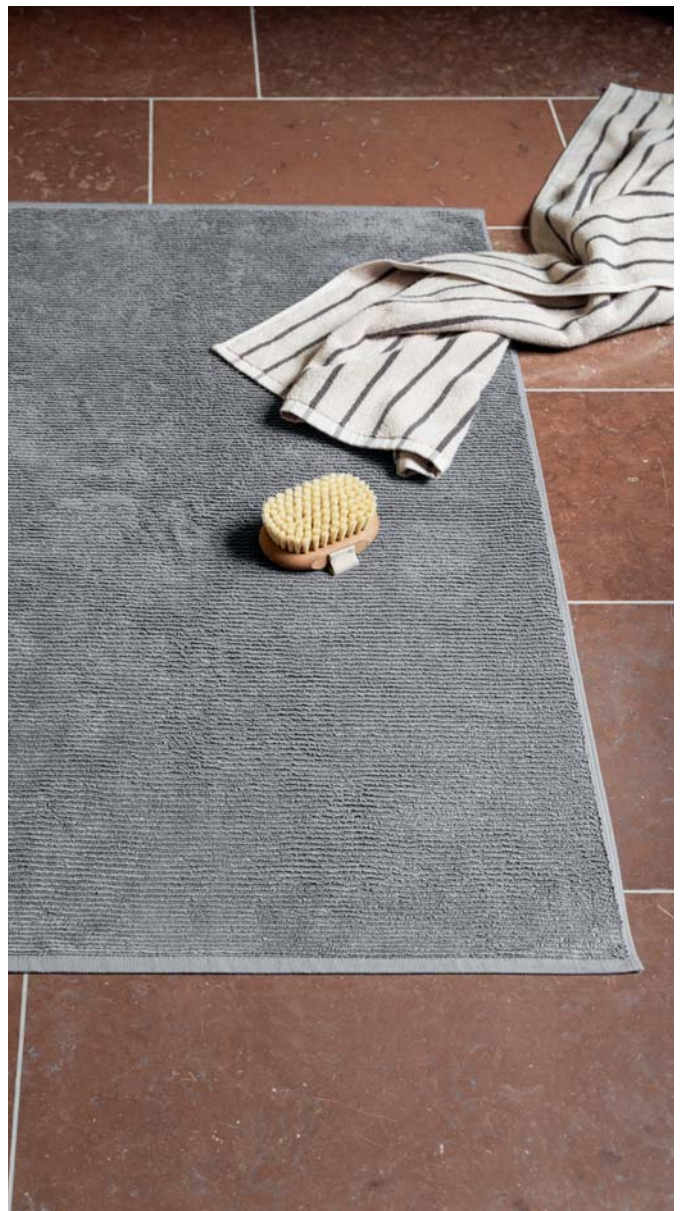

**KAAVU 67325**

Bathmat | Badematte  
 Dimensions B 80 cm, T 50 cm  
 Materials T1 (ORGANIC)  
 Colour Magnet  
 Features 100% Organic Cotton,  
 1500 g/m<sup>2</sup>  
 100% Bio-Baumwolle,  
 1500 g/m<sup>2</sup>

NEW



67325  
Magnet



67326  
Satellite



67327  
Moonbeam

**KAAVU 67328**

Bathmat | Badematte  
 Dimensions B 100 cm, T 60 cm  
 Materials T1 (ORGANIC)  
 Colour Magnet  
 Features 100% Organic Cotton,  
 1500 g/m<sup>2</sup>  
 100% Bio-Baumwolle,  
 1500 g/m<sup>2</sup>

NEW



67328  
Magnet



67329  
Satellite



67330  
Moonbeam



**KAAVU BATHMAT**

Whether lying in front of the washbasin, bathtub or shower, the KAAVU bath mat gives your feet the ultimate spa feeling thanks to the high-quality 1500 g/m<sup>2</sup> GOTS cotton quality. Made in Turkey, the bath mat is available in two different sizes and is extremely soft and absorbent.

**KAAVU BADEMATTE**

Sei es vor dem Waschbecken, der Badewanne oder der Dusche liegend, die KAAVU Badematte verleiht Ihren Füßen durch die hochwertige 1500 g/m<sup>2</sup> schwere GOTS Baumwollqualität das ultimative Spa-Gefühl. Die in der Türkei hergestellte Badematte ist in zwei verschiedene Größen erhältlich und überzeugt durch höchste Weichheit und Saugfähigkeit.



# BATH ESSENTIALS

## ARTO 67337

Bath Towel | Badetuch  
 Dimensions B 70 cm, T 140 cm  
 Materials T1 (ORGANIC)  
 Colour Moonbeam/Magnet  
 Features 100% Organic Cotton, Terry Cloth, 600g/m<sup>2</sup> | 100% Bio-Baumwolle, Frottee 600 g/m<sup>2</sup>

NEW



67337  
Moonbeam/Magnet



67338  
Moonbeam/Magnet



67339  
Moonbeam/Amber Brown



67340  
Moonbeam/Amber Brown



67341  
Micro Chip/Tan



67342  
Micro Chip/Tan



67343  
Desert Sage/Agave Green



67344  
Desert Sage/Agave Green



## ARTO 67345

Hand Towel | Handtuch  
 Dimensions B 50 cm, T 100 cm  
 Materials T1 (ORGANIC)  
 Colour Moonbeam/Magnet  
 Features 100% Organic Cotton, Terry Cloth, 600g/m<sup>2</sup> | 100% Bio-Baumwolle, Frottee 600 g/m<sup>2</sup>

NEW



67345  
Moonbeam/Magnet



67346  
Moonbeam/Amber Brown



67347  
Micro Chip/Tan



67348  
Desert Sage/Agave Green



## ARTO 67349

Set of 2 Guest Towels | Set 2 Gästehandtücher  
 Dimensions B 30 cm, T 50 cm  
 Materials T1 (ORGANIC)  
 Colour Moonbeam/Magnet  
 Features 100% Organic Cotton, Terry Cloth, 600g/m<sup>2</sup> | 100% Bio-Baumwolle, Frottee 600 g/m<sup>2</sup>

NEW



67349  
Moonbeam/Magnet



67350  
Moonbeam/Amber Brown



67351  
Micro Chip/Tan



67352  
Desert Sage/Agave Green





#### ARTO – STRIPED TOWELS

The ARTO towels bring colour to your bathroom. While the striped design sets colourful accents, the basic colours of the ARTO series perfectly match the existing blomus RIVA series and guarantee a perfect match between the two series.

Manufactured in Turkey, the GOTS-certified 600 g/m<sup>2</sup> cotton terry towels are available as guest towels in a set, as a hand towel or bath towel.

#### ARTO – GESTREIFTE HANDTÜCHER

Die ARTO Handtücher bringen Farbe in Ihr Badezimmer. Während das Streifendesign farbliche Akzente setzt, passen sich die Grundfarben der ARTO Serie perfekt an die bereits bestehende blomus RIVA Serie an und garantieren ein Perfect Match der beiden Serien.

Die in der Türkei gefertigten, GOTS-zertifizierten, 600 g/m<sup>2</sup> Baumwoll-Frotteehandtücher sind als Gästehandtücher im Set, als Handtuch oder Badetuch erhältlich.

# BATH ESSENTIALS

## RIVA 66298

Sauna Towel | Sauna Handtuch  
 Dimensions B 100 cm, T 200 cm  
 Materials T1 (ORGANIC)  
 Colour White  
 Features 100% Organic Cotton, Terry Cloth  
 700g/m<sup>2</sup> | 100% Bio-Baumwolle,  
 Frottee 700 g/m<sup>2</sup>



66298  
White



69251  
Micro Chip



66303  
Black



69249  
Moonbeam



69250  
Satellite



69248  
Magnet



66400  
Tan



## RIVA 66294

Bath Towel | Badetuch  
 Dimensions B 70 cm, T 140 cm  
 Materials T1 (ORGANIC)  
 Colour White  
 Features 100% Organic Cotton, Terry Cloth  
 700g/m<sup>2</sup> | 100% Bio-Baumwolle,  
 Frottee 700 g/m<sup>2</sup>



66294  
White



69121  
Satellite



66299  
Black



69120  
Moonbeam



69122  
Micro Chip



69119  
Magnet



66396  
Tan



## RIVA 66295

Hand Towel | Handtuch  
 Dimensions B 50 cm, T 100 cm  
 Materials T1 (ORGANIC)  
 Colour White  
 Features 100% Organic Cotton, Terry Cloth  
 700g/m<sup>2</sup> | 100% Bio-Baumwolle,  
 Frottee 700 g/m<sup>2</sup>



66295  
White



69126  
Satellite



66300  
Black



69125  
Moonbeam



69127  
Micro Chip



69124  
Magnet



66397  
Tan



**RIVA 66296**

Set of 2 Guest Hand Towels | Set 2 Gästehandtücher

Dimensions B 30 cm, T 50 cm  
 Materials T1 (ORGANIC)  
 Colour White  
 Features 100% Organic Cotton,  
 Terry Cloth 700g/m<sup>2</sup>  
 100% Bio-Baumwolle,  
 Frottee 700 g/m<sup>2</sup>



66296  
White



69241  
Micro Chip



66301  
Black



69239  
Moonbeam



69240  
Satellite



69238  
Magnet



66398  
Tan



**RIVA 66297**

Set of 4 Guest Hand Towels | Set 4 Gästehandtücher

Dimensions B 30 cm, T 30 cm  
 Materials T1 (ORGANIC)  
 Colour White  
 Features 100% Organic Cotton,  
 Terry Cloth 700g/m<sup>2</sup>  
 100% Bio-Baumwolle,  
 Frottee 700 g/m<sup>2</sup>



66297  
White



69132  
Micro Chip



66302  
Black



69130  
Moonbeam



69131  
Satellite



69129  
Magnet



66399  
Tan



**700 G/M<sup>2</sup> TERRY - 100% ORGANIC COTTON**

Our terry towels meet the highest standards of comfort and quality. The cloth gives an exclusive feeling on your body. GOTS, the Global Organic Textile Standard (GOTS) is the world's leading standard for textiles made from organic fibres. It specifies high-level environmental criteria throughout the entire organic textiles supply chain, and stipulates compliance with social criteria as well. Choosing a GOTS-certified product is your way to respect and protect the environment, and the people involved in organic textile production.

OEKO-TEX® is your guarantee that every component of a textile article (i.e., every thread, button, zip, and any other accessories) has been tested for harmful substances, and that the article is harmless to use. The test is conducted by independent OEKO-TEX® partner institutes, in accordance with extensive criteria for safety and health. OEKO-TEX® enables consumers and companies to make responsible decisions, and reduces the use of harmful substances in textile production.

**700 G/M<sup>2</sup> FROTTEE 100% BIO - BAUMWOLLE**

Unsere Frotteetücher erfüllen die höchsten Ansprüche an Komfort und Qualität. Das Tuch verleiht ein exklusives Gefühl auf Ihrem Körper.

GOTS. Der Global Organic Textile Standard (GOTS) ist als weltweit führender Standard für die Verarbeitung von Textilien aus biologisch erzeugten Naturfasern anerkannt. Auf hohem Niveau definiert er umwelttechnische Anforderungen entlang der gesamten textilen Produktionskette und fordert gleichzeitig die Einhaltung von Sozialkriterien. Wenn Sie sich für ein GOTS-zertifiziertes Produkt entscheiden, respektieren und schützen Sie die Umwelt und die Menschen, die an der ökologischen Textilproduktion beteiligt sind.

OEKO-TEX® ist Ihre Garantie dafür, dass jede Komponente eines Textilartikels (d.h. jeder Faden, Knopf und sonstige Accessoires) auf Schadstoffe geprüft wurden und der Artikel somit humanökologisch unbedenklich ist. Die Prüfung wird von unabhängigen OEKO-TEX® Instituten nach umfangreichen Kriterien für Sicherheit und Gesundheit durchgeführt. OEKO-TEX® ermöglicht Verbrauchern und Unternehmen, verantwortungsvolle Entscheidungen zu treffen, und reduziert den Einsatz schädlicher Substanzen in der Textilproduktion.



**FRINO – ORGANIC COTTON TOWELS**

The Organic cotton Towels come in different colours so you can find the perfect match with your other blomus bathroom accessories. The playful fringes are a happy addition to the existing towel ranges. The 500 gs/sqm heavy cotton terry towels are GOTS-certified and washable at 60 °C.

**FRINO - BIO-BAUMWOLLHANDTÜCHER**

Die Handtücher aus Bio-Baumwolle sind in verschiedenen Farben erhältlich, sodass Sie perfekt mit Ihren anderen blomus Bad-Accessoires kombiniert werden können. Die verspielten Fransen sind eine fröhliche Ergänzung zu den bestehenden Handtuchserien. Die 500 g/qm schweren Baumwoll-Frottierhandtücher sind GOTS-zertifiziert und bei 60 °C waschbar.



**FRINO 66490**

Set of 2 Guest Hand Towels | Set 2 Gästehandtücher  
 Dimensions B 30 cm, T 50 cm  
 Materials T1 (ORGANIC)  
 Colour White  
 Features Organic Cotton, Terry Cloth 500 g/m<sup>2</sup>  
 Bio-Baumwolle, Frottee 500 g/m<sup>2</sup>



66490  
White



66487  
Micro Chip



66493  
Black



66481  
Moonbeam



66478  
Satellite



66484  
Magnet



66499  
Tan



**FRINO 66489**

Hand Towel | Handtuch  
 Dimensions B 50 cm, T 100 cm  
 Materials T1 (ORGANIC)  
 Colour White  
 Features 100% Organic Cotton, Terry Cloth  
 500g/m<sup>2</sup> | 100% Bio-Baumwolle,  
 Frottee 500 g/m<sup>2</sup>



66489  
White



66486  
Micro Chip



66492  
Black



66480  
Moonbeam



66477  
Satellite



66483  
Magnet



66498  
Tan



**FRINO 66488**

Bath towel | Badetuch  
 Dimensions B 70 cm, T 140 cm  
 Materials T1 (ORGANIC)  
 Colour White  
 Features 100% Organic Cotton, Terry Cloth  
 500g/m<sup>2</sup> | 100% Bio-Baumwolle,  
 Frottee 500 g/m<sup>2</sup>



66488  
White



66485  
Micro Chip



66491  
Black



66479  
Moonbeam



66476  
Satellite



66482  
Magnet



66497  
Tan





**CARO COTTON - STANDARD 100**

**BY OEKO-TEX®**

Cotton is an extremely absorbent, tear-resistant seed fibre used for textiles because of its many unique qualities. Cotton is boil-proof, which secures maximum hygiene. OEKO-TEX® is your guarantee that every component of a textile article (i.e., every thread, button, zip, and any other accessories) has been tested for harmful substances, and that the article is harmless to use. The test is conducted by independent OEKO-TEX® partner institutes, in accordance with extensive criteria for safety and health. OEKO-TEX® enables consumers and companies to make responsible decisions, and reduces the use of harmful substances in textile production.

**CARE**

Please observe the care instructions on the product.

**CARO BAUMWOLLE - STANDARD 100**

**BY OEKO-TEX®**

Baumwolle ist eine extrem saugfähige, reißfeste Samenfaser, die aufgrund ihrer sehr vielfältigen Qualitäten für die Textilherstellung eingesetzt wird. Baumwolle ist kochfest, was eine maximale Hygiene bedeutet.

OEKO-TEX® ist Ihre Garantie dafür, dass jede Komponente eines Textilartikels (d.h. jeder Faden, Knopf und sonstige Accessoires) auf Schadstoffe geprüft wurden und der Artikel somit humanökologisch unbedenklich ist. Die Prüfung wird von unabhängigen OEKO-TEX® Instituten nach umfangreichen Kriterien für Sicherheit und Gesundheit durchgeführt. OEKO-TEX® ermöglicht Verbrauchern und Unternehmen, verantwortungsvolle Entscheidungen zu treffen, und reduziert den Einsatz schädlicher Substanzen in der Textilproduktion.

**PFLEGE**

Bitte die Pflegehinweise am Produkt beachten.

**CARO 66304**

Bath Towel | Badetuch  
 Dimensions 70 cm x 140 cm  
 Materials T1  
 Colour White  
 Features Waffle pattern | Waffelpiqué - 400 g/m<sup>2</sup>  
 - STANDARD 100 by OEKO-TEX®



|   |  |   |
|---|--|---|
| <p>66304<br/>White</p>     | <p>68998<br/>Micro Chip</p>  | <p>66307<br/>Black</p>   |
| <p>68996<br/>Moonbeam</p>  | <p>68997<br/>Satellite</p>   | <p>68995<br/>Magnet</p>  |
| <p>66388<br/>Tan</p>       |  |   |



**CARO 66305**

Hand Towel | Handtuch  
 Dimensions B 50 cm, T 100 cm  
 Materials T1  
 Colour White  
 Features Waffle pattern | Waffelpiqué - 400 g/m<sup>2</sup>  
 - STANDARD 100 by OEKO-TEX®



|   |   |   |
|---|---|---|
| <p>66305<br/>White</p>      | <p>69003<br/>Micro Chip</p>  | <p>66308<br/>Black</p>    |
| <p>69001<br/>Moonbeam</p>  | <p>69002<br/>Satellite</p>  | <p>69000<br/>Magnet</p>  |
| <p>66389<br/>Tan</p>       |   |   |



**CARO 66306**

Set of 2 Guest Hand Towels | Set 2 Gästehandtücher  
 Dimensions B 30 cm, T 30 cm  
 Materials T1  
 Colour White  
 Features Waffle pattern | Waffelpiqué - 400 g/m<sup>2</sup>  
 - STANDARD 100 by OEKO-TEX®



|   |  |   |
|---|--|---|
| <p>66306<br/>White</p>     | <p>69008<br/>Micro Chip</p>  | <p>66309<br/>Black</p>   |
| <p>69006<br/>Moonbeam</p>  | <p>69007<br/>Satellite</p>   | <p>69005<br/>Magnet</p>  |
| <p>66390<br/>Tan</p>       |  |   |



## BATH ESSENTIALS

### SAHLA 67226

Laundry Basket | Wäschsammler  
Dimensions H 51 cm, Ø 35 cm, V 50 l  
Materials T14  
Colour Nomad

NEW



### SAHLA 67227

Laundry Basket | Wäschsammler  
Dimensions H 51 cm, Ø 35 cm, V 50 l  
Materials T14  
Colour Indian Tan

NEW



### SAHLA 67228

Laundry Basket | Wäschsammler  
Dimensions H 51 cm, Ø 35 cm, V 50 l  
Materials T14  
Colour Pewter

NEW



### SAHLA 67229

Laundry Basket | Wäschsammler  
Dimensions H 54 cm, Ø 40 cm, V 67,5 l  
Materials T14  
Colour Nomad

NEW



### SAHLA 67230

Laundry Basket | Wäschsammler  
Dimensions H 54 cm, Ø 40 cm, V 67,5 l  
Materials T14  
Colour Indian Tan

NEW



### SAHLA 67231

Laundry Basket | Wäschsammler  
Dimensions H 54 cm, Ø 40 cm, V 67,5 l  
Materials T14  
Colour Pewter

NEW



## SAHLA LAUNDRY BASKET

SAHLA, Samoan for 'simple and discreet', epitomises a laundry collector that is as discreet as it is special. The classic cylindrical shape blends with the soft faux suede cover to create a sophisticated eye-catcher. The lid with handle closes the basket and awards it with a special elegance. Storing laundry has never been so stylish and exclusive at the same time. The baskets are available in two sizes with a volume of 50 l and 67,5 l.

## SAHLA WÄSCHESAMMLER

SAHLA, samoanisch für einfach und dezent, verkörpert einen Wäschsammler, der ebenso dezent wie auch besonders ist. Die klassisch zylindrische Form verschmilzt mit dem weichen Kunst-Wildlederbezug zu einem edlen Hingucker. Der Deckel mit Griff verschließt den Korb und verleiht ihm eine besondere Eleganz. Nie war die Aufbewahrung von Wäsche so stilvoll und elegant zugleich. Die Körbe sind in zwei Größen mit 50 l und 67,5 l Volumen verfügbar.



### KORIE LAUNDRY BASKET

The KORIE laundry basket enriches your home in several ways. Not only is it modern and decorative, it also makes your clutter disappear and leaves nothing behind but a stylish eye-catcher.

Made from durable and easy-care plastic, the basket has a lid with an opening, making it ideal for use as a laundry basket. The lid can be removed to empty it. The two handles and the baskets low weight also make it easy to take the basket with you wherever you go.

### KORIE WÄSCHESAMMLER

Der KORIE Wäschekorb bereichert gleich in mehreren Hinsichten Ihr Zuhause. Er ist nicht nur modern und dekorativ, er lässt außerdem Ihre Unordnung verschwinden und lässt nichts als einen stylischen Hingucker zurück.

Der Korb aus langlebigem und pflegeleichtem Kunststoff verfügt über einen Deckel, der eine Öffnung hat und sich damit ideal als Wäschekorb eignet. Um ihn zu entleeren kann der Deckel abgenommen werden. Die beiden Griffe und das geringe Gewicht des Korbes ermöglichen es außerdem, den Korb beliebig mitzunehmen.

#### KORIE 65479

Laundry Basket | Wäschесammler  
Dimensions H 55 cm, Ø 40 cm  
Materials K3  
Colour Moonbeam

NEW



#### KORIE 65480

Laundry Basket | Wäschесammler  
Dimensions H 55 cm, Ø 40 cm  
Materials K3  
Colour Magnet

NEW



#### KORIE 65481

Laundry Basket | Wäschесammler  
Dimensions H 55 cm, Ø 40 cm  
Materials K3  
Colour White

NEW



## BATH ESSENTIALS

### MODO 66431

Storage Basket | Aufbewahrungskorb  
 Dimensions H 23 cm, Ø 31,5 cm  
 Materials S1  
 Colour White



### MODO 66432

Storage Basket | Aufbewahrungskorb  
 Dimensions H 23 cm, Ø 31,5 cm  
 Materials S1  
 Colour Satellite



### MODO 66430

Storage Basket | Aufbewahrungskorb  
 Dimensions H 23 cm, Ø 31,5 cm  
 Materials S1  
 Colour Black



### MODO 69207

Tray | Ablageschale  
 Dimensions H 4 cm, B 20 cm, T 10 cm  
 Materials K2  
 Features Suitable for the MODO wall shelf.  
 Passend für MODO Wandregal.



### MODO 69208

Tray | Ablageschale  
 Dimensions H 2 cm, B 20 cm, T 10 cm  
 Materials H4  
 Features Suitable for the MODO wall shelf.  
 Passend für MODO Wandregal.



### MODO 69209

Tray | Ablageschale  
 Dimensions H 4 cm, B 10 cm, T 10 cm  
 Materials H4  
 Features Suitable for the MODO wall shelf.  
 Passend für MODO Wandregal.



### MODO 66329

Shower Shelf | Duschablage  
 Dimensions H 6,5 cm, B 34 cm, T 10 cm  
 Materials SS2  
 Colour Black  
 Features Can be mounted without drilling -  
 Glue kit can be purchased separately,  
 item no. 68809 | Auch ohne Bohren  
 montierbar - Klebeset separat erhält-  
 lich, Nr. 68809



### MODO 69244

Shower Shelf | Duschablage  
 Dimensions H 6,5 cm, B 34 cm, T 10 cm  
 Materials SS2  
 Colour White  
 Features Can be mounted without drilling -  
 Glue kit can be purchased separately,  
 item no. 68809 | Auch ohne Bohren  
 montierbar - Klebeset separat erhält-  
 lich, Nr. 68809



### MODO 69205

Wall Shelf | Wandregal  
 Dimensions H 4,5 cm, B 51 cm, T 11 cm  
 Materials SS2  
 Colour Black  
 Features Suitable for the MODO trays.  
 Passend für MODO Ablageschalen.



**MODO 69206**

Wall Shelf | Wandregal  
 Dimensions H 4,5 cm, B 71 cm, T 11 cm  
 Materials SS2  
 Colour Black  
 Features Suitable for the MODO trays.  
 Passend für MODO Ablageschalen.



**2FIX 68809**

Glue Kit, for up to 2 wall brackets |  
 Klebeset, für bis zu 2 Wandhalterungen  
 Keeps your bathroom accessories firmly attached to tiles, glas, concrete, plaster, metals and various plastics. High stability without drilling. Leaves no traces when removed.

Befestigt Ihre Badaccessoires sicher auf Fliesen, Glas, Beton Holz, Putz, Metallen und auf vielen Kunststoffen. Hohe Stabilität ohne zu Bohren. Rückstandslos ablösbar.



**NEXIO 68956**

Shower Basket | Duschkorb  
 Dimensions H 8,5 cm, B 34 cm, T 8 cm  
 Materials P, K3, K4  
 Features With rubber strap to hold utensils  
 Mit Halteband für Utensilien



**NEXIO 68942**

Shower Basket | Duschkorb  
 Dimensions H 8,5 cm, B 34 cm, T 8 cm  
 Materials M, K3, K4  
 Features With rubber strap to hold utensils  
 Mit Halteband für Utensilien



**NEXIO 68955**

Shower Basket | Duschkorb  
 Dimensions H 8,5 cm, B 25 cm, T 12 cm  
 Materials P, K3, K4  
 Features With rubber strap to hold utensils  
 Mit Halteband für Utensilien



**NEXIO 68941**

Shower Basket | Duschkorb  
 Dimensions H 8,5 cm, B 25 cm, T 12 cm  
 Materials M, K3, K4  
 Features With rubber strap to hold utensils  
 Mit Halteband für Utensilien



**NEXIO 66330**

Shower Basket | Duschkorb  
 Dimensions H 8,5 cm, B 25 cm, T 12 cm  
 Materials SS1  
 Colour Black  
 Features With rubber strap to hold utensils  
 Mit Halteband für Utensilien

66330  
Black



66332  
White



**NEXIO 66331**

Shower Basket | Duschkorb  
 Dimensions H 8,5 cm, B 34 cm, T 8 cm  
 Materials SS1  
 Colour Black  
 Features With rubber strap to hold utensils  
 Mit Halteband für Utensilien

66331  
Black



66333  
White



**PARA 69213**

Pedal Bin | Treteimer  
 Dimensions H 29 cm, B 21 cm, T 21 cm, V 5 l  
 Materials S1, K3, K4  
 Colour Satellite



**69213**  
Satellite



**69210**  
Magnet



**69211**  
Moonbeam



**69212**  
Micro Chip



**WILO 66437**

Tissue Box | Kosmetiktuchbox  
 Dimensions H 8,5 cm, B 25 cm, T 13 cm  
 Materials H1



**TISU 66334**

Tissue Box | Kosmetiktuchbox  
 Dimensions H 13 cm, B 13 cm, T 13 cm  
 Materials T5  
 Colour Satellite



**TISU TISSUE BOX – LUXURIOUS AND DISCREET**

TISU is a soft and cosy way to hide your tissue boxes. The cover is easy to put over the purchased tissue box and the rectangular shape disappears inside the cover.

There are two variations, a rectangular shape and a square shape, which are both made of 100% Linen, making them washable and durable. The colours are chosen bright and simple, so they fit into any environment.

So not only in the bathroom, but also in the hallway or living room you can have a tissue at hand.

**TISU KOSMETIKTUCHBOX - LUXURIÖS UND DISKRET**

TISU ist die weiche und wohnliche Art und Weise Taschentücher zu verstecken. Die Hülle ist einfach über die gekaufte Taschentuchbox zu stülpen und die rechteckige Form verschwindet innerhalb der Hülle.

Es gibt zwei Varianten, eine rechteckige und eine quadratische Form, welche beide aus 100% Leinen hergestellt sind, was sie waschbar und strapazierfähig macht. Die Farben sind hell und schlicht gewählt, sodass sie sich in jedes Ambiente einfügen.

So kann nicht nur im Badezimmer, sondern auch im Flur oder im Wohnzimmer immer ein Tuch griffbereit sein.

**WILO 66438**

Tissue Box | Kosmetiktuchbox  
 Dimensions H 14,5 cm, B 14 cm, T 14 cm  
 Materials H1



**TISU 66336**

Tissue Box | Kosmetiktuchbox  
 Dimensions H 7 cm, B 24 cm, T 12 cm  
 Materials T5  
 Colour Moonbeam





**NEXIO 66312**

Tissue Dispenser | Papiertuchspender  
 Dimensions H 30 cm, B 27 cm, T 13 cm  
 Materials SS1  
 Colour Black



**NEXIO 66666**

Tissue Dispenser | Papiertuchspender  
 Dimensions H 30 cm, B 27 cm, T 13,5 cm  
 Materials P



**NEXIO 66656**

Tissue Dispenser | Papiertuchspender  
 Dimensions H 30,5 cm, B 27 cm, T 13 cm  
 Materials M



**NEXIO 66429**

Tissue Box | Kosmetiktücherbox  
 Dimensions H 14 cm, B 13,5cm, T 13,5 cm  
 Materials SS4  
 Colour Black



**NEXIO 66428**

Tissue Box | Kosmetiktücherbox  
 Dimensions H 14 cm, B 13,5cm, T 13,5 cm  
 Materials P



**NEXIO 66427**

Tissue Box | Kosmetiktücherbox  
 Dimensions H 14 cm, B 13,5cm, T 13,5 cm  
 Materials M



**NEXIO 66411**

Tissue Box | Kosmetiktücherbox  
 Dimensions H 7,5 cm, B 12 cm, T 24 cm  
 Materials SS4  
 Colour Black



**NEXIO 66660**

Tissue Box | Kosmetiktücherbox  
 Dimensions H 7,5 cm, B 12 cm, T 24 cm  
 Materials P



**NEXIO 66653**

Tissue Box | Kosmetiktücherbox  
 Dimensions H 7,5 cm, B 12 cm, T 24 cm  
 Materials M





### SATOMI SACHET – THE FRAGRANCES THAT ENCHANT

The SATOMI fragrance line transports you to an oasis of fresh and inspiring scents that will enchant your senses. As with the hand lotions and soaps, we rely on the invigorating fragrance association of fresh lemongrass, the calming effect of the scent of green tea and the pleasant cleanliness of fresh laundry. The SATOMI fragrance sachets retain these scents for several months and immerse your wardrobe, car or various rooms in your home in your favorite fragrance. Available in three scents: Modern Lemon, Fuji Tea and Fresh Laundry, each pack offers three sachets of one fragrance, so you can keep them in several places at once. A practical hanger makes it easy to hang the sachets on clothes rails and hangers so that they can be centered in the wardrobe.

### SATOMI SACHET – DIE DÜFTE, DIE VERZAUBERN

Die SATOMI Duftlinie entführt Sie in eine Oase aus frischen und inspirierenden Düften, die Ihre Sinne verzaubern. Wie bei den Handlotionen und -seifen vertrauen wir auf die belebende Duftassoziation von frischem Zitronengras, der beruhigenden Wirkung des Dufts grünen Tees oder der angenehmen Reinheit von frischer Wäsche. Die SATOMI Duftsachets bewahren diese Gerüche einige Monate und tauchen Ihren Kleiderschrank, Ihr Auto oder verschiedenste Räume Ihres Zuhauses in Ihren Lieblingsduft. Erhältlich in drei Sorten: Modern Lemon, Fuji Tea und Fresh Laundry bietet jede Verpackung drei Duftbeutel einer Duftrichtung, sodass Sie diese gleich an mehreren Orten aufbewahren können. Ein praktischer Aufhängebügel ermöglicht es, die Sachets ganz bequem auf Kleiderstangen und Bügel zu hängen, um sie mittig im Schrank zu platzieren.

### SATOMI 65547

Scented Sachets, 3 pcs. | Duftsachets, 3 Stck.  
 Dimensions H 16 cm, B 11 cm, T 1 cm  
 Materials H12  
 Features Scent Modern Lemon, with hanging hook | Duft Modern Lemon, mit Haken zum Aufhängen

NEW



### SATOMI 65548

Scented Sachets, 3 pcs. | Duftsachets, 3 Stck.  
 Dimensions H 16 cm, B 11 cm, T 1 cm  
 Materials H12  
 Features Scent Fuji Tea, with hanging hook | Duft Fuji Tea, mit Haken zum Aufhängen

NEW



### SATOMI 65549

Scented Sachets, 3 pcs. | Duftsachets, 3 Stck.  
 Dimensions H 16 cm, B 11 cm, T 1 cm  
 Materials H12  
 Features Scent Fresh Laundry, with hanging hook | Duft Fresh Laundry, mit Haken zum Aufhängen

NEW



**SATOMI 65201**

Refill Hand Soap | Handseife Nachfüllpack  
 Dimensions 1000 ml  
 Features Scent Fuji Tea, 25% organic Aloe Vera, 95% natural ingredients  
 Duft Fuji Tea, 25% Bio Aloe Vera, 95% natürliche Inhaltsstoffe



**SATOMI 65129**

Hand Soap | Handseife  
 Dimensions H 16 cm, Ø 8 cm, 500 ml  
 Features Scent Fuji Tea, 25% organic Aloe Vera, 95% natural ingredients  
 Duft Fuji Tea, 25% Bio Aloe Vera, 95% natürliche Inhaltsstoffe



**FUJI TEA**

Introducing Fuji Tea Hand Soap, a vegan and stimulating oasis with the scent of bergamot and mandarin. This fusion combines invigorating Fuji tea with deep green tea and camelia flower sent. Embrace the enchanting combination of Fuji tea and bergamot for a fragrant journey inspired by nature's beauty.

**FUJI TEA**

Fuji Tea ist eine vegane und belebende Oase mit dem Duft von Bergamotte und Mandarine. Diese Fusion kombiniert belebenden Fuji-Tee mit tiefgrünem Tee und Kamelienblüten. Lassen Sie sich von der bezaubernden Kombination aus Fuji-Tee und Bergamotte zu einer duftenden Reise inspirieren, die von der Schönheit der Natur inspiriert ist.

**SATOMI 65205**

Refill Hand Soap | Handseife Nachfüllpack  
 Dimensions 1000 ml  
 Features Scent Modern Lemon, 25% organic Aloe Vera, 95% natural ingredients  
 Duft Modern Lemon, 25% Bio Aloe Vera, 95% natürliche Inhaltsstoffe



**SATOMI 65134**

Hand Soap | Handseife  
 Dimensions H 16 cm, Ø 8 cm, 500 ml  
 Features Scent Modern Lemon, 25% organic Aloe Vera, 95% natural ingredients  
 Duft Modern Lemon, 25% Bio Aloe Vera, 95% natürliche Inhaltsstoffe



**MODERN LEMON**

The vegan Modern Lemon Hand Soap is with lemongrass fragrance. This fusion combines the scent of zesty lemongrass with bitter wooden components. Embrace the enchanting combination of lemongrass and a little twist of sweetness and fruity facets from ripe citrus fruits for a fragrant journey inspired by nature's beauty.

**MODERN LEMON**

Die vegane Modern Lemon Handseife erweckt Sie mit dem Duft von jungem Zitronengras. Lassen Sie sich von der bezaubernden Kombination aus pikantem Zitronengras und markanten, würzigen Holzaromen zu einer duftenden Reise inspirieren, die von der Schönheit der Natur inspiriert ist.

**SATOMI 65206**

Refill Hand Soap | Handseife Nachfüllpack  
 Dimensions 1000 ml  
 Features Scent Fresh Laundry, 25% organic Aloe Vera, 95% natural ingredients  
 Duft Fresh Laundry, 25% Bio Aloe Vera, 95% natürliche Inhaltsstoffe



**SATOMI 65163**

Hand Soap | Handseife  
 Dimensions H 16 cm, Ø 8 cm, 500 ml  
 Features Scent Fresh Laundry, 25% organic Aloe Vera, 95% natural ingredients  
 Duft Fresh Laundry, 25% Bio Aloe Vera, 95% natürliche Inhaltsstoffe



**FRESH LAUNDRY**

The vegan and vitalizing Fresh Laundry Hand Soap with orange and lime green notes and the scent of fresh laundry. Embrace the enchanting combination of orange and lime green notes and a touch of rose jasmin for a fragrant journey inspired by nature's beauty.

**FRESH LAUNDRY**

Die vegane und vitalisierende Fresh Laundry Handseife mit Orangen- und Zitronennoten und dem Duft von frischer Wäsche. Lassen Sie sich von der bezaubernden Kombination aus Orangen- und Limettengrün und einem Hauch von Rosenjasmin zu einer duftenden Reise inspirieren, die von der Schönheit der Natur inspiriert ist.



## BATH ESSENTIALS

### HANDSOAP

Apply blomus Hand Soap to wet skin, rinse, and let the enchanting scent transport you to serenity. For best results, pair with blomus Hand Lotion for supple, hydrated skin. Enhance your bathing experience by using blomus Hand Soap as a body cleanser and moisturizer in the bath.

Enriched with 95% natural ingredients, including 25% organic components, it cleanses without drying. The nourishing formula creates a luxurious lather, leaving your skin soft, smooth, and hydrated.

### HANDSEIFE

Tragen Sie die blomus Handseife auf die nasse Haut auf, spülen Sie sie ab und lassen Sie sich von dem bezaubernden Duft in die Gelassenheit entführen. Die besten Ergebnisse erzielen Sie in Kombination mit der blomus Hand Lotion für eine geschmeidige, gepflegte Haut. Verbessern Sie Ihr Duscherlebnis, indem Sie blomus Handseife zur Körperreinigung und Feuchtigkeitspflege im Bad verwenden.

Angereichert mit 95 % natürlichen Inhaltsstoffen, davon 25 % aus biologischem Anbau, reinigt sie effektiv, ohne auszutrocknen. Die pflegende Formel erzeugt einen luxuriösen Schaum, der die Haut weich und geschmeidig macht und sie mit Feuchtigkeit versorgt.



**SATOMI 65164**

Hand Lotion | Handlotion  
 Dimensions H 12,5 cm, Ø 8 cm, 300 ml  
 Features Scent Fuji Tea, 25% organic Aloe Vera, 95% natural ingredients  
 Duft Fuji Tea, 25% Bio Aloe Vera, 95% natürliche Inhaltsstoffe



**SATOMI 65186**

Hand Lotion | Handlotion  
 Dimensions H 12,5 cm, Ø 8 cm, 300 ml  
 Features Scent Modern Lemon, 25% organic Aloe Vera, 95% natural ingredients  
 Duft Modern Lemon, 25% Bio Aloe Vera, 95% natürliche Inhaltsstoffe

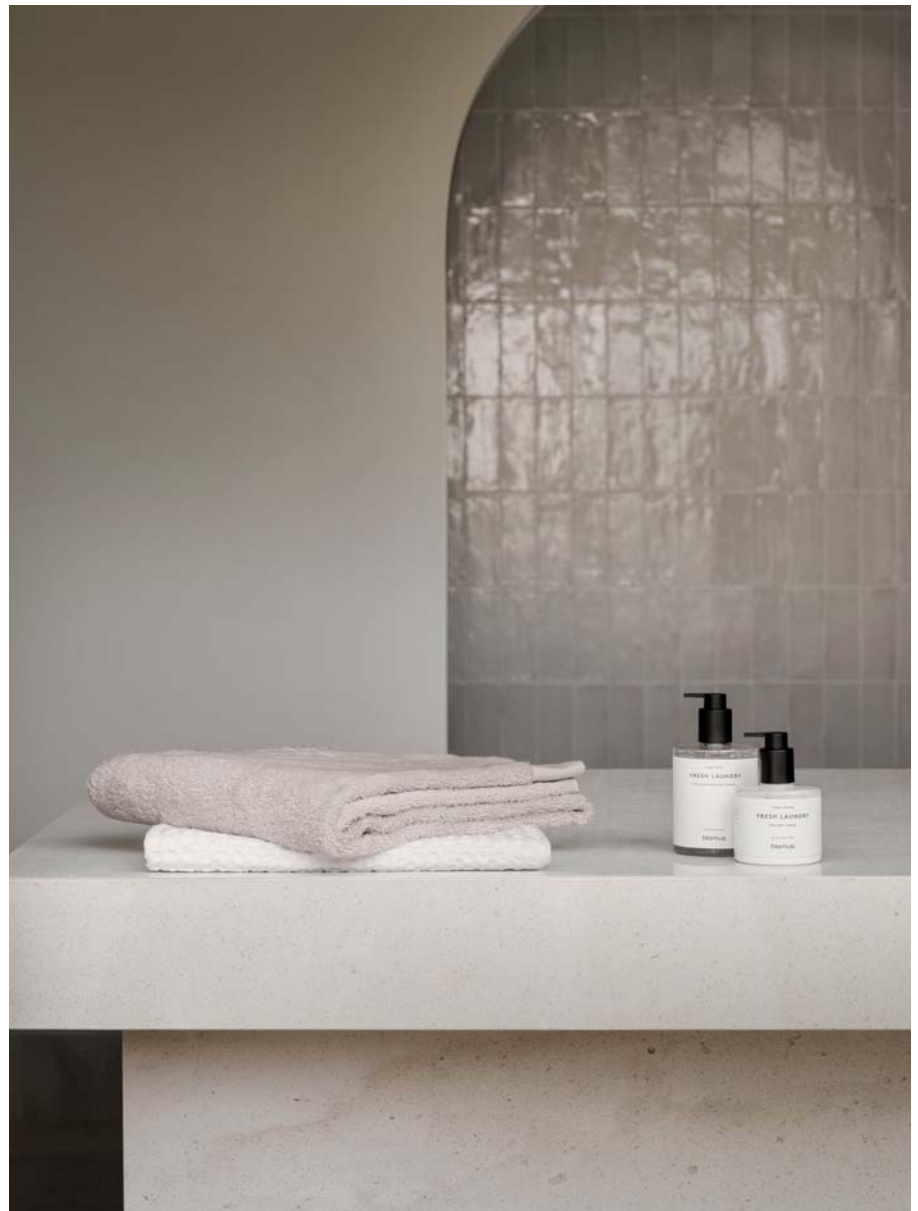

**SATOMI 65187**

Hand Lotion | Handlotion  
 Dimensions H 12,5 cm, Ø 8 cm, 300 ml  
 Features Scent Fresh Laundry, 25% organic Aloe Vera, 95% natural ingredients  
 Duft Fresh Laundry, 25% Bio Aloe Vera, 95% natürliche Inhaltsstoffe



**HAND LOTION**

Apply blomus Hand Lotion to your skin, and gently massage it into your hands. For optimal results, we recommend combining it with blomus Hand Soap, creating a luxurious duo that leaves your skin supple and hydrated.

Enriched with 95% natural ingredients, including 25% organic components, it cleanses and nourishes your skin. Embrace the enchanting combinations for a fragrant journey inspired by nature's beauty.

**HAND LOTION**

Tragen Sie die blomus Hand Lotion auf Ihre Haut auf und massieren Sie sie sanft in Ihre Hände ein. Für ein optimales Ergebnis empfehlen wir, sie mit der blomus Handseife zu kombinieren. So entsteht ein luxuriöses Duo, das Ihre Haut geschmeidig macht und mit Feuchtigkeit versorgt.

Angereichert mit 95% natürlichen Inhaltsstoffen, davon 25% aus biologischem Anbau, reinigt und pflegt sie Ihre Haut. Lassen Sie sich von den bezaubernden Kombinationen auf eine duftende Reise einladen, die von der Schönheit der Natur inspiriert ist.



**DISHWASHING SOAP**

Apply blomus Dishwashing Soap to your dishes and utensils for a truly serene washing experience. To enhance your experience, we encourage you to complete the ritual with blomus Hand Lotion, leaving your hands supple and hydrated. Enriched with 95% natural ingredients, including 25% organic components, this dish soap effectively cleans your dishes without compromising their essential integrity. The gentle and nourishing formula creates a rich lather, leaving your dishes sparkling clean and your hands feeling refreshed. Immerse yourself for a fragrant journey inspired by nature's harmonious beauty.

**CLEAN CUCUMBER**

Clean Cucumber fragrance is a vegan product that whisks you away to a refreshing oasis with the invigorating scent of fresh cucumber. This unique fusion combines the crisp aroma of cucumber with its cool and rejuvenating essence.

**GESCHIRRSPÜLMITTEL**

Verwenden Sie die blomus Geschirrspülseife für Ihr Geschirr und Ihre Utensilien, um ein wirklich entspanntes Spülerlebnis zu haben. Um das Erlebnis noch zu verstärken, empfehlen wir Ihnen, dieses Ritual mit der blomus Handlotion abzuschließen, sodass Ihre Hände geschmeidig und mit Feuchtigkeit versorgt werden. Angereichert mit 95 % natürlichen Inhaltsstoffen, davon 25 % aus biologischem Anbau, reinigt diese Geschirrspülseife Ihr Geschirr effektiv, ohne die Oberflächen zu verletzen. Die sanfte und pflegende Formel erzeugt einen reichhaltigen Schaum, der Ihr Geschirr blitzsauber macht und Ihre Hände erfrischt. Tauchen Sie ein und lassen Sie sich zu einer Duftreise inspirieren.

**CLEAN CUCUMBER**

Der Duft Clean Cucumber ist ein veganes Produkt, das Sie mit dem belebenden Duft von frischer Gurke in eine erfrischende Oase entführt. Diese einzigartige Mischung kombiniert das Aroma der Gurke mit ihrer kühlen und verjüngenden Essenz.



**SATOMI 65207**

Refill Dishwashing Soap | Geschirrspülmittel Nachfüllpack  
 Dimensions 1000 ml  
 Features Scent Clean Cucumber, 25% organic Aloe Vera, 95% natural ingredients  
 Duft Clean Cucumber, 25% Bio Aloe Vera, 95% natürliche Inhaltsstoffe



**SATOMI 65188**

Dishwashing Soap | Geschirrspülmittel  
 Dimensions H 16 cm, Ø 8 cm, 500 ml  
 Features Scent Clean Cucumber, 25% organic Aloe Vera, 95% natural ingredients  
 Duft Clean Cucumber, 25% Bio Aloe Vera, 95% natürliche Inhaltsstoffe



**FRABLI 65534**

Room Spray | Raumspray  
 Dimensions H 14 cm, Ø 5 cm, 100 ml  
 Materials ST12,G2  
 Colour Travertine  
 Features Fragrance: Cotton Island  
 Duft: Cotton Island

NEW



**FRABLI 65535**

Room Spray | Raumspray  
 Dimensions H 14 cm, Ø 5 cm, 100 ml  
 Materials ST11,G2  
 Colour Sharkskin  
 Features Fragrance: Tonga  
 Duft: Tonga

NEW



**FRABLI 65536**

Room Spray | Raumspray  
 Dimensions H 14 cm, Ø 5 cm, 100 ml  
 Materials ST11,G2  
 Colour Moonbeam  
 Features Fragrance: Mora  
 Duft: Mora

NEW



**FRABLI ROOM SPRAY**

With the FRABLI room spray, you can distribute the pleasant and refreshing fragrances of the scented candles of the same name in your home. Not only the fragrance compositions but also the design of the sprays with the elegant marble and travertine lids are the perfect match for the candles and are the ideal accessory for your bathroom or living room.

Together, the products of the FRABLI line can create a beautiful atmosphere and fill your rooms with fragrances. The filling contains 100 ml. The fragrances are water-based.

**FRABLI RAUMSPRAY**

Mit dem FRABLI Raumspray können Sie die angenehmen und erfrischenden Düfte der gleichnamigen Duftkerzen in Ihrem Zuhause versprühen. Nicht nur die Duftkompositionen sondern auch das Design der Sprays mit den eleganten Marmor- und Travertindeckeln bilden das perfekte Match zu den Kerzen und eignen sich als perfektes Accessoire für Ihr Bad oder Ihre Wohnräume.

Gemeinsam können die Produkte der Serie FRABLI eine schöne Atmosphäre schaffen und Ihre Räume mit den Düften erfüllen. Die Flaschen fassen 100 ml. Die Düfte sind wasserbasiert.

**FRABLI 65537**

Room Spray | Raumspray  
 Dimensions H 14 cm, Ø 5 cm, 100 ml  
 Materials ST11,G2  
 Colour Magnet  
 Features Fragrance: Agave  
 Duft: Agave

NEW



**FRABLI 65538**

Room Spray | Raumspray  
 Dimensions H 14 cm, Ø 5 cm, 100 ml  
 Materials ST11,G2  
 Colour Indian Tan  
 Features Fragrance: Figue  
 Duft: Figue

NEW





#### THE NEW FRABLI

Marble – a symbol of timeless elegance and aesthetics. The noble natural stone, formed by the power of the earth and time itself, embodies luxury and sophistication in a unique way and has fascinated people for thousands of years.

Travertine – a unique limestone formed by the slow interaction of minerals and spring water – is a timeless jewel of nature. Travertine is characterised by its porosity, which gives it an unmistakable texture.

The natural stones are not only an aesthetic statement, but also a sign of durability and quality. The new FRABLI scented candles replace their predecessor FRABLE and add refill candles in aluminium containers and the new Cotton Island fragrance in a travertine container to the collection of our existing fragrances. This means that the marble and travertine containers with a matt finish can be used both as long-lasting scented candles and as storage containers once the candle has burnt out. The scented candles contain selected aroma compositions with a subtle and long-lasting scent and are made from soy wax. They contain no palm oil, burn with very little soot and are environmentally friendly.

#### DIE NEUEN FRABLI

Marmor – ein Symbol für zeitlose Eleganz und Ästhetik. Der edle Naturstein, geformt durch die Kraft der Erde und die Zeit selbst, verkörpert Luxus und Raffinesse auf eine einzigartige Weise und fasziniert die Menschen seit Jahrtausenden.

Travertin – ein einzigartiger Kalkstein, geformt durch das langsame Zusammenspiel von Mineralien und Quellwasser, ist ein zeitloses Juwel der Natur. Charakteristisch ist die Porosität des Travertins, die ihm eine unverkennbare Textur verleiht.

Die Natursteine sind nicht nur ein ästhetisches Statement, sondern auch ein Zeichen von Beständigkeit und Qualität. Die neuen FRABLI Duftkerzen lösen den Vorgänger FRABLE ab und ergänzen die Kollektion aus bereits vertrauten Düften um Nachfüllkerzen im Aluminiumbehälter, sowie um den neuen Duft Cotton Island im Travertinbehälter. Somit können die Gefäße aus Marmor und Travertin im matten Finish sowohl langlebig als Duftkerze als auch als Aufbewahrungsdosen genutzt werden, sobald die Kerze ausgebrannt ist. Die Duftkerzen enthalten ausgesuchte Aromakompositionen mit einer dezenten und langanhaltenden Note und bestehen aus Sojawachs. Sie enthalten kein Palmöl, brennen besonders rußarm und sind umweltfreundlich.



**FRABLI 65449**

Scented Travertine Candle | Travertin-Duftkerze  
 Dimensions H 9 cm, Ø 8 cm  
 Materials ST12, W1, A  
 Colour Travertine  
 Features Fragrance: Cotton Island, 18h Burning Time  
 Duft: Cotton Island, Brenndauer 18 h, Size S



**FRABLI 65450**

Scented Travertine Candle | Travertin-Duftkerze  
 Dimensions H 11 cm, Ø 10 cm  
 Materials ST12, W1, A  
 Colour Travertine  
 Features Fragrance: Cotton Island, 35h Burning Time  
 Duft: Cotton Island, Brenndauer 35 h, Size L



**COTTON ISLAND**

The light breeze takes us away and makes us dream of a holiday by the sea. The sweet scent of lily of the valley is rounded off with a squeeze of lemon and a shade of white musk. This way a wonderfully sweet and herbal fragrance arises, that makes us think of freedom and purity.

**COTTON ISLAND**

Die leichte Brise nimmt uns mit und wir träumen vom Urlaub am Meer. Der süße Duft der Mai-glöckchen wird mit einem Spritzer Zitrone und mit einer Nuance weißem Moschus abgerundet. So entsteht ein herrlich süßlich herber Duft, der uns an Freiheit und Reinheit denken lässt.

**FRABLI 65451**

Scented Marble Candle | Marmor-Duftkerze  
 Dimensions H 9 cm, Ø 8 cm  
 Materials ST11, W1, A  
 Colour Sharkskin  
 Features Fragrance: Tonga, 18h Burning Time  
 Duft: Tonga, Brenndauer 18h, Size: S



**FRABLI 65452**

Scented Marble Candle | Marmor-Duftkerze  
 Dimensions H 11 cm, Ø 10 cm  
 Materials ST11, W1, A  
 Colour Sharkskin  
 Features Fragrance: Tonga, 35h Burning Time  
 Duft: Tonga, Brenndauer 35 h, Size L



**TONGA**

A journey to the South Seas... citrusy freshness meets herbal pine wood aroma. Balsamic scent immerses into a herbal beauty that gives us power. Refreshing and exotic, like being in a tropical rainforest.

**TONGA**

Eine Reise in die Südsee... zitrusartige Frische trifft auf herbe Kiefernholzaromen. Balsamisch duftend tauchen wir in eine herbe Schönheit, die uns Kraft spendet. Exotik macht sich breit und erfrischt uns, wie in einem tropischen Regenwald.

**FRABLI 65453**

Scented Marble Candle | Marmor-Duftkerze  
 Dimensions H 9 cm, Ø 8 cm  
 Materials ST11, W1, A  
 Colour Moonbeam  
 Features Fragrance: Mora, 18h Burning Time  
 Duft: Mora, Brenndauer 18 h, Size S



**FRABLI 65454**

Scented Marble Candle | Marmor-Duftkerze  
 Dimensions H 11 cm, Ø 10 cm  
 Materials ST11, W1, A  
 Colour Moonbeam  
 Features Fragrance: Mora, 35h Burning Time  
 Duft: Mora, Brenndauer 35 h, Size L



**MORA**

Vanilla is the leading actor here and it creates good mood. To avoid it being too playful, lavender and myrrh blend with the vanilla. This grounds the scent and keeps it down to earth. It is mystical, takes to the Orient and caresses our soul.

**MORA**

Hier hat die Vanille die Hauptrolle und macht einfach gute Laune. Damit es nicht zu verspielt wird, begleiten Lavendel und Myrrhe die Vanille. Dies verleiht dem Duft Bodenständigkeit und erdet ihn. Es wird mystisch, weht uns in den Orient und umschmeichelt unsere Seele.

**FRABLI 65455**

Scented Marble Candle | Marmor-Duftkerze  
 Dimensions H 9 cm, Ø 8 cm  
 Materials ST11, W1, A  
 Colour Magnet  
 Features Fragrance: Agave, 18h Burning Time  
 Duft: Agave, Brenndauer 18 h, Size S



**FRABLI 65456**

Scented Marble Candle | Marmor-Duftkerze  
 Dimensions H 11 cm, Ø 10 cm  
 Materials ST11, W1, A  
 Colour Magnet  
 Features Fragrance: Agave, 35h Burning Time  
 Duft: Agave, Brenndauer 35 h, Size L



**AGAVE**

Fireworks of aroma. This scent is extravagant and very special. The bitter citrus fruit, combined with clove, patchouli and white amber. The Ylang-Ylang aroma is what makes this scent exceptional. Aromatic floridness enhance sensuality and creates trust to let go.

**AGAVE**

Ein Feuerwerk der Aromen. Dieser Duft ist extravagant und sehr besonders. Die herbe Zitrusfrucht wird begleitet von Nelken, Patchouli und Ambra. Aber erst die Aromen von Ylang-Ylang machen den Duft zu etwas Außergewöhnlichem. Würzige Blumigkeit hebt die Sinnlichkeit hervor und schafft Vertrauen, sich fallen lassen zu können.

**FRABLI 65457**

Scented Marble Candle | Marmor-Duftkerze  
 Dimensions H 9 cm, Ø 8 cm  
 Materials ST11, W1, A  
 Colour Indian Tan  
 Features Fragrance: Figue, 18h Burning Time  
 Duft: Figue, Brenndauer 18 h, Size S



**FRABLI 65458**

Scented Marble Candle | Marmor-Duftkerze  
 Dimensions H 11 cm, Ø 10 cm  
 Materials ST11, W1, A  
 Colour Indian Tan  
 Features Fragrance: Figue, 35h Burning Time  
 Duft: Figue, Brenndauer 35 h, Size L



**FIGUE**

Introverted beauty; green - fruity - spicy, probably best describes this fragrance in three words. The green of the fresh fig combined with the fruity notes of cassis and apple is rounded off with the spicy aromas of musk and cedar wood.

**FIGUE**

Introvertierte Schönheit; Grün - fruchtig - würzig, das umschreibt diesen Duft wohl am besten mit drei Worten. Das Grün der frischen Feige, vereint mit den fruchtigen Noten von Cassis und Apfel, wird abgerundet mit den würzigen Aromen von Moschus und Zedernholz.

**FRABLI 65459**

Refill Candles, 4 pcs. | Nachfüllkerzen, 4 Stk.  
 Dimensions H 5,5 cm, Ø 6 cm  
 Materials A, W1  
 Features Fragrance: Cotton Island  
 Duft: Cotton Island  
 Size: S



65459 Cotton Island Fragrance | Duft



65461 Tonga Fragrance | Duft



65463 Mora Fragrance | Duft



65465 Agave Fragrance | Duft



65467 Figue Fragrance | Duft





**FRABLI 65460**

Refill Candles, 2 pcs. | Nachfüllkerzen, 2 Stk.

Dimensions H 7,5 cm, Ø 7,5 cm

Materials A, W1

Features Fragrance: Cotton Island  
Duft: Cotton Island  
Size: L



**65460**  
Cotton Island Fragrance | Duft



**65462**  
Tonga Fragrance | Duft



**65464**  
Mora Fragrance | Duft



**65466**  
Agave Fragrance | Duft



**65468**  
Figue Fragrance | Duft



**VALOA**

It is fragrance that changes our perception and mood. VALOA awakens the senses and takes us on a wonderful scented journey.

**VALOA**

Wohlgeruch verändert unsere Wahrnehmung und Stimmung. Die Düfte der Serie VALOA wecken die Sinne und nehmen uns mit auf eine wunderbare Duftreise.

**VALOA 69195**

Set of 3 Scented Candles | Set 3 Duftkerzen  
 Dimensions H 7,5 cm, Ø 7,5 cm  
 Materials G1, G3, W1  
 Colour Misty Rose, Lily White, Tan  
 Features Fragrance: Ylang-Ylang - No. 01, Neroli - No. 02, Bergamot - No. 03, 30h Burning Time  
 Duft: Ylang-Ylang - No. 01, Neroli - No. 02, Bergamot - No. 03, Brenndauer 30 h, Size: S



**VALOA 65295**

Scented Candle | Duftkerze  
 Dimensions H 7,5 cm, Ø 7,5 cm  
 Materials G3,W1  
 Colour Agave Green  
 Features Fragrance: Fig Tree - Lime - No. 05, 30h Burning Time | Duft: Fig Tree - Lime - No. 05, Brenndauer 30 h, Size: S

NEW



**VALOA 65296**

Scented Candle | Duftkerze  
 Dimensions H 9,5 cm, Ø 9 cm  
 Materials G3,W1  
 Colour Agave Green  
 Features Fragrance: Fig Tree - Lime - No. 05, 45h Burning Time | Duft: Fig Tree - Lime - No. 05, Brenndauer 45 h, Size: L

NEW



**FIG TREE - LIME**

Fig Tree - Lime is a lively and invigorating fragrance. The cedarwood base provides a calming and earthy note, which forms a harmonious fusion with the sweet, exotic fig. The fragrance is rounded off by a hint of citrus with a green note that creates a refreshing and cosy atmosphere.

**FIG TREE - LIME**

Fig Tree - Lime ist ein lebendiger und belebender Duft. Die Basis aus Zedernholz sorgt für eine beruhigende und erdige Note, die vereint mit der süßen, exotischen Feige eine harmonische Fusion bildet. Abgerundet wird der Duft durch einen Hauch Zitrus mit einer grünen Note, die für eine erfrischende und behagliche Atmosphäre sorgt.

**VALOA 65539**

Scented Candle | Duftkerze  
 Dimensions H 7,5 cm, Ø 7,5 cm  
 Materials G3, W1  
 Colour Misty Rose  
 Features Fragrance: Ylang-Ylang - No. 01, 30h  
 Burning Time | Duft: Ylang-Ylang -  
 No. 01, Brenndauer 30 h, Size: S



**VALOA 65543**

Scented Candle | Duftkerze  
 Dimensions H 9,5 cm, Ø 9 cm  
 Materials G3, W1  
 Colour Misty Rose  
 Features Fragrance: Ylang-Ylang - No. 01, 45h  
 Burning Time | Duft: Ylang-Ylang -  
 No. 01, Brenndauer 45 h, Size: L



**YLANG-YLANG**

... a lovely cloud; lingering-floral, an enchanting and balsamic-sweet scent, reminiscent of the scent of jasmine blossoms. The rose delicately completes the composition with a fruity-fresh note.

**YLANG-YLANG**

... eine liebliche Wolke; nachhaltig-blumig, ein betörender und balsamisch-süßer Geruch, der an den Duft von Jasminblüten erinnert. Die Rose rundet diese Komposition mit einer fruchtig-frischen Note zart ab.

**VALOA 65540**

Scented Candle | Duftkerze  
 Dimensions H 7,5 cm, Ø 7,5 cm  
 Materials G1, W1  
 Colour Lily White  
 Features Fragrance: Neroli - No. 02, 30h  
 Burning Time | Duft: Neroli - No. 02,  
 Brenndauer 30 h, Size: S



**VALOA 65544**

Scented Candle | Duftkerze  
 Dimensions H 9,5 cm, Ø 9 cm  
 Materials G1, W1  
 Colour Lily White  
 Features Fragrance: Neroli - No. 02, 45h  
 Burning Time | Duft: Neroli - No. 02,  
 Brenndauer 45 h, Size: L



**NEROLI**

Neroli is a wonderfully soft fragrance, sweet and fresh. This combination of lightness and freedom is a special attitude to life. Neroli has a calming effect and sends us into a Mediterranean ecstasy.

**NEROLI**

Neroli ist ein wunderbar zarter Duft, lieblich und frisch. Diese Kombination aus Leichtigkeit und Freiheit ist ein besonderes Lebensgefühl. Neroli wirkt entspannend und versetzt uns in einen mediterranen Rausch.

**VALOA 65541**

Scented Candle | Duftkerze  
 Dimensions H 7,5 cm, Ø 7,5 cm  
 Materials G3, W1  
 Colour Tan  
 Features Fragrance: Bergamot - No. 03, 30h  
 Burning Time | Duft: Bergamot -  
 No. 03, Brenndauer 30 h, Size: S



**VALOA 65545**

Scented Candle | Duftkerze  
 Dimensions H 9,5 cm, Ø 9 cm  
 Materials G3, W1  
 Colour Tan  
 Features Fragrance: Bergamot - No. 03, 45h  
 Burning Time | Duft: Bergamot -  
 No. 03, Brenndauer 45 h, Size: L



**BERGAMOT**

Bergamot is a calming fragrance with a woody note. This composition has a touch of rose flavour, yet completes the base with musk, sandalwood and tonka to create a wonderful array of scents.

**BERGAMOT**

Der Duft Bergamot ist beruhigend mit einer holzigen Note. Diese Komposition riecht leicht rosig, wird aber in der Basis mit Moschus, Sandelholz und Tonka zu einem herrlichen Duftarrangement abgerundet.

**VALOA 65542**

Scented Candle | Duftkerze  
 Dimensions H 7,5 cm, Ø 7,5 cm  
 Materials G3, W1  
 Colour Ashes of Roses  
 Features Fragrance: Vetiver - No. 04, 30h  
 Burning Time | Duft: Vetiver - No. 04,  
 Brenndauer 30 h, Size: S



**VALOA 65546**

Scented Candle | Duftkerze  
 Dimensions H 9,5 cm, Ø 9 cm  
 Materials G3, W1  
 Colour Ashes of Roses  
 Features Fragrance: Vetiver - No. 04, 45h  
 Burning Time | Duft: Vetiver - No. 04,  
 Brenndauer 45 h, Size: L



**VETIVER**

... grounds us, provides us with relaxation and tranquillity. This wonderful fragrance is perfectly balanced with eucalyptus and citrus notes. With a pinch of cinnamon, it takes us into a calming, warming environment.

**VETIVER**

... erdet uns und bringt Entspannung und Ruhe. Dieser wunderbare Duft ist perfekt mit Eukalyptus und Zitrusnoten abgestimmt. Mit einer Prise Zimt nimmt er uns mit in eine entspannte, wärmende Umgebung.

**VALOA 69187**

Refill Candles, 3 pcs | Nachfüllkerzen, 3 Stk.  
 Dimensions H 6 cm, Ø 6 cm  
 Materials W1  
 Features Fragrance: Ylang-Ylang - No. 01  
 Duft: Ylang-Ylang - No. 01, Size: S



**69187**  
Ylang-Ylang Fragrance | Duft



**69188**  
Neroli Fragrance | Duft



**69189**  
Bergamot Fragrance | Duft



**69190**  
Vetiver Fragrance | Duft



**65297 - NEW**  
Fig Tree - Lime Fragrance | Duft

**VALOA 69191**

Refill Candles, 2 pcs | Nachfüllkerzen, 2 Stk.  
 Dimensions H 7 cm, Ø 7,5 cm  
 Materials W1  
 Features Fragrance: Ylang-Ylang - No. 01  
 Duft: Ylang-Ylang - No. 01, Size: L



**69191**  
Ylang-Ylang Fragrance | Duft



**69192**  
Neroli Fragrance | Duft



**69193**  
Bergamot Fragrance | Duft



**69194**  
Vetiver Fragrance | Duft



**65298 - NEW**  
Fig Tree - Lime Fragrance | Duft





#### FRAGA SCENTED CANDLES

Scented candles are the perfect tool for creating a cosy atmosphere. The warm, flickering candlelight and pleasant fragrances can quickly create a cosy and calming mood. The perfect combination for relaxing moments at home. The FRAGA fragrance series offers a wide range of colours and fragrances in discreet concrete containers. There is a suitable version for every home and every preference.

Our scented candles are made from natural soya wax. Candles made from soya wax burn with little soot, have a longer burning time and are a sustainable choice as they come from plant-based sources.

#### FRAGA DUFTKERZEN

Duftkerzen sind das perfekte Hilfsmittel, um eine gemütliche Atmosphäre zu schaffen. Durch das warme, flackernde Kerzenlicht und die angenehmen Düfte kann schnell eine behagliche und beruhigende Stimmung geschaffen werden. Die perfekte Kombination zum Entspannen. Die Duftserie FRAGA bietet ein breites Spektrum an Farben und Düften in dezenten Betonbehältern. Für jedes Zuhause und für jeden Geschmack ist die passende Version dabei.

Unsere Duftkerzen bestehen aus natürlichen Sojawachs. Kerzen aus Sojawachs brennen rußarm, haben eine längere Brenndauer und sind eine nachhaltige Wahl, da sie aus pflanzlichen Quellen stammen.



**FRAGA 69044**

Scented Candle | Duftkerze  
 Dimensions H 8 cm, Ø 6,5 cm  
 Materials ST5,W1  
 Colour Moonbeam  
 Features Fragrance: Morning Rays,  
 24 h Burning Time  
 Duft: Morning Rays, Brenndauer 24 h

NEW



**69044 - NEW**  
 Morning Rays - Moonbeam



**69051 - NEW**  
 Bergamot Orange - Cedar Wood



**66455**  
 Cinnamon & Apple - Port



**65651**  
 Sea Salt & Sage - Withered Rose



**65650**  
 Fig - Rose Dust



**65649**  
 French Cotton - Lily White



**65652**  
 Sandalwood Myrrh - Micro Chip



**65653**  
 Soft Linen - Magnet



**65952**  
 Kyoto Yume - Tarmac



**65896**  
 Rose & White Musk - Flintstone

**FRAGA 69045**

Scented Candle | Duftkerze  
 Dimensions H 11 cm, Ø 9 cm  
 Materials ST5,W1  
 Colour Moonbeam  
 Features Fragrance: Morning Rays,  
 55 h Burning Time  
 Duft: Morning Rays, Brenndauer 55 h

NEW



**69045 - NEW**  
 Morning Rays - Moonbeam



**69052 - NEW**  
 Bergamot Orange - Cedar Wood



**66453**  
 Cinnamon & Apple - Port



**65656**  
 Sea Salt & Sage - Withered Rose



**65655**  
 Fig - Rose Dust



**65654**  
 French Cotton - Lily White



**65657**  
 Sandalwood Myrrh - Micro Chip



**65658**  
 Soft Linen - Magnet



**65953**  
 Kyoto Yume - Tarmac



**65897**  
 Rose & White Musk - Flintstone

**FRAGA 69263**

Refill Candles, 4 pcs | Nachfüllkerzen, 4 Stk.  
 Dimensions H 4,5 cm, Ø 6 cm  
 Materials W1  
 Features Fragrance: Kyoto Yume  
 Duft: Kyoto Yume

NEW



**69263**  
Kyoto Yume Fragrance | Duft



**69264**  
Rose & White Musk Fragrance | Duft



**69265**  
French Cotton Fragrance | Duft



**69266**  
Fig Fragrance | Duft



**69267**  
Sea Salt & Sage Fragrance | Duft



**69268**  
Sandalwood Myrrh Fragrance | Duft



**69269**  
Soft Linen Fragrance | Duft



**69270**  
Cinnamon & Apple Fragrance | Duft



**69271**  
Morning Rays Fragrance | Duft



**69272**  
Bergamot Orange Fragrance | Duft

**FRAGA 69273**

Refill Candles, 2 pcs | Nachfüllkerzen, 2 Stk.  
 Dimensions H 8,5 cm, Ø 6 cm  
 Materials W1  
 Features Fragrance: Kyoto Yume  
 Duft: Kyoto Yume

NEW



**69273**  
Kyoto Yume Fragrance | Duft



**69274**  
Rose & White Musk Fragrance | Duft



**69275**  
French Cotton Fragrance | Duft



**69276**  
Fig Fragrance | Duft



**69277**  
Sea Salt & Sage Fragrance | Duft



**69278**  
Sandalwood Myrrh Fragrance | Duft



**69279**  
Soft Linen Fragrance | Duft



**69280**  
Cinnamon & Apple Fragrance | Duft



**69281**  
Morning Rays Fragrance | Duft



**69282**  
Bergamot Orange Fragrance | Duft

**FRAGA 69218**

Room Fragrance Set | Raumduft Set  
 Dimensions H 27,5 cm, Ø 9 cm  
 Materials ST5, G3, K3  
 Colour Lily White  
 Features 100 ml French Cotton  
 5 Reed Sticks | 5 Stäbchen



**FRAGA 69219**

Room Fragrance - Refill Set | Raumduft Nachfüllset  
 Dimensions H 26 cm, Ø 4,5 cm  
 Materials K3  
 Features Recycled PET Bottle with 100 ml  
 Fragrance: French Cotton, 5 Reed  
 Sticks | Recycelte PET Flasche mit  
 100 ml Duft: French Cotton, 5  
 Stäbchen



**FRAGA ROOM FRAGRANCE**

A wonderful selection of new luxurious home fragrances in refillable FRAGA diffusers: The intensity is adjustable. The more reed sticks are being used, the stronger the scent experience.

The FRAGA Room Fragrance Set consists of a coloured Glass Bottle, a colour matching concrete Lid, 100 ml Fragrance and 5 Reed Sticks.

**FRAGA RAUMDUFT**

Eine wunderbare Auswahl an luxuriösen Raumdüften in nachfüllbaren FRAGA Diffusern. Die Intensität ist individuell regelbar: Je mehr Stäbchen verwendet werden, desto stärker ist das Dufterlebnis.

Das FRAGA Raumduftset besteht aus einem farbigen Glaskörper, einem farbig passenden Zementdeckel, 100 ml Duft und 5 Stäbchen.





PRODUCTS

---

# OUTDOOR ESSENTIALS

|            |        |
|------------|--------|
| FURNITURE  | P. 348 |
| LIGHTING   | P. 376 |
| DECORATION | P. 390 |



#### YUA / YUA WIRE

kaschkasch's approach to design a more formal garden furniture for blomus leads to a not too loud but still with it's own DNA in detail matching series. The main subject is the fine detail that the end of the flat surfaces is slightly drawn around the tubes of the main structure. These fine details on the edge and legs of the chairs and tables create the formal connection of the YUA family.

kaschkasch has designed the YUA Series where you can choose from a variety of combinations: a classic Chair with and without armrests and a wider and more laid-back Lounger, both in flat steel - YUA - and wired seating options - YUA WIRE. Also, there is a Lounge Sofa in YUA WIRE version.

You can combine these seating furniture perfectly with a large Dining Table, small Bistro Tables in round and rectangular shape as well as lower Lounge Tables in round and rectangular shape. All these options are available in a light Silk Gray and a darker Granite Gray.

#### YUA / YUA WIRE

kaschkasch's Ansatz, für blomus formalere Gartenmöbel zu entwerfen, führt zu einer nicht zu lauten, aber dennoch mit eigener DNA und im Detail passenden Serie. Das Hauptthema, dass das Ende der flachen Flächen leicht um die Rohre der Hauptstreben gezogen ist, zieht sich durch die Designs der Stühle und Tische und schafft somit den formalen Zusammenhang der YUA-Familie.

kaschkasch hat die Yua-Serie entworfen, bei der Sie aus einer Vielzahl von Kombinationen wählen können: Ein klassischer Stuhl mit und ohne Armlehnen und ein breiterer und entspannterer Lounger, beide in Flachstahl - YUA - und mit filigranen Metallstreben - YUA WIRE - erhältlich. Außerdem gibt es ein Loungesofa in YUA WIRE -Version. Sie können diese Sitzmöbel perfekt mit einem großen Esstisch, kleinen Bistrotischen in runder und rechteckiger Form sowie niedrigen Loungetischen in runder und rechteckiger Form kombinieren. Alle diese Varianten sind in einem hellen Silk Gray und einem dunkleren Granite Gray erhältlich.



**YUA 62174**

# Chair | Stuhl  
 Dimensions H 77 cm, B 55 cm, T 60 cm  
 Materials S6, K3  
 Colour Granite Gray

62174  
 Granite Gray



62171  
 Silk Gray



**YUA WIRE 62180**

# Chair | Stuhl  
 Dimensions H 77 cm, B 55 cm, T 60 cm  
 Materials S6, K3  
 Colour Granite Gray

62180  
 Granite Gray



62177  
 Silk Gray



**YUA 62175**

# Armchair | Armlehnstuhl  
 Dimensions H 77 cm, B 60 cm, T 60 cm  
 Materials S6, K3  
 Colour Granite Gray

62175  
 Granite Gray



62172  
 Silk Gray



**YUA WIRE 62181**

# Armchair | Armlehnstuhl  
 Dimensions H 77 cm, B 60 cm, T 60 cm  
 Materials S6, K3  
 Colour Granite Gray

62181  
 Granite Gray



62178  
 Silk Gray



**YUA 62176**

# Lounge Chair | Loungesessel  
 Dimensions H 66 cm, B 68 cm, T 72 cm  
 Materials S6, K3  
 Colour Granite Gray

62176  
 Granite Gray



62173  
 Silk Gray



**YUA WIRE 62182**

# Lounge Chair | Loungesessel  
 Dimensions H 66 cm, B 68 cm, T 72 cm  
 Materials S6, K3  
 Colour Granite Gray

62182  
 Granite Gray



62179  
 Silk Gray





**YUA WIRE 62184**

# Lounge Sofa | Loungesofa  
 Dimensions H 66 cm, B 134 cm, T 72 cm  
 Materials S6, K3  
 Colour Granite Gray



62184  
 Granite Gray



62183  
 Silk Gray

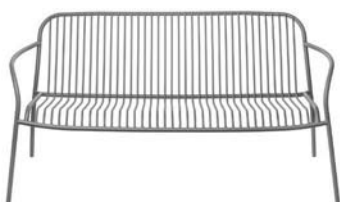

**YUA / YUA WIRE**

The YUA & YUA WIRE variants can be combined in various settings and wishes- they are a family and can be stacked as well as combined with each other in colour.

Die YUA & YUA WIRE-Varianten lassen sich in verschiedenen Settings und Wünschen zusammenstellen - sie sind eine Familie und können sowohl gestapelt als auch farblich miteinander kombiniert werden.





**YUA 62195**

Seat Pad | Sitzkissen  
 Dimensions H 2 cm, B 39 cm, T 34 cm  
 Materials T3  
 Colour Melange Gray  
 Features Suitable for Chair and Armchair  
 Geeignet für Stuhl und Armlehnstuhl



**YUA - GARDEN CUSHIONS**

The designer duo kaschkasch has developed the YUA outdoor cushions to perfectly match the YUA and YUA WIRE garden furniture. The cushions offer the ideal combination of style and comfort. The non-slip rear side and the high-quality, dense foam core guarantee pleasant cushioning and maximum comfort. Thanks to the water-repellent and weather-resistant material, the cushions are perfect for outdoor use. Moreover, the cushions are UV-resistant and easy to clean.

The Melange Gray shade combines the light nuances of Silk Gray with the dark tones of Granite Gray and thus offers a harmonious overall appearance of the YUA furniture. Available in matching sizes for every piece of seating furniture of the series.

**YUA - OUTDOORKISSEN**

Perfekt abgestimmt auf die YUA und YUA WIRE Gartenmöbel hat das Designerduo kaschkasch die YUA Outdoorkissen entwickelt. Die Kissen bieten die ideale Kombination aus Stil und Bequemlichkeit. Durch die rutschfeste Unterseite und den hochwertigen, dichten Schaumstoffkern werden eine angenehme Polsterung und maximaler Komfort garantiert. Dank dem wasserabweisenden und witterungsbeständigen Material eignen sich die Kissen perfekt für den Einsatz im Freien. Die Kissen sind zudem UV-beständig und pflegeleicht.

Der Farbton Melange Gray vereint die hellen Nuancen von Silk Gray mit den dunklen Tönen des Granite Gray und bietet damit ein harmonisches Gesamtbild der YUA Möbel. Erhältlich in den passenden Größen für jedes Sitzmöbelstück.



**YUA 62196**

Seat Pad | Sitzkissen  
 Dimensions H 2 cm, B 46 cm, T 41 cm  
 Materials T3  
 Colour Melange Gray  
 Features Suitable for Lounge Chair  
 Geeignet für Loungesessel



The QR code leads you to the YUA Product Fact Sheet.  
 Der QR-Code führt Sie zum YUA Product Fact Sheet.

**YUA 62197**

Seat Rest | Sitzauflage  
 Dimensions H 2 cm, B 39 cm, T 66 cm  
 Materials T3  
 Colour Melange Gray  
 Features Suitable for Chair and Armchair  
 Geeignet für Stuhl und Armlehnstuhl



**YUA 62198**

Seat Rest | Sitzauflage  
 Dimensions H 2 cm, B 46 cm, T 75 cm  
 Materials T3  
 Colour Melange Gray  
 Features Suitable for Lounge Chair  
 Geeignet für Loungesessel



**YUA 62199**

Seat Rest | Sitzauflage  
 Dimensions H 2 cm, B 111 cm, T 75 cm  
 Materials T3  
 Colour Melange Gray  
 Features Suitable for Lounge Sofa  
 Geeignet für Loungesofa





**YUA 31060**

Cover Pen | Korrekturstift

Dimensions

Materials

Colour Silk Gray

**31060**  
Silk Gray



**31061**  
Granite Gray



**YUA**

As for the material, blomus uses durable Steel that is galvanized and powder coated in an outdoor suitable high-end weatherproof coating, which presents itself very hard-wearing. In order to ensure long-lasting enjoyment of the furniture, we would recommend covering it during the winter. The YUA Cover Pens with integrated rust protection are available in the two YUA colours for repairing and touching up minor paint damage to your furniture.

Beim Material setzt blomus auf langlebigen Stahl, der galvanisiert und mit einer Outdoor-tauglichen High-End-Wetterschutzbeschichtung pulverbeschichtet wird, die sich sehr strapazierfähig präsentiert. Um lange Freude an den Möbeln zu haben, empfehlen wir, sie im Winter abzudecken. Für die Reparatur und Ausbesserung kleiner Lackschäden an Ihren Möbeln sind die YUA Cover Pens mit integriertem Rostschutz in den beiden YUA Farben erhältlich.



**YUA 62194**

# Lounge Table | Loungetisch  
 Dimensions H 35 cm, Ø 80 cm  
 Materials S6, K3  
 Colour Granite Gray



**YUA 62193**

# Lounge Table | Loungetisch  
 Dimensions H 35 cm, B 80 cm, T 80 cm  
 Materials S6, K3  
 Colour Granite Gray



**YUA 62192**

# Bistro Table | Bistrotisch  
 Dimensions H 74 cm, Ø 80 cm  
 Materials S6, K3  
 Colour Granite Gray



**YUA 62191**

# Bistro Table | Bistrotisch  
 Dimensions H 74 cm, B 80 cm, T 80 cm  
 Materials S6, K3  
 Colour Granite Gray



**YUA 62190**

# Dining Table | Esstisch  
 Dimensions H 74 cm, B 180 cm, T 90 cm  
 Materials S6, K3  
 Colour Granite Gray



**YUA 62185**

# Dining Table | Esstisch  
 Dimensions H 74 cm, B 180 cm, T 90 cm  
 Materials S6, K3  
 Colour Silk Gray



**YUA & YUA WIRE**

# Chair | Stuhl

Dimensions H 77 cm, B 55 cm, T 60 cm

Materials S6, K3



Product Dimensions Chair | Produktabmessungen Stuhl

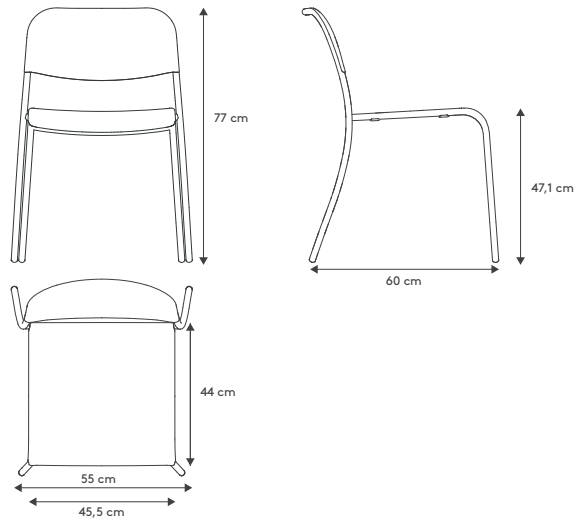

**YUA & YUA WIRE**

# Armchair | Armlehnstuhl

Dimensions H 77 cm, B 60 cm, T 60 cm

Materials S6, K3



Product Dimensions Armchair | Produktabmessungen Armlehnstuhl

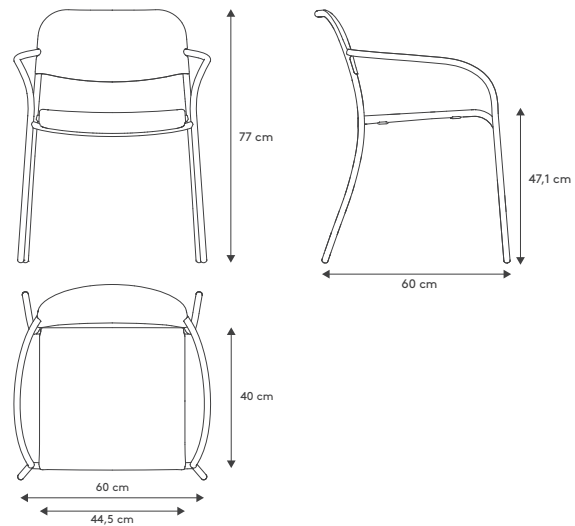

**YUA & YUA WIRE**

# Lounge Chair | Loungesessel

Dimensions H 66 cm, B 68 cm, T 72 cm

Materials S6, K3



Product Dimensions Lounge Chair | Produktabmessungen Loungesessel

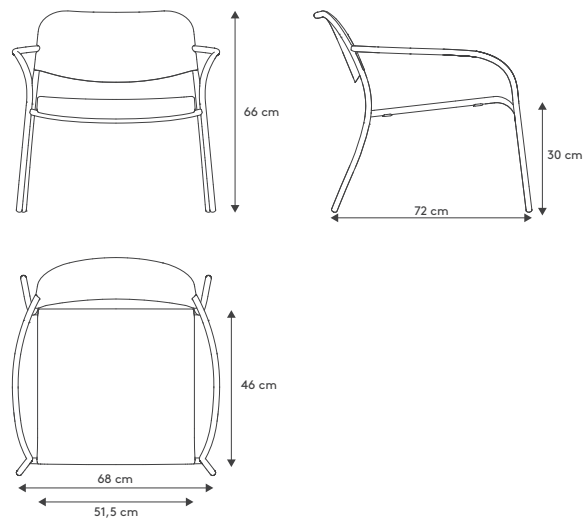



**YUA WIRE**

# Lounge Sofa | Loungesofa

Dimensions H 66 cm, B 134 cm, T 72 cm

Materials S6, K3

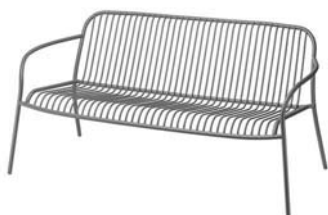

Product Dimensions Lounge Sofa | Produktabmessungen Loungesofa

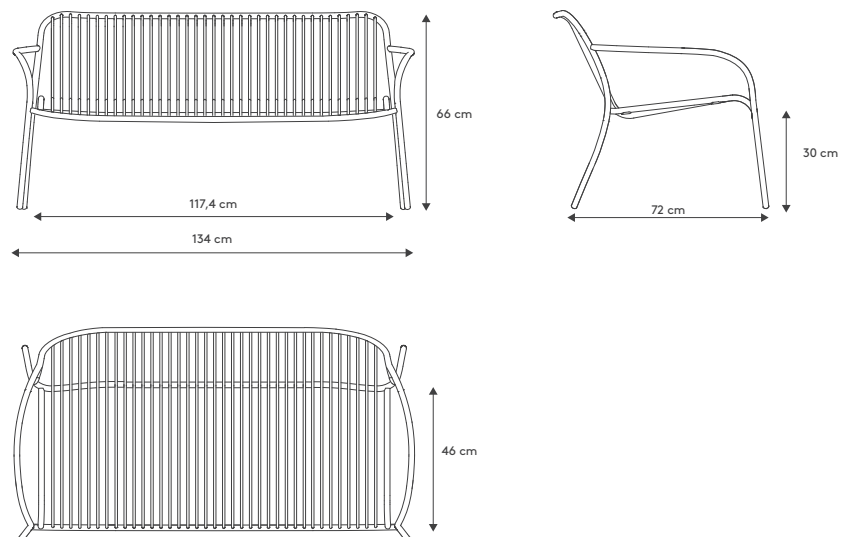

# Pallet delivery only. Nur Palettenversand.



#### TENDOR OUTDOOR RUG

Transform your outdoor area into a pure oasis of well-being with our new TENDOR outdoor rug. Made in India from 100% PET, TENDOR not only impresses with its melange look and texture, but also with its unique feel.

Available in three different colours and sizes (80x200 cm, 140x200 cm, 200x300 cm), TENDOR brings a touch of cosiness to your garden.

#### TENDOR OUTDOOR TEPPICH

Verwandeln Sie Ihren Außenbereich mit unserem neuen Outdoorteppich TENDOR zu einer reinen Wohlfühl-Oase. Hergestellt in Indien aus 100% PET, besticht TENDOR nicht nur durch seine Melangeoptik und Struktur, sondern auch durch seine einzigartige Haptik.

Erhältlich in drei verschiedenen Farben und Größen (80x200 cm, 140x200 cm, 200x300 cm) bringt TENDOR ein Stück Wohnlichkeit in Ihren Garten.



**TENDOR 62269**

# Outdoor Rug | Outdoor Teppich  
 Dimensions B 80 cm, T 200 cm  
 Materials K3  
 Colour Beige Melange  
 Features - STANDARD 100 by OEKO-TEX®,  
 Flor Height: ca. 1,5 cm  
**NEW** Florhöhe: ca. 1,5 cm, Size: S



**TENDOR 62270**

# Outdoor Rug | Outdoor Teppich  
 Dimensions B 80 cm, T 200 cm  
 Materials K3  
 Colour Zinc Melange  
 Features - STANDARD 100 by OEKO-TEX®,  
 Flor Height: ca. 1,5 cm  
**NEW** Florhöhe: ca. 1,5 cm, Size: S



**TENDOR 62271**

# Outdoor Rug | Outdoor Teppich  
 Dimensions B 80 cm, T 200 cm  
 Materials K3  
 Colour Cloud Melange  
 Features - STANDARD 100 by OEKO-TEX®,  
 Flor Height: ca. 1,5 cm  
**NEW** Florhöhe: ca. 1,5 cm, Size: S



**TENDOR 62272**

# Outdoor Rug | Outdoor Teppich  
 Dimensions B 140 cm, T 200cm  
 Materials K3  
 Colour Beige Melange  
 Features - STANDARD 100 by OEKO-TEX®,  
 Flor Height: ca. 1,5 cm  
**NEW** Florhöhe: ca. 1,5 cm, Size: M



**TENDOR 62273**

# Outdoor Rug | Outdoor Teppich  
 Dimensions B 140 cm, T 200cm  
 Materials K3  
 Colour Zinc Melange  
 Features - STANDARD 100 by OEKO-TEX®,  
 Flor Height: ca. 1,5 cm  
**NEW** Florhöhe: ca. 1,5 cm, Size: M



**TENDOR 62274**

# Outdoor Rug | Outdoor Teppich  
 Dimensions B 140 cm, T 200cm  
 Materials K3  
 Colour Cloud Melange  
 Features - STANDARD 100 by OEKO-TEX®,  
 Flor Height: ca. 1,5 cm  
**NEW** Florhöhe: ca. 1,5 cm, Size: M



**TENDOR 62275**

# Outdoor Rug | Outdoor Teppich  
 Dimensions B 200 cm, T 300cm  
 Materials K3  
 Colour Beige Melange  
 Features - STANDARD 100 by OEKO-TEX®,  
 Flor Height: ca. 1,5 cm  
**NEW** Florhöhe: ca. 1,5 cm, Size: L



**TENDOR 62276**

# Outdoor Rug | Outdoor Teppich  
 Dimensions B 200 cm, T 300cm  
 Materials K3  
 Colour Zinc Melange  
 Features - STANDARD 100 by OEKO-TEX®,  
 Flor Height: ca. 1,5 cm  
**NEW** Florhöhe: ca. 1,5 cm, Size: L



**TENDOR 62277**

# Outdoor Rug | Outdoor Teppich  
 Dimensions B 200 cm, T 300cm  
 Materials K3  
 Colour Cloud Melange  
 Features - STANDARD 100 by OEKO-TEX®,  
 Flor Height: ca. 1,5 cm  
**NEW** Florhöhe: ca. 1,5 cm, Size: L



# Pallet delivery only. Nur Palettenversand.

## OUTDOOR ESSENTIALS

### KIVA 62162

# Outdoor Rug | Outdoor Teppich  
Dimensions B 80 cm, T 200 cm  
Materials K3 (recycled PET)  
Colour Beige Melange  
Features Made from recycled PET Bottles,  
Flor Height: ca 0,5 cm  
Hergestellt aus recycelten PET-  
Flaschen, Florhöhe: ca 0,5 cm,  
Size S



### KIVA 62165

# Outdoor Rug | Outdoor Teppich  
Dimensions B 80 cm, T 200 cm  
Materials K3 (recycled PET)  
Colour Zinc Melange  
Features Made from recycled PET Bottles,  
Flor Height: ca 0,5 cm  
Hergestellt aus recycelten PET-  
Flaschen, Florhöhe: ca 0,5 cm,  
Size S



### KIVA 62168

# Outdoor Rug | Outdoor Teppich  
Dimensions B 80 cm, T 200 cm  
Materials K3 (recycled PET)  
Colour Cloud Melange  
Features Made from recycled PET Bottles,  
Flor Height: ca 0,5 cm  
Hergestellt aus recycelten PET-  
Flaschen, Florhöhe: ca 0,5 cm,  
Size S



### KIVA 62163

# Outdoor Rug | Outdoor Teppich  
Dimensions B 140 cm, T 200 cm  
Materials K3 (recycled PET)  
Colour Beige Melange  
Features Made from recycled PET Bottles,  
Flor Height: ca 0,5 cm  
Hergestellt aus recycelten PET-  
Flaschen, Florhöhe: ca 0,5 cm,  
Size: M



### KIVA 62166

# Outdoor Rug | Outdoor Teppich  
Dimensions B 140 cm, T 200 cm  
Materials K3 (recycled PET)  
Colour Zinc Melange  
Features Made from recycled PET Bottles,  
Flor Height: ca 0,5 cm  
Hergestellt aus recycelten PET-  
Flaschen, Florhöhe: ca 0,5 cm,  
Size: M



### KIVA 62169

# Outdoor Rug | Outdoor Teppich  
Dimensions B 140 cm, T 200 cm  
Materials K3 (recycled PET)  
Colour Cloud Melange  
Features Made from recycled PET Bottles,  
Flor Height: ca 0,5 cm  
Hergestellt aus recycelten PET-  
Flaschen, Florhöhe: ca 0,5 cm,  
Size: M



### KIVA 62164

# Outdoor Rug | Outdoor Teppich  
Dimensions B 200 cm, T 300 cm  
Materials K3 (recycled PET)  
Colour Beige Melange  
Features Made from recycled PET Bottles,  
Flor Height: ca 0,5 cm  
Hergestellt aus recycelten  
PET-Flaschen, Florhöhe: ca 0,5 cm,  
Size: L



### KIVA 62167

# Outdoor Rug | Outdoor Teppich  
Dimensions B 200 cm, T 300 cm  
Materials K3 (recycled PET)  
Colour Zinc Melange  
Features Made from recycled PET Bottles,  
Flor Height: ca 0,5 cm  
Hergestellt aus recycelten  
PET-Flaschen, Florhöhe: ca 0,5 cm,  
Size: L



### KIVA 62170

# Outdoor Rug | Outdoor Teppich  
Dimensions B 200 cm, T 300 cm  
Materials K3 (recycled PET)  
Colour Cloud Melange  
Features Made from recycled PET Bottles,  
Flor Height: ca 0,5 cm  
Hergestellt aus recycelten  
PET-Flaschen, Florhöhe: ca 0,5 cm,  
Size: L







### KIVA OUTDOOR RUG

Bring the cosiness of your living room into your garden! The KIVA outdoor rug is made of easy-care and robust polypropylene, which is ideal for indoor and outdoor use. The fabric consists of 100% recycled PET bottles. Depending on the rug size, between 640 and 2400 bottles are processed. The open weave allows air to circulate, so the rug dries quickly and is insensitive to moisture. A damp cloth and light detergent are suitable for cleaning. You can also use a garden hose to remove stubborn stains. The best way to dry the rug is to leave it in the sun, because thanks to its UV resistance the outdoor rug can withstand different kinds of weather conditions without any problems. In addition, the material is OEKOTEX®-certified, which guarantees a sustainable production chain and responsible use of resources.

### KIVA OUTDOOR TEPPICH

Bringen Sie die Gemütlichkeit Ihres Wohnzimmers in Ihren Garten! Der KIVA Outdoor Teppich besteht aus pflegeleichtem und robustem Polypropylen, welches sich hervorragend für die Nutzung in Innen- und Außenräumen eignet. Das Gewebe besteht zu 100 % aus recycelten PET-Flaschen. Je nach Teppichgröße sind zwischen 640 und 2400 Flaschen verarbeitet. Durch eine offene Webart kann die Luft zirkulieren, sodass der Teppich schnell trocknet und unempfindlich gegen Nässe ist. Zur Reinigung eignet sich ein feuchtes Tuch und leichtes Reinigungsmittel. Bei hartnäckigen Verschmutzungen können die betroffenen Stellen auch mit einem Gartenschlauch gereinigt werden. Danach trocknet der Teppich am besten in der Sonne, denn dank der UV-Beständigkeit hält der Outdoorteppich verschiedenen Witterungen problemlos stand. Zudem ist das Material OEKOTEX®-zertifiziert, was eine nachhaltige Produktionskette und einen verantwortungsbewussten Umgang mit Ressourcen garantiert.

# Pallet delivery only. Nur Palettenversand.





#### **GROW 2.0 – OUTDOOR FURNITURE WITH ENDLESS POSSIBILITIES**

The GROW outdoor collection, which has already been tried and tested for several years, embodies exactly what its name promises: growth, change and the creation of space for new possibilities in your outdoor area. The lounge furniture created by the German design studio kaschkasch is now undergoing a transformation itself. GROW is now available with two special new features as GROW 2.0: The individual modules are still vacuum-packed and supplied in boxes ready for despatch. Unlike the original modules, GROW 2.0 is now delivered to you already assembled, saving you the long process of assembling the individual modules. Minimum effort and maximum pleasure. The modules can be transformed into a cosy outdoor lounge in just 48 hours. For detailed information, please refer to the GROW fact sheet and the assembly video.

#### **GROW 2.0 – OUTDOOR-MÖBEL MIT UNENDLICHEN MÖGLICHKEITEN**

Die bereits seit einigen Jahren bewährte Outdoorkollektion GROW verkörpert genau das, was ihr Name verspricht: Wachstum, Wandel und das Schaffen von Raum für neue Möglichkeiten in Ihrem Außenbereich. Einen Wandel erleben die vom deutschen Designerbüro kaschkasch entworfenen Loungemöbel nun auch selbst. GROW gibt es nun mit zwei besonderen Neuerungen als GROW 2.0: Die einzelnen Module werden weiterhin vakuumiert und in versandfähigen Kartons geliefert. Anders als bei den ursprünglichen Modulen, wird GROW 2.0 nun bereits aufgebaut zu Ihnen geliefert und das langwierige Zusammenbauen der einzelnen Module wird somit erspart. Minimaler Aufwand und maximale Freude. In nur 48 Stunden verwandeln sich die Module in eine gemütliche Outdoorlounge. Detaillierte Informationen entnehmen Sie bitte dem GROW Fact Sheet sowie dem Aufbauvideo.

**BOUCLÉ**

The new bouclé fabrics in the natural shades Earth and Stone create a warm and cosy atmosphere on your patio or balcony. The new fabrics are naturally water-repellent and easy to care for. Thanks to the two different colour tones, you can create a harmonious monochrome version or a somewhat bold two-colour combination.

Die neuen Bouclé-Stoffe in den Naturtönen Earth und Stone schaffen eine warme und gemütliche Atmosphäre auf Ihrer Terrasse oder Ihrem Balkon. Die neuen Stoffe sind selbstverständlich wasserabweisend und pflegeleicht. Dank der zwei verschiedenen Farbtöne können Sie sowohl eine harmonische monochrome Variante oder eine etwas mutige Zweifarbkombination kreieren.

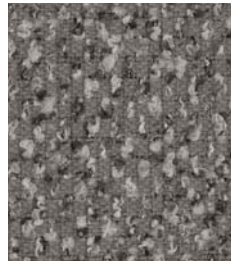

Earth Bouclé



Stone Bouclé

**GROW 62240**

Corner Seater Unit | Ecksitzer Modul  
 Dimensions H 68 cm, B 95 cm, T 95 cm  
 Materials T3  
 Colour Earth Bouclé  
 Features Matching Protection Cover 62080 and Floor Plate 62107  
 Passende Schutzhülle 62080 und Bodenplatte 62107

NEW



62240  
Earth Bouclé



62247  
Stone Bouclé



Unit 1

**GROW 62241**

Single Seater Unit | 1-Sitzer-Modul  
 Dimensions H 68 cm, B 75 cm, T 95 cm  
 Materials T3  
 Colour Earth Bouclé  
 Features Matching Protection Cover 62081 and Floor Plate 62108  
 Passende Schutzhülle 62081 und Bodenplatte 62108

NEW

62241  
Earth Bouclé



62248  
Stone Bouclé



Unit 2

**GROW 62242**

Pouf Unit | Hocker Modul  
 Dimensions H 38 cm, B 75 cm, T 75 cm  
 Materials T3  
 Colour Earth Bouclé  
 Features Matching Protection Cover 62084 and Floor Plate 62111  
 Passende Schutzhülle 62084 und Bodenplatte 62111

NEW

62242  
Earth Bouclé



62249  
Stone Bouclé



Unit 5

**GROW 62243**

Ottoman Unit | Chaiselongue Modul  
 Dimensions H 68 cm, B 75 cm, T 145 cm  
 Materials T3  
 Colour Earth Bouclé  
 Features Matching Protection Cover 62083 and Floor Plate 62110  
 Passende Schutzhülle 62083 und Bodenplatte 62110

NEW

62243  
Earth Bouclé



62250  
Stone Bouclé



Unit 4

**GROW 62244**

Double Seater Unit | 2-Sitzer-Modul  
 Dimensions H 68 cm, B 130 cm, T 95 cm  
 Materials T3  
 Colour Earth Bouclé  
 Features Matching Protection Cover 62082 and Floor Plate 62109  
 Passende Schutzhülle 62082 und Bodenplatte 62109

NEW

62244  
Earth Bouclé



62251  
Stone Bouclé



Unit 3

## OUTDOOR ESSENTIALS

### GROW 62245

Cushion | Kissen  
 Dimensions B 38 cm, T 38 cm  
 Materials T3  
 Colour Earth

NEW



62245  
Earth



62252  
Stone

### GROW 62246

Cushion | Kissen  
 Dimensions B 60 cm, T 25 cm  
 Materials T3  
 Colour Earth

NEW



62246  
Earth



62253  
Stone

### GROW 2.0

Although designed for outdoor use, GROW has some of the same qualities as classic indoor furniture. The softness of the fabrics around a soft foam core and the fluffy, slightly curved shapes ensure that the furniture looks cosy and inviting when relaxing outdoors. Thanks to vacuum-packed parcel shipping, GROW 2.0 requires neither a haulage company nor an expert assembly team. However, there may be slight variations in the shape of the individual modules – we consider each GROW 2.0 module to be unique.

The modular elements can be combined individually and offer endless design options – true to the name GROW. The flexible design adapts to your needs. You can create both the classic, family-friendly L-shaped sofa and a smaller two-seater with ottoman. With GROW, the choice is yours.

### GROW 2.0

Obwohl für den Außenbereich konzipiert, hat GROW einige der gleichen Qualitäten wie klassische Indoor-Möbel. Die Weichheit der Stoffe um einen Weichschaumkern sowie die bauschigen, leicht geschwungenen Formen sorgen dafür, dass die Möbel beim Entspannen im Freien gemütlich und einladend wirken. Dank des vakuumierten Paketversands bedarf GROW 2.0 weder einer Spedition noch eines fachkundigen Aufbauteams. Es kann jedoch zu leichten Formabweichungen der einzelnen Module kommen – wir verstehen jedes GROW 2.0 Modul als ein Unikat.

Die modularen Elemente lassen sich individuell kombinieren und bieten endlose Gestaltungsoptionen – getreu dem Namen GROW. Das flexible Design passt sich Ihren Bedürfnissen an. Sie können sowohl das klassische, familienfreundliche Sofa in L-Form als auch einen kleineren Zweisitzer mit Hocker kreieren. Mit GROW haben Sie die Wahl.

### GROW 62080

Protection Cover for Corner Seater Unit |  
 Schutzhülle für Ecksitzer Modul

Materials T3  
 Colour Light Gray  
 Features Can be tightened and adjusted with a cord; breathable and water-repellent. Umschließt mit Hilfe von Kordel und Stopper eng die Möbel; atmungsaktiv und wasserabweisend.

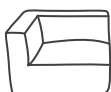

62080  
for Corner Seater | für Ecksitzer



62081  
for Single Seater | für 1-Sitzer

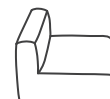

62082  
for Double-Seater | für 2-Sitzer

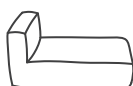

62083  
for Ottoman | für Chaiselongue



62084  
for Pouf | für Hocker

**GROW 62107**

Corner Seater Unit Floor Plate | Bodenplatte für  
Ecksitzer Modul  
Dimensions H 2 cm, B 88 cm, T 89 cm  
Materials H1, K3



**62107**  
for Corner Seater **Unit 1** |  
für Ecksitzer **Modul 1**



**62108**  
for Single Seater **Unit 2** |  
für 1-Sitzer **Modul 2**



**62109**  
for Double-Seater **Unit 3** |  
für 2-Sitzer **Modul 3**

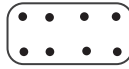

**62110**  
for Ottoman **Unit 4** |  
für Chaiselongue **Modul 4**



**62111**  
for Pouf **Unit 5** |  
für Hocker **Modul 5**



**GROW Floor Plate with case legs**

Each sofa unit gains additional stability by adding a custom fitting floor plate with case legs, also preventing soil wetness on the underside of the sofa. Simply slip the floor plate into the pouch and attach the case legs from the outside. Using furniture connectors you can easily join the sofa elements together to create a complete sofa combination.

To join the units together the matching floor plate and a set of furniture connectors per element are needed.

**GROW Bodenplatte mit Möbelfüßen**

Jedes Sofamodul kann durch eine passend konzipierte Bodenplatte mit Möbelfüßen zusätzliche Stabilität erlangen, womit auch Staunässe auf der Sofaunterseite vermieden wird. Hierbei wird die Platte in ein Zwischenfach eingeschoben und die Möbelfüße von außen angebracht. Durch die Verwendung von Möbelverbindern kann jedes Sofamodul kinderleicht miteinander verbunden und somit eine individuelle Sofalandschaft erstellt werden.



The QR code leads you to the GROW Product Fact Sheet and Assembly Video.  
Der QR-Code führt Sie zu dem GROW Product Fact Sheet und Aufbauvideo.



**GROW 62106**

2 piece Unit Connector Set | Set 2 Möbelverbinder  
Dimensions H 2 cm, B 4,5 cm, T 27,5 cm  
Materials K3

Features The connectors are invisibly attached to the base plates and 2 pieces of furniture can then be snapped together: Safe and stable hold. A set of 2 furniture connectors is required for each Unit to be added.

Die Verbinder werden unsichtbar an die Bodenplatten angebracht und die Möbelstücke können dann rastend aneinander gerückt werden: Sicherer und stabiler Halt. Pro hinzuzufügendes Modul wird ein Set mit 2 Möbelverbindern benötigt.



**GROW 62113**

Set of 4 Case legs for Grow | Set 4 Möbelfüße für  
Grow Modul  
Dimensions H 3,5 cm, Ø 5 cm  
Materials K3



GROW Unit Overview | Modul Übersicht

**M1**



**62240/62247 Unit | Modul 1:**  
Corner Seater Unit | Ecksitzer Modul  
Dimensions H 68 cm, B 95 cm, T 95 cm

**M2**



**62241/62248 Unit | Modul 2:**  
Single Seater Unit | 1-Sitzer Modul  
Dimensions H 68 cm, B 75 cm, T 95 cm

**M3**



**62244/62251 Unit | Modul 3:**  
Double Seater Unit | 2-Sitzer Modul  
Dimensions H 68 cm, B 130 cm, T 95 cm

**M4**



**62243/62250 Unit | Modul 4:**  
Ottoman Unit | Chaiselongue Modul  
Dimensions H 68 cm, B 75 cm, T 145 cm

**M5**



**62242/62249 Unit | Modul 5:**  
Pouf Unit | Hocker Modul  
Dimensions H 38 cm, B 75 cm, T 75 cm

Combinations and space requirements | Kombinationsmöglichkeiten und Platzbedarf

Combination | Beispiel A

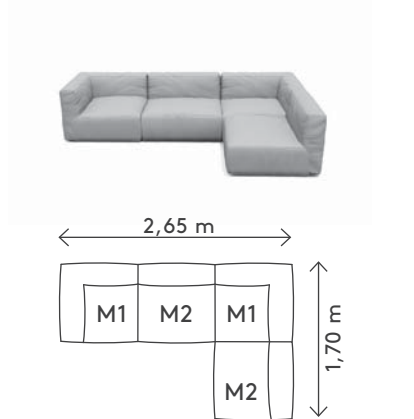

**2 x 62240/62247 M 1:**  
Corner Seater Unit | Ecksitzer Modul

**2 x 62241/62248 M 2:**  
Single Seater Unit | 1-Sitzer Modul

- 3 x 62106** Connector Set | Möbelverbinder
- 2 x 62107** Floor Plate | Bodenplatte
- 2 x 62108** Floor Plate | Bodenplatte

Combination | Beispiel B

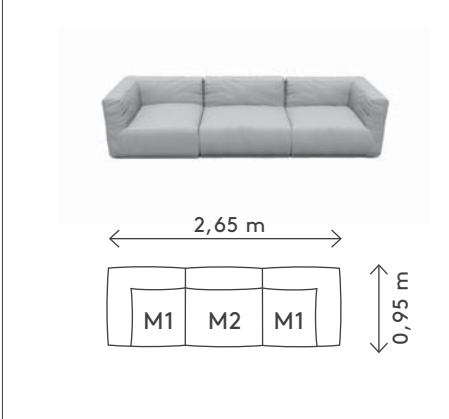

**2 x 62240/62247 M 1:**  
Corner Seater Unit | Ecksitzer Modul

**1 x 62241/62248 M 2:**  
Single Seater Unit | 1-Sitzer Modul

- 2 x 62106** Connector Set | Möbelverbinder
- 2 x 62107** Floor Plate | Bodenplatte
- 1 x 62108** Floor Plate | Bodenplatte

Combination | Beispiel C

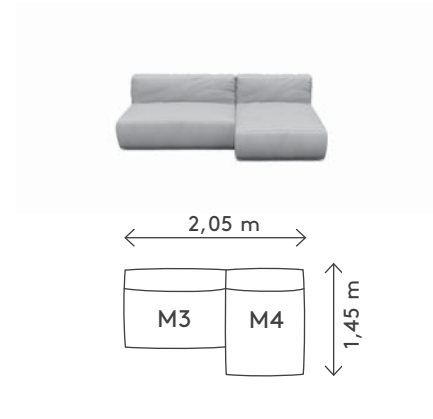

**1 x 62244/62251 M 3:**  
Double Seater Unit | 2-Sitzer Modul

**1 x 62243/62250 M 4:**  
Ottoman Unit | Chaiselongue Modul

- 1 x 62106** Connector Set | Möbelverbinder
- 1 x 62109** Floor Plate | Bodenplatte
- 1 x 62110** Floor Plate | Bodenplatte

Combination | Beispiel D

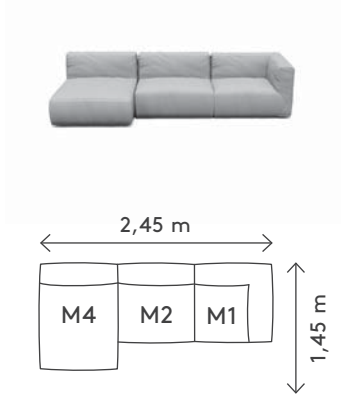

**1 x 62240/62247 M 1:**  
Corner Seater Unit | Ecksitzer Modul

**1 x 62241/62248 M 2:**  
Single Seater Unit | 1-Sitzer Modul

**1 x 62243/62250 M 4:**  
Ottoman Unit | Chaiselongue Modul

**2 x 62106** Connector Set | Möbelverbinder  
**1 x 62107** Floor Plate | Bodenplatte  
**1 x 62108** Floor Plate | Bodenplatte  
**1 x 62110** Floor Plate | Bodenplatte

Combination | Beispiel G

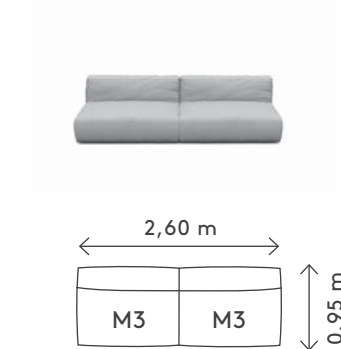

**2 x 62244/62251 M 3:**  
Double Seater Unit | 2-Sitzer Modul

**1 x 62106** Connector Set | Möbelverbinder  
**2 x 62109** Floor Plate | Bodenplatte

Combination | Beispiel E

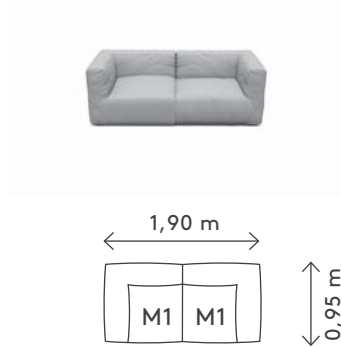

**2 x 62240/62247 M 1:**  
Corner Seater Unit | Ecksitzer Modul

**1 x 62106** Connector Set | Möbelverbinder  
**2 x 62107** Floor Plate | Bodenplatte

Combination | Beispiel H

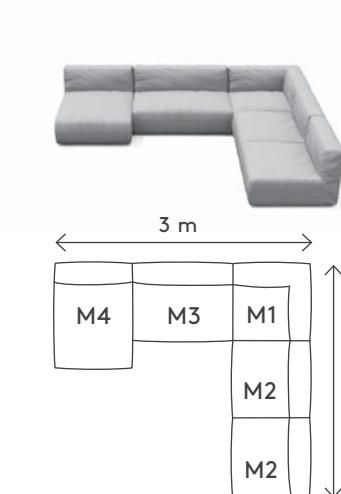

**1 x 62240/62247 M 1:**  
Corner Seater Unit | Ecksitzer Modul

**2 x 62241/62248 M 2:**  
Single Seater Unit | 1-Sitzer Modul

**1 x 62244/62251 M 3:**  
Double Seater Unit | 2-Sitzer Modul

**1 x 62243/62250 M 4:**  
Ottoman Unit | Chaiselongue Modul

**4 x 62106** Connector Set | Möbelverbinder  
**1 x 62107** Floor Plate | Bodenplatte  
**2 x 62108** Floor Plate | Bodenplatte  
**1 x 62109** Floor Plate | Bodenplatte  
**1 x 62110** Floor Plate | Bodenplatte

Combination | Beispiel F

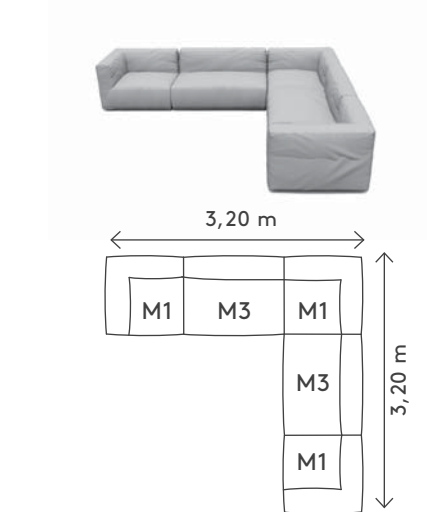

**3 x 62240/62247 M 1:**  
Corner Seater Unit | Ecksitzer Modul

**2 x 62244/62251 M 3:**  
Double Seater Unit | 2-Sitzer Modul

**4 x 62106** Connector Set | Möbelverbinder  
**3 x 62107** Floor Plate | Bodenplatte  
**2 x 62109** Floor Plate | Bodenplatte

Combination | Beispiel I

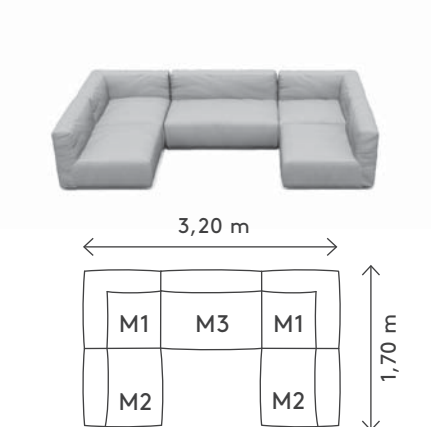

**2 x 62240/62247 M 1:**  
Corner Seater Unit | Ecksitzer Modul

**2 x 62241/62248 M 2:**  
Single Seater Unit | 1-Sitzer Modul

**1 x 62244/62251 M 3:**  
Double Seater Unit | 2-Sitzer Modul

**4 x 62106** Connector Set | Möbelverbinder  
**2 x 62107** Floor Plate | Bodenplatte  
**2 x 62108** Floor Plate | Bodenplatte  
**1 x 62109** Floor Plate | Bodenplatte



**LET'S STAY TOGETHER**

Reliable, straightforward and always there for you... Just like a great friend, the outdoor furniture collection by Florian Kallus and Sebastian Schneider of German kaschkaSch for blomus is there to make your life a little easier.

Outside: water repellent  
 Inside: because of TPU coating waterproof  
 Filling: EPS Pearls

The STAY Outdoor furniture features a robust 2 layer premium bottom as a standard. The water repellent and fast drying covering protects the inner waterproof liner. The special material properties protect the bottom against mould spots.

**STAY – EINFACH RELAXED BLEIBEN**

Zuverlässig, unkompliziert und immer für Sie da ... Die Stay-Outdoor-Möbelkollektion von Florian Kallus und Sebastian Schneider vom Design Studio kaschkaSch für blomus ist wie ein guter Freund, der Ihnen das Leben ein wenig angenehmer macht.

Außenseite: Wasserabweisend  
 Innenseite: durch TPU-Beschichtung wasserfest  
 Füllung: EPS-Perlen

Die STAY-Outdoor-Möbel sind standardmäßig mit einem robusten 2-lagigen Premium-Boden ausgestattet. Der wasserabweisende und schnell-trocknende Belag schützt hierbei die innere wasserdichte Schicht vor Beschädigungen. Die besonderen Materialeigenschaften der Bodenfläche sorgen dafür, dass Stockflecken sich nicht festsetzen können.



Earth Bouclé



Stone Bouclé



UV/Faderesistent  
 UV-beständig



Waterrepellent  
 Wasserabweisend



Durable in Volume  
 and Shape  
 Volumen- und  
 formbeständig



Relaxed posture  
 Angenehmes  
 Sitzgefühl



Easy to clean  
 Pflegeleicht

**TECHNICAL DATA | TECHNISCHE INFORMATIONEN**

Available Colours | Verfügbare Farben

Earth Bouclé, Stone Bouclé

Material

100% polyester

Abrasion resistance | Scheuerfestigkeit

50.000 Martindale

Pilling

4/5 (ISO 1-5)

Colour light fastness | Farb- und Lichtechtheit

ISO 105B02 (ISO 6)

Weight | Gewicht

499 g/m<sup>2</sup> ± 5%

Please note: colours may vary according to screen settings and printings.  
 Bitte beachten Sie: Die Farben können je nach Bildschirmstellungen und Druck variieren.



**STAY 62280**

# Day Bed | Day Bed  
 Dimensions H 25 cm, B 120 cm, T 190 cm  
 Materials T3, K3, S1  
 Colour Earth Bouclé  
 Features Fabric: Bouclé, incl. metal frame  
 Bezugsstoff: Bouclé, inkl. Metallbügel

NEW



**STAY 62283**

# Day Bed | Day Bed  
 Dimensions H 25 cm, B 120 cm, T 190 cm  
 Materials T3, K3, S1  
 Colour Stone Bouclé  
 Features Fabric: Bouclé, incl. metal frame  
 Bezugsstoff: Bouclé, inkl. Metallbügel

NEW



**STAY 62281**

Cushion | Kissen  
 Dimensions B 70 cm, T 30 cm  
 Materials T3, K3  
 Colour Earth Bouclé  
 Features Fabric: Bouclé  
 Bezugsstoff: Bouclé

NEW



**STAY 62284**

Cushion | Kissen  
 Dimensions B 70 cm, T 30 cm  
 Materials T3, K3  
 Colour Stone Bouclé  
 Features Fabric: Bouclé  
 Bezugsstoff: Bouclé

NEW



**STAY 62282**

Cushion | Kissen  
 Dimensions B 45 cm, T 45 cm  
 Materials T3, K3  
 Colour Earth Bouclé  
 Features Fabric: Bouclé  
 Bezugsstoff: Bouclé

NEW



**STAY 62285**

Cushion | Kissen  
 Dimensions B 45 cm, T 45 cm  
 Materials T3, K3  
 Colour Stone Bouclé  
 Features Fabric: Bouclé  
 Bezugsstoff: Bouclé

NEW



# OUTDOOR ESSENTIALS

## STAY 62004

Pouf |  
 Dimensions H 32 cm, B 60 cm, T 60 cm  
 Materials T3, K3  
 Colour Coal



62004  
Coal



62003  
Stone



62005  
Cloud



62091  
Ocean



62098  
Earth



## STAY 62001

Lounger |  
 Dimensions H 75 cm, B 60, T 120 cm  
 Materials T3, K3  
 Colour Coal



62001  
Coal



62000  
Stone



62002  
Cloud



62090  
Ocean



62097  
Earth



### STAY

Outside: water repellent  
 Inside: because of PA coating and TPU coating waterproof  
 Light fastness ISO 105B02 (grade 6)  
 Shrub resistance 30.000 Martindale  
 Filling: EPS Pearls

The STAY Outdoor furniture features a robust 2 layer premium bottom as a standard. The water repellent and fast drying covering protects the inner waterproof liner. The special material properties protect the bottom against mould spots.

### STAY

Außenseite: Wasserabweisend  
 Innenseite: durch PA und TPU Beschichtung wasserfest  
 Lichtechtheit ISO 105B02 (Lichtechtheit 6)  
 Scheuerbeständigkeit von 30.000 Martindale  
 Füllung: EPS-Perlen

Die STAY-Outdoor-Möbel sind standardmäßig mit einem robusten 2-lagigen Premium-Boden ausgestattet. Der wasserabweisende und schnelltrockene Belag schützt hierbei die innere wasserdichte Schicht vor Beschädigungen. Die besonderen Materialeigenschaften der Bodenfläche sorgen dafür, dass Stockflecken sich nicht festsetzen können.



**STAY 62039**

# Lounger L | Lounger L  
 Dimensions H 80 cm, B 80 cm, T 150 cm  
 Materials T3, K3  
 Colour Coal



62039  
Coal



62038  
Stone



62040  
Cloud



62093  
Ocean



62100  
Earth



**STAY 62042**

# Day Bed S | Day Bed S  
 Dimensions H 25 cm, B 80 cm, T 190 cm  
 Materials T3, K3, S1  
 Colour Coal  
 Features Incl. metal frame  
 Inkl. Metallbügel



62042  
Coal



62041  
Stone



62043  
Cloud



62094  
Ocean



62101  
Earth



**STAY 62007**

# Day Bed |  
 Dimensions H 25 cm, B 120 cm, T 190 cm  
 Materials T3, K3, S1  
 Colour Coal  
 Features Incl. metal frame  
 Inkl. Metallbügel



62007  
Coal



62006  
Stone



62008  
Cloud



62092  
Ocean



62099  
Earth



# Pallet delivery only. Nur Palettenversand.

**STAY 62212**

Outdoor Side Table | Garten Beistelltisch  
 Dimensions H 45 cm, Ø 40 cm  
 Materials A1  
 Colour Granite Gray

NEW



**STAY 62213**

Outdoor Side Table | Garten Beistelltisch  
 Dimensions H 45 cm, Ø 40 cm  
 Materials A1  
 Colour Silk Gray

NEW



**STAY 62015**

Outdoor Side Table | Garten Beistelltisch  
 Dimensions H 45 cm, Ø 40 cm  
 Materials A1  
 Colour White



62015  
White



62016  
Warm Gray



62017  
Magnet



**OUTDOOR SIDE TABLE STAY - DESIGN BY KASCHKASCH**

The STAY table is designed by Florian Kallus and Sebastian Schneider of German kaschkasch for blomus to match the Stay furniture collection. Made of powder-coated aluminium, the table does not corrode, and the softly rounded edges of the top makes it highly functional when moved around on the terrace or in the garden, while its iron core keeps it in the same position in windy weather.

**OUTDOOR TISCH STAY - DESIGN VON KASCHKASCH**

Der STAY-Tisch wurde von Florian Kallus und Sebastian Schneider vom Design Studio kaschkasch für blomus passend zur STAY Möbelkollektion entworfen. Der Tisch besteht aus pulverbeschichtetem Aluminium und ist daher korrosionsbeständig. Durch die sanft abgerundeten Kanten der Platte lässt er sich leicht auf der Terrasse oder im Garten positionieren. Die Beschwerungsplatte im Fuß hält ihn auch bei windigem Wetter stabil.



**STAY 62010**

Cushion | Kissen  
 Dimensions B 45, T 45 cm  
 Materials T3, K3  
 Colour Coal



62010  
Coal



62009  
Stone



62011  
Cloud



62095  
Ocean



62102  
Earth



**STAY 62013**

Cushion | Kissen  
 Dimensions B 70 cm, T 30 cm  
 Materials T3, K3  
 Colour Coal



62013  
Coal



62012  
Stone



62014  
Cloud



62096  
Ocean



62103  
Earth



**ROPE 66727**

Outdoor Side Table | Outdoor Beistelltisch  
 Dimensions H 43 cm, Ø 34 cm  
 Materials S1, T3  
 Colour Coal  
 Features Suitable for outdoor use  
 Outdoorgeeignet, Size: S



**ROPE 66728**

Outdoor Side Table | Outdoor Beistelltisch  
 Dimensions H 35 cm, Ø 49 cm  
 Materials S1, T3  
 Colour Coal  
 Features Suitable for outdoor use  
 Outdoorgeeignet, Size: M



**ROPE OUTDOOR SIDE TABLE**

Matching the ROPE lamp, the kaschkasch design team has now added two differently sized side tables to the series. The symmetrically coiled rope construction remains and it is functionally extended by a colour-coordinated table top. The table is suitable for both indoor and outdoor use thanks to the high-quality and robust ropes.

**ROPE OUTDOOR BEISTELLTISCH**

Passend zur ROPE Leuchte ergänzt das Design-team kaschkasch nun zwei verschieden große Beistelltische für die Serie. Die symmetrisch gewickelte Seilkonstruktion bleibt bestehen und wird durch eine farblich abgestimmte Tischplatte funktional erweitert. Der Tisch ist durch die hochwertigen und robusten Seile sowohl für Innen- als auch Außenbereiche geeignet.



**STAY 62036**

Protection Cover for Lounger | Schutzhülle für Lounger  
 Dimensions H 75 cm, B 65, T 125 cm  
 Materials T3  
 Colour Light Gray  
 Features Cover with drawstring and clamp  
 Abdeckung mit Kordelzug und Klemme, atmungsaktiv und wasserabweisend



**62036**  
for Lounger | für Lounger



**62035**  
for Pouf | für Pouf



**62019**  
for Lounger L | für Lounger L



**62018**  
for Day Bed S | für Day Bed S



**62037**  
for Day Bed Metal frame | für Day Bed mit Metallbügel

**STAY Protection Cover** With its perfect fit the STAY protection covers can easily be slipped over the STAY Outdoor furniture. The lightweight and robust Protection Cover can be tightened and adjusted with a cord and a stopper to prevent it from moving and to keep the furniture free of dust and soiling.

**STAY Schutzhülle** Aufgrund ihrer guten Passform können die STAY Schutzhüllen schnell und unkompliziert über die STAY Outdoor-Möbel gestülpt werden. Die leichte und robuste Schutzhülle umschließt mit Hilfe von Kordel und Stopper eng die Möbel, sodass die Hülle nicht verrutschen kann und die Möbel stets vor Verschmutzungen bewahrt.

**STAY 62049**

Storage Cover for Lounger L | Aufbewahrungshülle für Lounger L  
 Dimensions H 81 cm, B 80 cm, T 150 cm  
 Materials T3  
 Colour Light Gray  
 Features Premium storage protection with zipper, breathable and water repellent  
 Premium Aufbewahrungsschutz mit Reißverschluss, atmungsaktiv und wasserabweisend



**62049**  
for Lounger L | für Lounger L



**62045**  
for Pouf | für Pouf



**62048**  
for Day Bed S | für Day Bed S



**62046**  
for Lounger | für Lounger



**62047**  
for Day Bed | für Day Bed

**STAY Storage Cover** To store the furniture during the winter for longer periods of time we recommend the STAY Storage Covers for ideal protection. The cover can be closed with a zip fastener so the furniture is protected on all sides. The light weight and ideal fit for the all the STAY Outdoor furniture units make them easy to use.

**STAY Aufbewahrungshülle** Zur längeren Einlagerung im Winterquartier empfehlen wir die Verwendung der STAY Aufbewahrungshüllen für den bestmöglichen Schutz der Outdoor-Möbel. Durch einen Reißverschluss kann die Schutzhülle geschlossen werden, sodass das Möbel von allen Seiten geschützt ist. Das leichte Gewicht und die passende Form für jedes STAY Outdoor-Möbel sorgen für eine einfache Handhabung.

**MEDA**

For ideal maintenance of your STAY furniture collection we offer our MEDA Cleaning- and Maintenance products for outdoor fabrics. Stains and unpleasant smells can easily be removed with our MEDA Cleaning Agent. After cleaning we recommend our MEDA Waterproofing Spray which protects the outdoor fabrics water- and dirt repellent features.

Zur optimalen Pflege Ihrer STAY Möbelkollektion und Kissen bieten wir unsere MEDA Reinigungs- und Pflegeprodukte für Outdoor-Textilien an. Flecken und unangenehme Gerüche lassen sich einfach mit unserem MEDA Reinigungsmittel entfernen. Nach der Reinigung empfehlen wir unser MEDA Imprägniermittel, welches die ursprüngliche wasser- und schmutzabweisende Imprägnierung des Outdoor-Stoffes erhält.

**MEDA 31058**

Cleaning Agent for Outdoor Textiles |  
 Reinigungsmittel für Outdoor-Textilien  
 Dimensions 1 l



**MEDA 31059**

Waterproofing Spray for Outdoor Textiles |  
 Imprägniermittel für Outdoor-Textilien  
 Dimensions 1 l





**CARE INSTRUCTION:**

- Simply rub off loose dust
- Remove stains with a cloth with cold or lukewarm water, not warmer than 38°C (100 F)
- We recommend using a soft cloth for cleaning
- Damp spots should be removed/dried with a dry cloth
- Only dry our STAY seats and beds outside in the air. Never use excessive heat on the fabric
- Careful ironing on a low temperature is possible

For ideal maintenance of your STAY furniture collection we offer our MEDA Cleaning- and Maintenance products for outdoor fabrics. Stains and unpleasant smells can easily be removed with our MEDA Cleaning Agent. After cleaning we recommend our MEDA Waterproofing Spray which protects the outdoor fabrics water- and dirt repellent features. This protects especially the seams, which are stressed during the use of the product, against ingress of water.

Regular maintenance protects your STAY product against weather related influences and moss. It helps to keep your product in its original state and enhance its longevity.

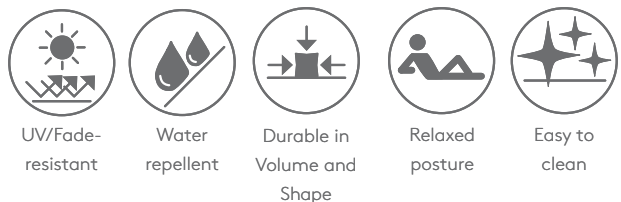

**MATERIAL:**

Our outdoor fabrics are woven from a high quality, weather-resistant polyester yarn which makes them ideal to be used outside. The outside of the fabric has been specially treated to be water repellent and the inside is lined with a flexible TPU-foil, which is elastic and water-tight. In addition their polyacrylate coating makes the fabrics extremely durable and UV resistant.

The light fastness according to ISO 105B02 has a value of 6 on a scale from 1 to 8, in which 8 is the highest possible value. The shrub resistance of the fabric has a value of 30.000 Martindale.

The fabrics are easy to maintain and clean. Most stains can be removed with a soft damp cloth. It is important to remove any stains as quickly as possible before they can move into the fabric. Well maintained, our fabrics will last and look good for a long time.

**FILLING:**

Our STAY seats and beds are filled with EPS beans made 100% from polystyrol. The beans are being manufactured on the same day they are filled into the fabric. To achieve the highest quality of polysterol our EPS beans are manufactured in two foaming processes, with a longer rest interval between the two processes.

Our EPS beans have these additional quality features:

- Durable in volume, shape and ageing
- Neutral to the environment, ground water and food
- Resistant to mould and fouling
- They can be recycled and are therefore sustainable
- Hygienic, breathable, hypoallergic and dust free
- They contain 98% air and about 2% polystyrol



**STAY PREMIUM BOTTOM**

The 2nd generation STAY Outdoor furniture features a robust 2 layer premium bottom as a standard. The water repellent and fast drying interwoven synthetic fibres covering protects the inner waterproof liner.

It is a very flexible and tear resistant material featuring a high longevity. The special material properties protect the bottom against mould spots.

These positive material properties makes the bottom cover easy to clean.





**PFLEGEANLEITUNG:**

- Lösen Schmutz einfach abbürsten
- Verschmutzungen mit einem feuchten Tuch, mit kaltem bis lauwarmem Wasser (nicht über 38°C) reinigen
- Zum Reinigen empfehlen wir ein weiches Tuch
- Überflüssige Feuchtigkeit mit einem trockenen Tuch entfernen
- Bitte unsere STAY Sitz- und Liegemöbel nur an der Luft trocknen. Niemals starke Hitze am Stoff anwenden
- Vorsichtiges Bügeln mit niedriger Temperatur ist bei chemischen Fasern möglich

Zur optimalen Pflege Ihrer STAY Möbelkollektion und Kissen bieten wir unsere MEDA Reinigungs- und Pflegeprodukte für Outdoor-Textilien an. Flecken und unangenehme Gerüche lassen sich einfach mit unserem MEDA Reinigungsmittel entfernen. Nach der Reinigung empfehlen wir unser MEDA Imprägniermittel, welches die ursprüngliche wasser- und schmutzabweisende Imprägnierung des Outdoor-Stoffes erhält. Speziell die Nähte, die durch die Benutzung stärker beansprucht sind, werden vor dem Eindringen von Feuchtigkeit geschützt.

Durch die regelmäßigen Pflegemaßnahmen bleiben Ihre STAY Produkte widerstandsfähig gegen verschiedene Witterungseinflüsse und eine Schimmelbildung wird verhindert. Somit kann ein langfristiger hervorragender Produktzustand gewährleistet und die Haltbarkeit verlängert werden.



UV-  
beständig



Wasser-  
abweisend

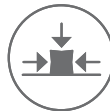

Volumen-  
und formbe-  
ständig



Angenehmes  
Sitzgefühl



Pflegeleicht

**MATERIAL:**

Unsere Outdoorstoffe sind aus einem hochwertigen Polyestergarn gewebt und eignen sich daher besonders gut für die Nutzung im Freien.

Auf der Außenseite sind die Stoffe wasserabweisend behandelt und auf der Innenseite mit einer flexiblen TPU-Folie versehen, die dehnbar und wasserdicht ist. Zusätzlich werden die Stoffe durch eine Beschichtung aus Polyacrylat sehr widerstandsfähig und UV-beständig.

Die Lichtechtheit gemäß ISO 105B02 beschreibt einen Wert von 6 auf einer Skala von 1 bis 8, wobei 8 den höchsten Wert darstellt. Die Scheuerbeständigkeit des Stoffes hat einen Wert von 30.000 Martindale.

Die Stoffe sind einfach zu pflegen. Die meisten Flecken lassen sich mit einem feuchten Tuch entfernen. Wichtig dabei ist, Flecken möglichst gleich zu entfernen, bevor sie in das Material einziehen. Bei richtiger Pflege bleiben unsere Stoffe lange Zeit schön.

**FÜLLUNG:**

Unsere STAY Sitz- und Liegemöbel sind mit EPS-Perlen aus 100% Polystyrol gefüllt. Die Perlen werden erst am Tag der Befüllung frisch hergestellt. Um ein Polystyrol von höchster Güte zu erhalten, werden unsere EPS-Perlen in zwei Aufschäumprozessen, mit einer langen Ruheperiode zwischen den beiden Produktionsschritten, gefertigt.

Zusätzlich weisen unsere EPS-Perlen folgende Qualitätsmerkmale auf:

- Volumen-, form- und alterungsbeständig
- Umwelt-, grundwasser- und lebensmittelneutral
- Kein Schimmeln oder Faulen
- Sie sind recyclingfähig und somit nachhaltig
- Hygienisch, atmungsaktiv, antiallergisch und staubfrei
- Sie bestehen zu 98% aus Luft und zu ca. 2% aus Polystyrol



**STAY PREMIUM BODEN**

Die zweite Generation der STAY-Outdoor-Möbel sind standardmäßig mit einem robusten 2-lagigen Premium-Boden ausgestattet. Der wasserabweisende und schnelltrocknende Belag aus verwobenen synthetischen Fasern schützt hierbei die innere wasserdichte Textilschicht vor Beschädigungen.

Es handelt es sich um ein sehr flexibles und reißfestes Material, welches eine hohe Langlebigkeit aufweist. Die besonderen Materialeigenschaften sorgen dafür, dass Stockflecken sich nicht festsetzen können.

Durch diese verschiedenen positiven Materialeigenschaften ist der Bodenbezug leicht zu pflegen.

## OUTDOOR ESSENTIALS

### ROPE 66241

Mobile LED-Lamp | Mobile LED-Leuchte

Dimensions H 54 cm, B 34 cm, T 34 cm, Ø 31,5 cm

Materials S1, T3, K3

Colour Coal

Features 3-step switch | 3-stufig schaltbar



### ROPE

In-/Outdoor use | In-/Outdoorbenutzung

Battery operated | Akkubetrieb

Magnetic charging | Magnetladung

Operation time | Brenndauer: 10-26h

Luminous flux | Lichtstrom: 250 lm

Output | Leistung: 3 W

Voltage | Spannung: 5 V

Protection class | Schutzklasse: III

Water tightness | Wasserdichtigkeit: IP 54

Luminous colour | Lichtfarbe 2700K

Input: 5V

Charging Time | Ladezeit: 2-3 h



### ROPE - MOBILE LED-LAMP

The ROPE lamp is a successful combination of artistic craftsmanship and modern technology. A corpus of coiled ropes conceals a cordless lamp that is suitable for both outdoor and indoor use. Florian Kallus and Sebastian Schneider from the renowned design studio kaschkasch unconventionally use ropes as the main material to create a minimalist shape that can be combined and used in many ways. As soon as it is switched on, real magic is created as beautiful shadows are cast on the surroundings. And like most of the lamps in the blomus range, ROPE is designed for multiple uses and creates different atmospheres with its three brightness levels.

### ROPE - MOBILE LED-LEUCHE

Die ROPE Leuchte ist eine gelungene Verbindung aus künstlerischem Handwerk und moderner Technik. Hinter einem Korpus aus gewickelten Seilen verbirgt sich eine kabellose Leuchte, die sich sowohl für den Außen- als auch für den Innenbereich eignet. Florian Kallus und Sebastian Schneider vom renommierten Designstudio kaschkasch nutzen hier Seile als Hauptmaterial in einer unkonventionellen Art, um eine minimalistische Form zu erschaffen, die vielfach kombinierbar und einsetzbar ist. Sobald sie angeschaltet wird, entsteht echte Magie, da schöne Schatten auf die Umgebung geworfen werden. Und wie die meisten Leuchten im blomus Sortiment ist auch ROPE für mehrere Verwendungszwecke konzipiert und schafft mit ihren drei Helligkeitsstufen unterschiedliche Atmosphären.



The QR code leads you to the ROPE video.

Der QR-Code führt Sie zum ROPE Video.

**MITURO 62104**

Mobile LED-Lamp | Mobile LED-Leuchte  
 Dimensions H 35 cm, Ø 17 cm  
 Materials A1, G3  
 Colour Gunmetal, metallic finish  
 Features Size: S



**MITURO 62105**

Mobile LED-Lamp | Mobile LED-Leuchte  
 Dimensions H 45 cm, Ø 17 cm  
 Materials A1, G3  
 Colour Gunmetal, metallic finish  
 Features Size: M



**MITURO - S**

|  |                   |
|--|-------------------|
| In-/Outdoor use   In-/Outdoorbenutzung |                   |
| Battery operated   Akkubetrieb         |                   |
| Magnetic charging   Magnetladung       |                   |
| Operation time   Brenndauer:           | <b>6-30h</b>      |
| Luminous flux   Lichtstrom:            | <b>280 lm</b>     |
| Output   Leistung:                     | <b>3 W</b>        |
| Voltage   Spannung:                    | <b>DC 3.7 V</b>   |
| Protection class   Schutzklasse:       | <b>III</b>        |
| Water tightness   Wasserdichtigkeit:   | <b>IP 54</b>      |
| Luminous colour   Lichtfarbe:          | <b>2700-4000K</b> |
| Input:                                 | <b>5V/2A</b>      |
| Charging Time   Ladezeit:              | <b>3-5.5 h</b>    |

**MITURO - M**

|  |                  |
|--|------------------|
| In-/Outdoor use   In-/Outdoorbenutzung |                  |
| Battery operated   Akkubetrieb         |                  |
| Magnetic charging   Magnetladung       |                  |
| Operation time   Brenndauer:           | <b>5.5-27 h</b>  |
| Luminous flux   Lichtstrom:            | <b>178 lm</b>    |
| Output   Leistung:                     | <b>5 W</b>       |
| Voltage   Spannung:                    | <b>DC 3.7 V</b>  |
| Protection class   Schutzklasse:       | <b>III</b>       |
| Water tightness   Wasserdichtigkeit:   | <b>IP 54</b>     |
| Luminous colour   Lichtfarbe:          | <b>3000K</b>     |
| Input:                                 | <b>5V/2A</b>     |
| Charging Time   Ladezeit:              | <b>4.5-8.5 h</b> |

**IS IT POSSIBLE TO CAPTURE LIGHT?**

The MITURO luminaire designed by Peter Lienhart seems to make this a reality. An aluminium body encloses a darkened glass tube in which the light is held. At the same time, an atmospheric all-round light is emitted. The integrated, discreet handle also makes it easy to carry.

Functionality is also the focus when it comes to charging: thanks to a magnetic connection, a quick connection for charging is possible without having to look for very long. Whether preset or infinitely variable, different levels of brightness can be set via the touch button on the top of the lamp. Due to the high water resistance of IP54, the luminaire can be used indoors and outdoors.



**IST ES MÖGLICH LICHT EINZUFANGEN?**

Die von Peter Lienhart designte Leuchte MITURO scheint dies zu verwirklichen. Ein Korpus aus Aluminium umfasst hierbei eine verdunkelte Glasröhre, in der das Licht gehalten wird. Zugleich wird ein atmosphärisches Rundumlicht abgegeben. Mit Hilfe des integrierten, dezenten Griffs wird überdies ein leichtes Tragen ermöglicht.

Funktionalität steht auch bei der Aufladung im Fokus: Durch einen Magnetanschluss ist ein schnelles Verbinden zur Aufladung ohne langes Suchen möglich. Ob voreingestellt oder stufenlos, über den Berührungsknopf auf der Oberseite der Leuchte können verschiedene Helligkeiten eingestellt werden. Aufgrund der hohen Wasserdichtigkeit von IP54 ist eine Verwendung der Leuchte drinnen und draußen möglich.





#### LITO LAMP

The mobile LITO lamp creates new standards. Enjoy the magical mood lighting of our popular LITO lanterns now also outdoors. The classic design details are complemented by an LED head that illuminates your garden in three different spectral colours, depending on your preference. The lamp is rechargeable and will light up some cosy barbecue evenings with friends, as one charge is good for up to 60 hours. Simply touch the button on the top, choose your desired spectral colour, dim up to your desired light intensity and get enchanted by the wonderful lightness of LITO LED.

The outdoor LED is rechargeable via a magnetic connection and can be adjusted between the three light colours warm white, mix and cool white. The bulb is not replaceable, but thanks to the LED has an extremely long life of over 20,000 hours.

#### LITO LEUCHE

Die mobile LITO Leuchte schafft neue Maßstäbe. Genießen Sie die magische Lichtstimmung unserer beliebten LITO Laternen nun auch im Außenbereich. Die klassischen Designdetails werden mit einem LED Kopf ergänzt, der Ihren Garten je nach Wunsch in drei verschiedene Lichtfarben taucht. Die Leuchte ist aufladbar und erhellt dank der bis zu 60 h Betriebszeit einige gemütliche Grillabende mit Freunden. Berühren Sie einfach den Touch Button auf der Oberseite, wählen Sie Ihre gewünschte Lichtfarbe, dimmen Sie bis zu Ihrer gewünschten Lichtstärke und lassen Sie sich von der wundervollen Leichtigkeit der LITO LED verzaubern.

Die Outdoor LED ist über einen Magnetanschluss aufladbar und kann zwischen den drei Lichtfarben Warmweiß, Mix und Kaltweiß eingestellt werden. Das Leuchtmittel ist nicht austauschbar, hat aber dank der LED eine extrem lange Lebensdauer von über 20.000 Stunden.

**LITO LED 67052**

Mobile LED Lamp | Mobile LED Leuchte  
 Dimensions H 30,5 cm, Ø 27,5 cm  
 Materials A1, S1  
 Colour Silk Gray  
 Features 3 light colours, infinitely dimmable  
 3 Lichtfarben, stufenlos dimmbar,  
 Size: M



**LITO LED 67053**

Mobile LED Lamp | Mobile LED Leuchte  
 Dimensions H 30,5 cm, Ø 27,5 cm  
 Materials A1, S1  
 Colour Granite Gray  
 Features 3 light colours, infinitely dimmable  
 3 Lichtfarben, stufenlos dimmbar,  
 Size: M



**LITO LED 67054**

Mobile LED Lamp | Mobile LED Leuchte  
 Dimensions H 30,5 cm, Ø 27,5 cm  
 Materials A1, S1  
 Colour Black  
 Features 3 light colours, infinitely dimmable  
 3 Lichtfarben, stufenlos dimmbar,  
 Size: M



**LITO LED 67055**

Mobile LED Lamp | Mobile LED Leuchte  
 Dimensions H 49 cm, Ø 31 cm  
 Materials A1, S1  
 Colour Silk Gray  
 Features 3 light colours, infinitely dimmable  
 3 Lichtfarben, stufenlos dimmbar,  
 Size: L



**LITO LED 67056**

Mobile LED Lamp | Mobile LED Leuchte  
 Dimensions H 49 cm, Ø 31 cm  
 Materials A1, S1  
 Colour Granite Gray  
 Features 3 light colours, infinitely dimmable  
 3 Lichtfarben, stufenlos dimmbar  
 Size: L



**LITO LED 67057**

Mobile LED Lamp | Mobile LED Leuchte  
 Dimensions H 49 cm, Ø 31 cm  
 Materials A1, S1  
 Colour Black  
 Features 3 light colours, infinitely dimmable  
 3 Lichtfarben, stufenlos dimmbar,  
 Size: L



**LITO LED M**

In-/Outdoor use | In-/Outdoorbenutzung  
 Battery operated | Akkubetrieb  
 Magneticcharging | Magnetladung

|                                      |            |
|--------------------------------------|------------|
| Operation time   Brenndauer:         | 12-60h     |
| Luminous flux   Lichtstrom:          | 100 lm     |
| Output   Leistung:                   | 1.2 W      |
| Voltage   Spannung:                  | DC 3.7 V   |
| Protection class   Schutzklasse:     | III        |
| Water tightness   Wasserdichtigkeit: | IP 54      |
| Luminous colour   Lichtfarbe:        | 2700-4000K |
| Input:                               | DC5V/1A    |
| Charging Time   Ladezeit:            | 4.5 h      |

**LITO LED L**

In-/Outdoor use | In-/Outdoorbenutzung  
 Battery operated | Akkubetrieb  
 Magneticcharging | Magnetladung

|                                      |            |
|--------------------------------------|------------|
| Operation time   Brenndauer:         | 9.5-47.5h  |
| Luminous flux   Lichtstrom:          | 130 lm     |
| Output   Leistung:                   | 1.5 W      |
| Voltage   Spannung:                  | DC 3.7 V   |
| Protection class   Schutzklasse:     | III        |
| Water tightness   Wasserdichtigkeit: | IP 54      |
| Luminous colour   Lichtfarbe:        | 2700-4000K |
| Input:                               | DC5V/1A    |
| Charging Time   Ladezeit:            | 4.5 h      |



## OUTDOOR ESSENTIALS

### IRIS 67043

Mobile LED-Lamp | Mobile LED-Leuchte  
 Dimensions H 18 cm, Ø 10 cm  
 Materials G3, A2  
 Colour Gun Metal, metallic finish  
 Features 3 light colours, infinitely dimmable  
 3 Lichtfarben, stufenlos dimmbar



### IRIS 67045

Mobile LED-Lamp | Mobile LED-Leuchte  
 Dimensions H 18 cm, Ø 10 cm  
 Materials G3, A2  
 Colour Metallic finish  
 Features 3 light colours, infinitely dimmable  
 3 Lichtfarben, stufenlos dimmbar



### IRIS

In-/Outdoor use | In-/Outdoorbenutzung

Battery operated | Akkubetrieb

Charging dock | Stationsladung

Operation time | Brenndauer: 4.5-47.5h

Luminous flux | Lichtstrom: 115 lm

Output | Leistung: 1.5 W

Voltage | Spannung: DC 3.7 V

Protection class | Schutzklasse: III

Water tightness | Wasserdichtigkeit: IP 54

Luminous colour | Lichtfarbe: 2700-4000K

Input: DC5V/1A

Charging Time | Ladezeit: 4.5 h



### 67261 CHARGING STATION

Charging Station 6 in 1 | Stationsladung 6 in 1

Dimensions H 4 cm, B 29 cm, T 47 cm

Materials K3

Colour Black

Features Charging for all mobile LED lamps,  
 indoor use only, integrated on and off  
 switch

Ladung für alle mobilen LED-Leuchten,  
 Indoornutzung, integrierter An- und  
 Ausschalter mit Netzbetrieb

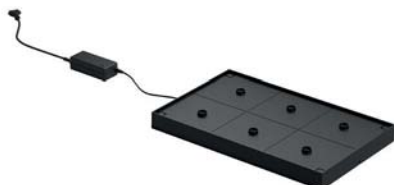

Our 6 in 1 charging station is perfect to charge all lamps that are compatible with the flat, round charging station. Whether all lamps of the same product line or a colourful mix of all – six lamps can be efficiently charged together. The charging station is for indoor use only. The integrated switch allows the charging station to be switched on and off as desired.

Unsere 6 in 1 Ladestation eignet sich perfekt für die Ladung aller Leuchten, die mit der flachen, runden Ladestation geladen werden. Ob alle Leuchten der gleichen Serie oder ein bunter Mix von allen – sechs Leuchten können gemeinsam effizient geladen werden. Die Ladestation ist nur im Indoorbereich nutzbar. Durch den integrierten Schalter kann die Ladestation nach Belieben ein- und ausgeschaltet werden.

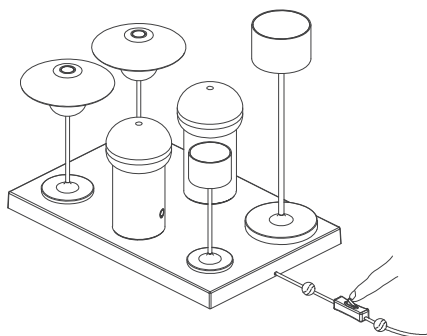



**WHERE ELEGANCE MEETS INNOVATION – IRIS**

The LED lamp is designed by Sebastian Herkner. The durable glass shade with visible bubbles and elegant aluminium base seamlessly combines beauty and functionality, making it perfect for both indoor and outdoor use. With a simple touch, IRIS comes to life, offering you a choice of three light tones that can be dimmed to your preference with a gentle, longer touch. IRIS recharges effortlessly with the included charging base while remaining functional. Burn time: 9 - 47 hours, splash proof. Available in several colours.

**WO ELEGANZ AUF INNOVATION TRIFFT – IRIS**

Entworfen wurde die LED-Leuchte von Sebastian Herkner. Der robuste Glasschirm mit den sichtbaren Bläschen und die elegante Aluminiumbasis verbinden Schönheit und Funktionalität nahtlos und machen sie perfekt für den Einsatz sowohl im Innen- als auch im Außenbereich. Mit einer einfachen Berührung des Knopfes erwacht IRIS zum Leben und bietet Ihnen die Wahl zwischen drei Lichttönen, die durch eine sanfte, längere Berührung nach Ihren Vorlieben gedimmt werden können. IRIS lässt sich mühelos mit der mitgelieferten Ladestation aufladen, während sie weiterhin funktionsfähig bleibt. Brenndauer: 9 - 47 Stunden, spritzwassergeschützt. In mehreren Farben erhältlich.



**FAROL MINI 67046**

Mobile LED-Lamp | Mobile LED-Leuchte  
 Dimensions H 19,5 cm, Ø 7 cm  
 Materials A1, K3, K4  
 Colour White  
 Features 3 light colours, infinitely dimmable,  
 3 Lichtfarben, stufenlos dimmbar



**FAROL MINI 67047**

Mobile LED-Lamp | Mobile LED-Leuchte  
 Dimensions H 19,5 cm, Ø 7 cm  
 Materials A1, K3, K4  
 Colour Satellite  
 Features 3 light colours, infinitely dimmable,  
 3 Lichtfarben, stufenlos dimmbar



**FAROL MINI 67048**

Mobile LED-Lamp | Mobile LED-Leuchte  
 Dimensions H 19,5 cm, Ø 7 cm  
 Materials A1, K3, K4  
 Colour Warm Gray  
 Features 3 light colours, infinitely dimmable,  
 3 Lichtfarben, stufenlos dimmbar



**FAROL MINI 67049**

Mobile LED-Lamp | Mobile LED-Leuchte  
 Dimensions H 19,5 cm, Ø 7 cm  
 Materials A1, K3, K4  
 Colour Gunmetal, metallic finish  
 Features 3 light colours, infinitely dimmable,  
 3 Lichtfarben, stufenlos dimmbar



**FAROL MINI 67050**

Mobile LED-Lamp | Mobile LED-Leuchte  
 Dimensions H 19,5 cm, Ø 7 cm  
 Materials A1, K3, K4  
 Colour Burned Metal, metallic finish  
 Features 3 light colours, infinitely dimmable,  
 3 Lichtfarben, stufenlos dimmbar



**FAROL MINI LAMP**

The compact new edition of our FAROL lamp designed by Peter Lienhardt. FAROL MINI is a statement. Perfect for indoor and outdoor use, this elegant lamp sets new standards. With its intuitive design, FAROL MINI can be activated with a gentle touch in the centre and illuminates your surroundings with three shades of light. From warm ambience to bright sparkle, choose from different light levels and adjust the brightness simply by holding. FAROL MINI charges effortlessly through the included charging station and is functional even while charging. It is available in several colours as well as other sizes. Charge lasts 7-35 hours, splash-proof.

**FAROL MINI LEUCHE**

Die kompakte Neuauflage unserer FAROL Leuchte – die FAROL Mini. Die FAROL MINI ist ein Statement. Perfekt für den Einsatz im Innen- und Außenbereich, setzt diese elegante Leuchte neue Maßstäbe. Mit ihrem intuitiven Design lässt sich die FAROL MINI durch eine sanfte Berührung in der Mitte aktivieren und erhellt Ihre Umgebung mit drei Lichttönen. Von warmem Ambiente bis hin zu hellem Funkeln – wählen Sie aus verschiedenen Lichtstufen und passen Sie die Helligkeit durch simples Halten an. Die FAROL MINI wird mühelos durch die beigelegte Ladestation aufgeladen und ist auch während der Ladung funktionsfähig. Sie ist in mehreren Farben sowie in weiteren Größen erhältlich. Brenndauer: 7-35 Stunden, spritzwassergeschützt.

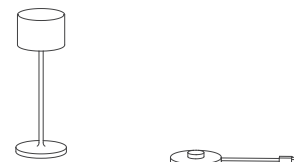

H 1,15 m

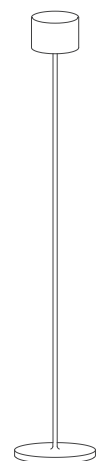

FLOOR

H 33,5cm



H 19,5 cm

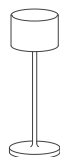

MINI

**FAROL MINI**

|  |                   |
|--|-------------------|
| In-/Outdoor use   In-/Outdoorbenutzung |                   |
| Battery operated   Akkubetrieb         |                   |
| Charging dock   Stationsladung         |                   |
| Operation time   Brenndauer:           | <b>7-35h</b>      |
| Luminous flux   Lichtstrom:            | <b>90 lm</b>      |
| Output   Leistung:                     | <b>1 W</b>        |
| Voltage   Spannung:                    | <b>DC 3.7 V</b>   |
| Protection class   Schutzklasse:       | <b>III</b>        |
| Water tightness   Wasserdichtigkeit:   | <b>IP 54</b>      |
| Luminous colour   Lichtfarbe:          | <b>2700-4000K</b> |
| Input:                                 | <b>DC5V/1A</b>    |
| Charging Time   Ladezeit:              | <b>2.5 h</b>      |





## OUTDOOR ESSENTIALS

### FAROL 66725

Mobile LED-Lamp | Mobile LED-Leuchte  
 Dimensions H 35,5 cm, Ø 11 cm  
 Materials A1, K3  
 Colour Rusty Look



### FAROL

|  |                   |
|--|-------------------|
| In-/Outdoor use   In-/Outdoorbenutzung |                   |
| Battery operated   Akkubetrieb         |                   |
| Charging dock   Stationsladung         |                   |
| Operation time   Brenndauer:           | <b>9.5-47.5h</b>  |
| Luminous flux   Lichtstrom:            | <b>130 lm</b>     |
| Output   Leistung:                     | <b>1.5 W</b>      |
| Voltage   Spannung:                    | <b>DC 3.7 V</b>   |
| Protection class   Schutzklasse:       | <b>III</b>        |
| Water tightness   Wasserdichtigkeit:   | <b>IP 54</b>      |
| Luminous colour   Lichtfarbe           | <b>2700-4000K</b> |
| Input:                                 | <b>5V/DC 1A</b>   |
| Charging Time   Ladezeit:              | <b>4.5 h</b>      |

### FAROL FLOOR 66127-66129

|  |                   |
|--|-------------------|
| In-/Outdoor use   In-/Outdoorbenutzung |                   |
| Battery operated   Akkubetrieb         |                   |
| Magnetic charging   Magnetladung       |                   |
| Operation time   Brenndauer:           | <b>9.5-47.5h</b>  |
| Luminous flux   Lichtstrom:            | <b>130 lm</b>     |
| Output   Leistung:                     | <b>1.5 W</b>      |
| Voltage   Spannung:                    | <b>DC 3.7 V</b>   |
| Protection class   Schutzklasse:       | <b>III</b>        |
| Water tightness   Wasserdichtigkeit:   | <b>IP 54</b>      |
| Luminous colour   Lichtfarbe           | <b>2700-4000K</b> |
| Input:                                 | <b>5V/DC 1A</b>   |
| Charging Time   Ladezeit:              | <b>4.5 h</b>      |

### FAROL 66215

Mobile LED-Lamp | Mobile LED-Leuchte  
 Dimensions H 33,5 cm, Ø 11 cm  
 Materials A1, K3  
 Colour Gunmetal, metallic finish  
 Features 3 light colours, infinitely dimmable  
 3 Lichtfarben, stufenlos dimmbar



### 3 BRIGHTNESS LEVELS, DIMMABLE AND SUITABLE FOR OUTDOOR USE

Thanks to the integrated rechargeable battery FAROL is particularly versatile in both indoor and outdoor use. Even heavy rain cannot harm the lamp due to its high level of water resistance.

The lamp is operated by touching the center point on the lampshade. In this way, three brightness levels and the switching on and off of the lamp can be controlled. An additional dimming function enables further brightness settings, so that different lighting moods can be provided.

The battery is charged through a simple charging dock. The red or green light colour indicates the charging process.

### 3 HELBIGKEITSSTUFEN, DIMMFUNKTION UND OUTDOORGEEIGNET

Dank des integrierten Akkus ist FAROL sowohl im Indoor- sowie Outdoorbereich besonders vielseitig einsetzbar. Auch starker Regen kann der Leuchte aufgrund des Spritzwasserschutzes nichts anhaben. Bedient wird die Leuchte durch ein kurzes Berühren des Mittelpunktes auf dem Lampenschirm. So lassen sich drei Helligkeitsstufen, sowie das Ein- und Ausschalten der Leuchte steuern. Eine zusätzliche Dimmfunktion ermöglicht weitere Helligkeitseinstellungen, sodass für verschiedene Lichtstimmungen gesorgt werden kann.

Zum Aufladen wird die FAROL Leuchte über eine Ladestation geladen. Dabei zeigt die rote bzw grüne Lichtfarbe den Ladevorgang an.



**FAROL FLOOR 66726**

Mobile LED-Lamp | Mobile LED-Leuchte  
 Dimensions H 115 cm, Ø 15 cm  
 Materials A1, K3  
 Colour Rusty Look  
 Features 3-step switch | 3-stufig schaltbar  
 Luminous colour | Lichtfarbe: 3000K



**FAROL FLOOR 66221**

Mobile LED-Lamp | Mobile LED-Leuchte  
 Dimensions H 115 cm, Ø 15 cm  
 Materials A1, K3  
 Colour Gunmetal, metallic finish  
 Features 3-step switch | 3-stufig schaltbar  
 Luminous colour | Lichtfarbe: 3000K



**FAROL FLOOR 66222**

Mobile LED-Lamp | Mobile LED-Leuchte.  
 Dimensions H 115 cm, Ø 15 cm  
 Materials A1, K3  
 Colour Burned Metal, metallic finish  
 Features 3-step switch | 3-stufig schaltbar  
 Luminous colour | Lichtfarbe: 3000K



**FAROL FLOOR 66127**

Mobile LED-Lamp | Mobile LED-Leuchte  
 Dimensions H 115 cm, Ø 15 cm  
 Materials A1, K3  
 Colour White  
 Features 3 light colours, infinitely dimmable  
 3 Lichtfarben, stufenlos dimmbar



**FAROL FLOOR 66128**

Mobile LED-Lamp | Mobile LED-Leuchte.  
 Dimensions H 115 cm, Ø 15 cm  
 Materials A1, K3  
 Colour Satellite  
 Features 3 light colours, infinitely dimmable  
 3 Lichtfarben, stufenlos dimmbar



**FAROL FLOOR 66129**

Mobile LED-Lamp | Mobile LED-Leuchte.  
 Dimensions H 115 cm, Ø 15 cm  
 Materials A1, K3  
 Colour Warm Gray  
 Features 3 light colours, infinitely dimmable  
 3 Lichtfarben, stufenlos dimmbar



## OUTDOOR ESSENTIALS

### ANI LAMP MINI 67073

Mobile LED-Lamp | Mobile LED-Leuchte

Dimensions H 21,5 cm, Ø 14,5 cm

Materials A1, K3, K4

Colour White

Features 3 light colours, infinitely dimmable  
3 Lichtfarben, stufenlos dimmbar



67073  
White



67074  
Satellite



67075  
Magnet



67076  
Warm Gray

### ANI LAMP 65928

Mobile LED-Lamp | Mobile LED-Leuchte

Dimensions H 33,5 cm, Ø 22 cm

Materials A1

Colour White

Features Base, rope, charger and USB-cable are included in delivery. 2-step switch  
Seil, Ladestation und USB-Kabel sind im Lieferumfang enthalten. 2-stufig schaltbar



65928  
White



65929  
Satellite



65930  
Magnet



66067  
Warm Gray

### ANI LAMP MINI

Same design, different functions – our ANI LAMP MINI by the designer duo Florian Kallus und Sebastian Schneider. Whether indoors or outdoors, the ANI LAMP MINI is always at hand and provides fascinating light. A simple touch in the centre is all it takes to unleash the magic. Select from three spectral colours and adjust the desired brightness by keeping your finger on the touch area. Small but powerful: The ANI LAMP MINI brings proven performance in a handy format. The supplied charging station makes charging effortless. Even while charging, it is ready to light up your home. Charge lasts 7-35 hours, splash-proof, available in several colours as well as sizes.

### ANI LAMP MINI

Gleiches Design, andere Funktionen - unsere ANI LAMP MINI von dem Designer-Duo Florian Kallus und Sebastian Schneider! Ob drinnen oder draußen, die ANI LAMP MINI ist immer dabei und sorgt für faszinierendes Licht. Ein einfaches Berühren in der Mitte genügt, um die Magie zu entfesseln. Wähle aus drei Lichttönen aus und passe die Helligkeit nach deinem Wunsch an, indem du den Berührungsbereich gedrückt hältst. Klein, aber kraftvoll: Die ANI LAMP MINI bringt die bewährte Leistung in einem handlichen Format. Die beigelegte Ladestation ermöglicht ein müheloses Aufladen. Während sie auflädt, bleibt sie stets einsatzbereit, um dein Zuhause zu erhellen. Brenndauer 7-35 Stunden, spritzwassergeschützt, in mehreren Farben sowie Größen erhältlich.



### ANI LAMP MINI

In-/Outdoor use | In-/Outdoorbenutzung

Battery operated | Akkubetrieb

Charging dock | Stationsladung

Operation time | Brenndauer: **7-35h**

Luminous flux | Lichtstrom: **80 lm**

Output | Leistung: **1 W**

Voltage | Spannung: **DC 3.7 V**

Protection class | Schutzklasse: **III**

Water tightness | Wasserdichtigkeit: **IP 54**

Luminous colour | Lichtfarbe: **2700-4000K**

Input: **DC5V/1A**

Charging Time | Ladezeit: **2.5 h**

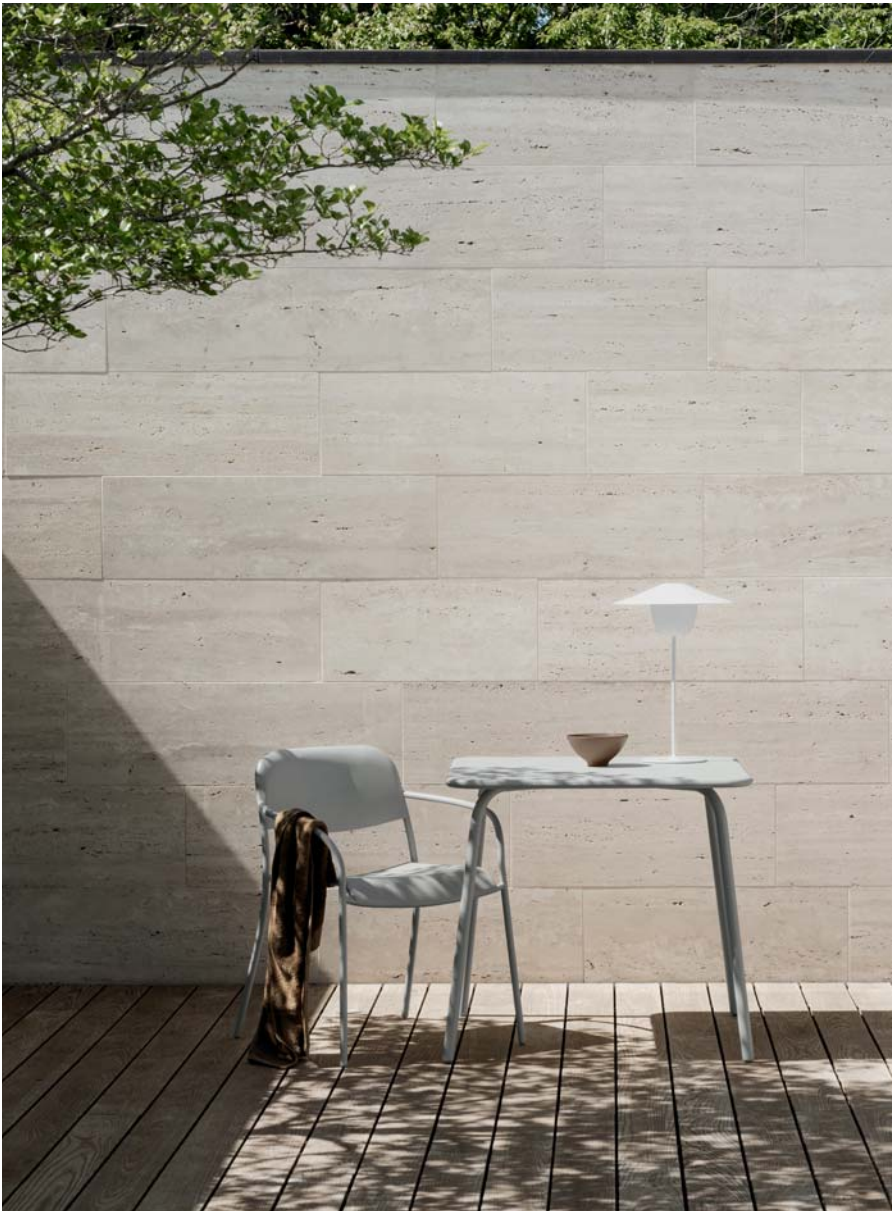

ANI LAMP

|  |          |
|--|----------|
| In-/Outdoor use   In-/Outdoorbenutzung |          |
| Battery operated   Akkubetrieb         |          |
| Charging dock   Stationsladung         |          |
| Operation time   Brenndauer:           | 9-18h    |
| Luminous flux   Lichtstrom:            | 100 lm   |
| Output   Leistung:                     | 0.6 W    |
| Voltage   Spannung:                    | DC 3.7 V |
| Protection class   Schutzklasse:       | III      |
| Water tightness   Wasserdichtigkeit:   | IP 44    |
| Luminous colour   Lichtfarbe           | 3000K    |
| Input:                                 | 5V/DC 1A |
| Charging Time   Ladezeit:              | 2 h      |



The QR code leads you to the ANI LAMP video. | Der QR-Code führt Sie zum ANI LAMP Video.



**ANI LAMP - PORTABLE, INTUITIVE, SURPRISINGLY VERSATILE.**

Thanks to the integrated battery, ANI LAMP is particularly versatile. The mobile LED-lamp was designed by the young designer duo Florian Kallus and Sebastian Schneider. The luminaire is operated by briefly touching the rings on the lampshade. This allows the user to select between different brightness levels as well as control the switching on and off of the luminaire. The light cone and the light output can be changed by simply turning the lampshade of the ANI LAMP. The luminaire can be placed on a stand, hung on a rope, or placed on a table. For recharging, the ANI LAMP is placed on a charging cradle and charged with the USB cable, which is included.

**ANI LAMP - PORTABEL, INTUITIV, ÜBERRASCHEND VIELSEITIG.**

ANI LAMP ist dank des integrierten Akkus besonders vielseitig einsetzbar. Entworfen wurde die mobile LED-Leuchte von dem jungen Designer-Duo Florian Kallus und Sebastian Schneider. Bedient wird die Leuchte durch ein kurzes Berühren der Ringe auf dem Lampenschirm. So lassen sich unterschiedliche Helligkeitsstufen, sowie das Ein- und Ausschalten der Leuchte steuern. Durch einfaches Umdrehen des Lampenschirms der ANI LAMP kann der Lichtkegel und die Lichtausbeute verändert werden. Die Leuchte kann auf einen Standfuß gesetzt werden, an einem Seil hängen, oder auf einen Tisch gestellt werden. Zum Wiederaufladen wird die ANI LAMP auf eine Ladeschale gesetzt und mit dem beigefügten USB-Kabel geladen.



H 33,5 cm

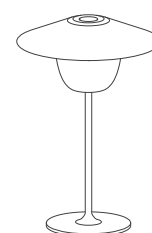

H 21,5 cm

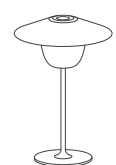

MINI

## OUTDOOR ESSENTIALS

### TURAS 67262

Mobile LED Lamp | Mobile LED Leuchte  
 Dimensions H 23 cm, Ø 7.5 cm  
 Materials A1, K3, K4  
 Colour White



### TURAS 67263

Mobile LED Lamp | Mobile LED Leuchte  
 Dimensions H 23 cm, Ø 7.5 cm  
 Materials A1, K3, K4  
 Colour Black



### TURAS 67264

Mobile LED Lamp | Mobile LED Leuchte  
 Dimensions H 23 cm, Ø 7.5 cm  
 Materials A1, K3, K4  
 Colour Silk Gray



### TURAS 67265

Mobile LED Lamp | Mobile LED Leuchte  
 Dimensions H 23 cm, Ø 7.5 cm  
 Materials A1, K3, K4  
 Colour Granite Gray



### TURAS

|  |                    |
|--|--------------------|
| In-/Outdoor use   In-/Outdoorbenutzung |                    |
| Battery operated   Akkubetrieb         |                    |
| Charging dock   Stationsladung         |                    |
| Operation time   Brenndauer:           | <b>7-91h</b>       |
| Luminous flux   Lichtstrom:            | <b>83 lm</b>       |
| Output   Leistung:                     | <b>1.5 W</b>       |
| Voltage   Spannung:                    | <b>DC 3.7 V</b>    |
| Protection class   Schutzklasse:       | <b>III</b>         |
| Water tightness   Wasserdichtigkeit:   | <b>IP 65</b>       |
| Luminous colour   Lichtfarbe:          | <b>2200, 2700K</b> |
| Input:                                 | <b>DC5V/1A</b>     |
| Charging Time   Ladezeit:              | <b>2h</b>          |

### KODU

|  |                    |
|--|--------------------|
| In-/Outdoor use   In-/Outdoorbenutzung |                    |
| Battery operated   Akkubetrieb         |                    |
| Charging dock   Stationsladung         |                    |
| Operation time   Brenndauer:           | <b>9.5-136.5h</b>  |
| Luminous flux   Lichtstrom:            | <b>136 lm</b>      |
| Output   Leistung:                     | <b>2.2 W</b>       |
| Voltage   Spannung:                    | <b>DC 3.7 V</b>    |
| Protection class   Schutzklasse:       | <b>III</b>         |
| Water tightness   Wasserdichtigkeit:   | <b>IP 65</b>       |
| Luminous colour   Lichtfarbe:          | <b>2200, 2700K</b> |
| Input:                                 | <b>DC5V/1A</b>     |
| Charging Time   Ladezeit:              | <b>3.5h</b>        |

### TURAS MOBILE LED LAMP

TURAS – Scottish for travelling, describes an outdoor luminaire from blomus that is reduced to a minimum and yet has everything a luminaire needs to be able to do: Conjure up atmosphere and mood in special situations. The small luminaire head is equipped with powerful LEDs that provide the perfect lighting for your special moments in three different light colours. The luminaire is completely unobtrusive and blends in perfectly with any surroundings thanks to its minimalist design.

A table decorated with TURAS LED lights never looks overloaded, but it does have that certain something and gives you space for exciting conversations and time together. Available in four high-quality outdoor powder coatings, you can also choose between the two blomus outdoor colours Silk Gray and Granite Gray in addition to classic white and black. Turn pure lighting into a statement and classic table lamps into a design piece!

### TURAS MOBILE LED LEUCHE

TURAS – schottisch für Reisen, beschreibt eine Outdoor Leuchte aus dem Hause blomus, die auf ein Minimum reduziert ist und dennoch alles mit bringt, was eine Leuchte können muss: Atmosphäre und Stimmung in besondere Situationen zaubern. Der kleine Leuchtenkopf ist mit leistungsstarken LEDs ausgestattet, die in drei verschiedenen Lichtfarben die perfekte Beleuchtung in Ihre besonderen Momente bringen. Dabei nimmt sich die Leuchte komplett zurück und fügt sich dank ihres minimalistischen Designs in jede Umgebung optimal ein.

Ein Tisch, der mit den TURAS LED Leuchten dekoriert ist, wirkt niemals überladen, erhält aber das gewisse Etwas und lässt Ihnen Raum für spannende Gespräche und gemeinsame Stunden. Verfügbar in vier qualitativen Outdoor-Pulverbeschichtungen können Sie zwischen klassischem Weiß und Schwarz auch zwischen den beiden blomus Outdoorfarben Silk Gray und Granite Gray wählen. Machen Sie aus reiner Beleuchtung ein Statement und aus klassischen Tischleuchten ein Design-Piece!

**KODU 67266**

Mobile LED Lamp | Mobile LED Leuchte  
 Dimensions H 20 cm, B 6,5 cm, T 6,5 cm  
 Materials A1, K3, K4  
 Colour White



**KODU 67267**

Mobile LED Lamp | Mobile LED Leuchte  
 Dimensions H 20 cm, B 6,5 cm, T 6,5 cm  
 Materials A1, K3, K4  
 Colour Black



**KODU 67268**

Mobile LED Lamp | Mobile LED Leuchte  
 Dimensions H 20 cm, B 6,5 cm, T 6,5 cm  
 Materials A1, K3, K4  
 Colour Silk Gray



**KODU 67269**

Mobile LED Lamp | Mobile LED Leuchte  
 Dimensions H 20 cm, B 6,5 cm, T 6,5 cm  
 Materials A1, K3, K4  
 Colour Granite Gray



**67246**

Remote Control | Fernbedienung  
 Dimensions H 1,5 cm, B 4,5 cm, T 15,5 cm  
 Materials K3  
 Colour Black  
 Features Requires 2 x AAA batteries  
 Benötigt 2 x AAA Batterien



**KODU MOBILE LED LAMP**

The KODU table lamp is a new take on the classic table lamp: It now sees itself not only as a light source, but also adds the finishing touch to your table decorations and perfects the mood for cosy get-togethers. Choose between three light colours and dim the lights to your desired light intensity.

KODU means home and at home in Estonian and conveys a feeling of home and security wherever you are. Available in four high-quality outdoor powder coatings, you can also choose between the two blomus outdoor colours Silk Gray and Granite Gray in addition to classic white and black. Turn pure lighting into a statement and classic table lamps into design pieces!

**KODU MOBILE LED LEUCHE**

Mit der KODU Tischleuchte wird die klassische Tischleuchte neu gedacht: Inzwischen versteht sie sich nicht nur als Lichtspender, sondern sorgt für eine Vollendung Ihrer Tischdekoration und perfektioniert die Stimmung beim gemütlichen Beisammensein. Wählen Sie zwischen drei Lichtfarben und dimmen Sie die Leuchten bis zu Ihrer gewünschten Lichtintensität.

KODU bedeutet Daheim und Zuhause in der estnischen Sprache und vermittelt ein Gefühl von Heimat und Geborgenheit, wo immer Sie sich befinden. Verfügbar in vier qualitativen Outdoor-Pulverbeschichtungen können Sie zwischen klassischem Weiß und Schwarz auch zwischen den beiden blomus Outdoorfarben Silk Gray und Granite Gray wählen. Machen Sie aus reiner Beleuchtung ein Statement und aus klassischen Tischleuchten ein Design-Piece!

**HOME AND AWAY**

If you want to switch several lights on and off at the same time, you can do this conveniently from anywhere using the remote control. You can also adjust the light colour and light intensity. A particular advantage for use in hotels and restaurants is the lock function, which allows you to lock the lights once you have set the right light colour and brightness. This prevents your guests from adjusting or switching off the luminaires, resulting in a different lighting concept than you intended for your catering area.

**DAHEIM UND UNTERWEGS**

Wenn Sie mehrere Leuchten gleichzeitig ein und ausschalten möchten, können Sie das ganz bequem von überall aus mit der Fernbedienung. Außerdem können Sie die Lichtfarbe sowie die Lichtintensität einstellen. Ein besonderer Pluspunkt für die Nutzung im Hotel- und Gastrobereich; dank einer Lockfunktion können Sie die Leuchten, nachdem Sie die passende Lichtfarbe und Helligkeit eingestellt haben, sperren. So verhindern Sie, dass Ihre Gäste die Leuchten verstellen oder ausschalten und sich damit ein anderes Lichtkonzept ergibt, als Sie es für Ihren Gastronomiebereich vorgesehen haben.

**OLEA 66664**

Outdoor Lantern | Outdoor Laterne  
 Dimensions H 37,5 cm, Ø 26 cm  
 Materials SS1, G1  
 Colour Silver, metallic finish  
 Features With glass cylinder. Size: M



**OLEA 66665**

Outdoor Lantern | Outdoor Laterne  
 Dimensions H 48 cm, Ø 26 cm  
 Materials SS1, G1  
 Colour Silver, metallic finish  
 Features With glass cylinder. Size: L



**OLEA - OUTDOOR LANTERN**

The flickering light of the candles creates an exciting pattern of light around the lantern.

The removable lid protect the inside of the lantern in bad weather. Additional protection against the weather is provided by the glass cylinder, which prevents the candle from going out in the slightest summer breeze.

**OLEA - OUTDOORFÄHIGE LATERNE**

Durch das flackernde Licht der Kerze entsteht ein spannendes Lichtbild rund um die Laterne.

Der abnehmbare Deckel schützt das Innere der Laterne bei schlechtem Wetter. Ein zusätzlicher Wetter-Schutz ist der Glaszylinder, der verhindert, dass die Kerze bei der kleinsten Sommerbrise ausgeht.

**OLEA 66667**

Outdoor Lantern | Outdoor Laterne  
 Dimensions H 37,5 cm, Ø 26 cm  
 Materials SS1, G1  
 Colour Gunmetal, metallic finish  
 Features With glass cylinder. Size: M



**OLEA 66668**

Outdoor Lantern | Outdoor Laterne  
 Dimensions H 48 cm, Ø 26 cm  
 Materials SS1, G1  
 Colour Gunmetal, metallic finish  
 Features With glass cylinder. Size: L



**LITO 66958**

Lantern | Laterne  
 Dimensions H 45 cm, Ø 33 cm  
 Materials S1, G1  
 Colour Rusty Look  
 Features Suitable for outdoor use, glass inclusive  
 Outdoorgeeignet, inklusive Glas, Size: L



**LITO 66955**

Lantern | Laterne  
 Dimensions H 10 cm, Ø 13,5 cm  
 Materials S1, G1  
 Colour Rusty look  
 Features Suitable for outdoor use, glass inclusive  
 Outdoorgeeignet, inklusive Glas, Size: XS



**LITO 66956**

Lantern | Laterne  
 Dimensions H 17 cm, Ø 20,5 cm  
 Materials S1, G1  
 Colour Rusty look  
 Features Suitable for outdoor use, glass inclusive  
 Outdoorgeeignet, inklusive Glas, Size: S



**LITO 66957**

Lantern | Laterne  
 Dimensions H 27 cm, Ø 27,5 cm  
 Materials S1, G1  
 Colour Rusty look  
 Features Suitable for outdoor use, glass inclusive  
 Outdoorgeeignet, inklusive Glas, Size: M





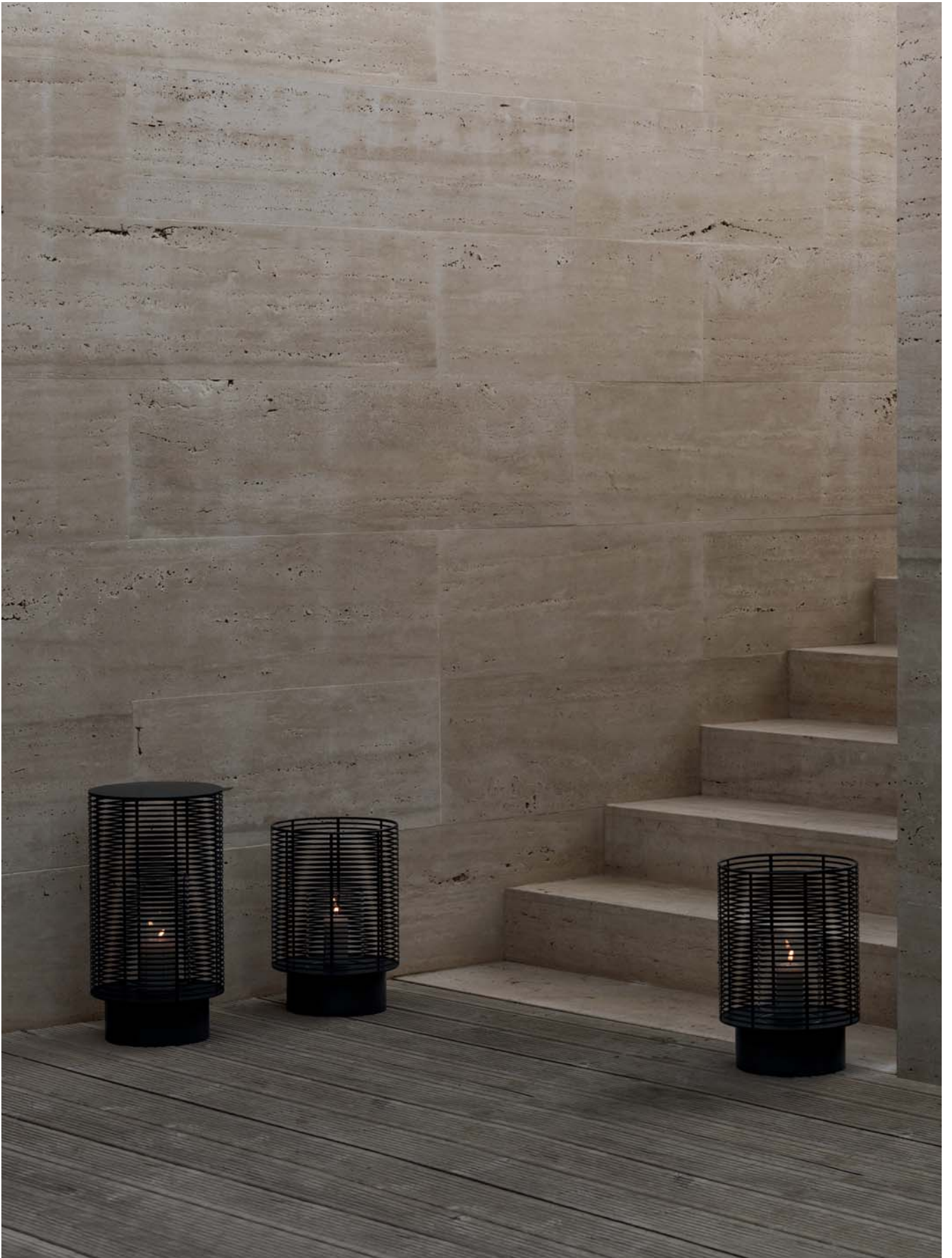

## OUTDOOR ESSENTIALS

### LIMBO 65407

Watering Can | Gießkanne  
 Dimensions H 27,5 cm, B 36 cm,  
 Ø 10 cm, V 1,5 l  
 Materials P, K3  
 Colour White



### LIMBO 65408

Watering Can | Gießkanne  
 Dimensions H 27,5 cm, B 36 cm, Ø 10 cm, V 1,5 l  
 Materials P, K3  
 Colour Anthracite



### LIMBO 65409

Watering Can | Gießkanne  
 Dimensions H 27,5 cm, B 36 cm, Ø 10 cm, V 1,5 l  
 Materials P, K3  
 Colour Taupe



### PLANTO 65405

Watering Can | Gießkanne  
 Dimensions H 19 cm, B 26 cm, Ø 11,5 cm, V 1 l  
 Materials M



### FUOCO 65079

Gel Firepit | Gelfeuerstelle  
 Dimensions H 9,5 cm, Ø 32 cm, V 400 ml, 2h  
 Materials P, ST2  
 Features Incl. Snuffer (suitable for burning gel 31036) | Inkl. Löscher (passendes Brenngel 31036)



### ORCHOS 65092

Garden Torch with wooden pole |  
 Gartenfackel mit Holzstab  
 Dimensions H 145 cm, Ø 7 cm, V 300 ml, 8h  
 Materials P, H1



### PLANTO 65406

Watering Can | Gießkanne  
 Dimensions H 20 cm, B 28 cm, Ø 11,5 cm, V 1,5 l  
 Materials M



### FUOCO 65078

Gel Firepit | Gelfeuerstelle  
 Dimensions H 11 cm, Ø 18 cm, V 400 ml, 2h  
 Materials P, ST2  
 Features Incl. Snuffer (suitable for burning gel 31036) | Inkl. Löscher (passendes Brenngel 31036)



### ORCHOS 65007

Garden Torch with wooden pole |  
 Gartenfackel mit Holzstab  
 Dimensions H 145 cm, Ø 7 cm, V 300 ml, 8 h  
 Materials M, H1



**FINCA 65422**

Wall-mounted Candle Holder | Wandleuchter  
 Dimensions H 38 cm, B 13 cm, T 15 cm  
 Materials M, ST3, G1  
 Features Without candle  
 Ohne Kerze



**FUERA 65033**

Bird Feeder / Bath | Vogel-Rastplatz  
 Dimensions H 122,131 cm, Ø 25 cm  
 Materials M, H1  
 Features Bird feeder in winter - Bird bath in summer | Im Winter Futterstelle - im Sommer Vogeltränke.



**CAMPO 65251**

Rain Gauge | Regenmesser  
 Dimensions H 76 cm, Ø 9 cm  
 Materials M, K2



**BASO 65046**

Torch Base | Fackelständer  
 Dimensions H 18 cm, B 26 cm, T 26 cm  
 Materials ST3  
 Features For products on wooden poles  
 Für Artikel mit Holzstab



**SOCO 65417**

Lid for Garden Torches |  
 Abdeckkappe für Gartenfackel  
 Dimensions H 3 cm, Ø 7 cm  
 Materials P



**SOCO 65416**

Lid for Garden Torches |  
 Abdeckkappe für Gartenfackel  
 Dimensions H 3 cm, Ø 7 cm  
 Materials M



**31032**

Lampoil, clear | Lampenöl, klar  
 Dimensions V 1 l



**31036**

Burning Gel | Brenngel  
 Dimensions V 1 l



**MEDA 31056**

Metal-Fluid, V 100 ml

Highly effective metal fluid MEDA for care, protection and cleaning of matt and polished metal surfaces indoors, such as stainless steel, aluminum, chrome as well as ceramics, wood, glass and plastics. NSF registered.

Hochwirksames Metal-Fluid MEDA für Pflege, Schutz und Reinigung von matten und polierten Metalloberflächen im Innenbereich, wie Edelstahl, Aluminium, Chrom sowie Keramik, Holz, Glas und Kunststoffe. NSF-registriert.





PRODUCTS

---

PROMOTION



**PEGOS 64135**

\* Tray | Tablett  
 Dimensions H 3,5 cm, B 32 cm, T 50 cm  
 Materials M, K3, K4  
 Colour Warm Gray



**COLO 64097**

\* Paper Towel Holder | Küchenrollenhalter  
 Dimensions H 31,5 cm, Ø 16 cm  
 Materials SS1  
 Colour Moonbeam



**TELA 64434**

\* Bread basket | Brotkorb  
 Dimensions H 10 cm, Ø 20 cm  
 Materials T3  
 Colour Sand



**TELA 64435**

\* Bread basket | Brotkorb  
 Dimensions H 10 cm, Ø 20 cm  
 Materials T3  
 Colour Taupe



**TELA 64436**

\* Bread basket | Brotkorb  
 Dimensions H 10 cm, Ø 20 cm  
 Materials T3  
 Colour Anthracite



**DESA 64200**

\* Bread Basket | Brotkorb  
 Dimensions H 10,5 cm, B 20 cm, T 20 cm  
 Materials SS1, T1  
 Colour Black  
 Features For cleaning purposes simply remove the cotton liner | Zum Waschen kann der Stoffeinsatz einfach herausgenommen werden, Size: S



**64200**  
Black



**64202**  
Magnet



**64204**  
Sharkskin



**64206**  
Moonbeam



**DESA 64201**

\* Bread Basket | Brotkorb  
 Dimensions H 11 cm, B 26 cm, T 26 cm  
 Materials SS1, T1  
 Colour Black  
 Features For cleaning purposes simply remove the cotton liner | Zum Waschen kann der Stoffeinsatz einfach herausgenommen werden, Size: L



**64201**  
Black



**64203**  
Magnet



**64205**  
Sharkskin



**64207**  
Moonbeam



\* Special order conditions apply for this product. Für diesen Artikel gelten besondere Bestellbedingungen.



**ALDOA 63169**

\* Water Carafe | Wasserkaraffe  
 Dimensions H 30 cm, Ø 10 cm, V 0,9 l  
 Materials M, G1  
 Features With self-closing lid  
 Mit selbstschließendem Deckel



**LIVO 63581**

\* Salt and Pepper Set | Salz und Pfefferset  
 Dimensions H 12 cm, Ø 3,5 cm, V 0,04 l  
 Materials M, G1



**PEASY 64483**

\* Tray | Tablett  
 Dimensions H 1,4 cm, Ø 30 cm  
 Materials M



**PEASY 64486**

\* Tray | Tablett  
 Dimensions H 1,4 cm, Ø 38 cm  
 Materials M







**FINCA 63686**

\* Lantern | Laterne  
 Dimensions H 30,5 cm, B 20,5 cm, T 21 cm  
 Materials S1, G1  
 Colour Black  
 Features For indoor use only. Without candle | Nur für Innenräume geeignet. Ohne Kerze

**63686**  
Black



**66177**  
Mourning Dove



**66178**  
Steel Gray



**FINCA 63687**

\* Lantern | Laterne  
 Dimensions H 36 cm, B 20,5 cm, T 21 cm  
 Materials S1, G1  
 Colour Black  
 Features For indoor use only. Without candle | Nur für Innenräume geeignet. Ohne Kerze

**63687**  
Black



**66179**  
Mourning Dove



**66186**  
Steel Gray



**FINCA 63688**

\* Lantern | Laterne  
 Dimensions H 46 cm, B 20,5 cm, T 21 cm  
 Materials S1, G1  
 Colour Black  
 Features For indoor use only. Without candle | Nur für Innenräume geeignet. Ohne Kerze

**63688**  
Black



**66187**  
Mourning Dove



**66188**  
Steel Gray



\* Special order conditions apply for this product. Für diesen Artikel gelten besondere Bestellbedingungen.

PROMOTION

**TELA 68883**

\* Crochet Rope Basket | Häkelkorb  
 Dimensions H 9 cm, B 15 cm, T 10 cm  
 Materials T3  
 Colour Sand  
 Features Size: M



**TELA 68886**

\* Crochet Rope Basket | Häkelkorb  
 Dimensions H 9 cm, B 20 cm, T 12 cm  
 Materials T3  
 Colour Sand  
 Features Size: L



**TUBO 68890**

\* Pedal Bin | Treteimer  
 Dimensions H 24,5 cm, Ø 17 cm, V 3 l  
 Materials S1, K3  
 Colour Taupe  
 Features With removable bucket  
 Mit herausnehmbarem Eimer



68890  
Taupe



68888  
Anthracite



68889  
Sand



68993  
Moon-Gray



68945  
White



69159  
Tarmac



69214  
Black

**TUBO 65811**

\* Pedal Bin | Treteimer  
 Dimensions H 24,5 cm, Ø 17 cm, V 3 l  
 Materials SS2, K3  
 Colour Brass, metallic finish  
 Features With removable bucket  
 Mit herausnehmbarem Eimer



65811  
Brass, metallic finish



65812  
Burned Metal, metallic finish

**FRISCO LOUNGE 69255**

\* Laundry Bin | Wäschsammler  
 Dimensions H 67 cm, B 45 cm, T28 cm,  
 V 65 l  
 Materials T3, A1  
 Colour Steel Gray Melange



69255  
Steel Gray Melange



69256  
Warm Gray Melange



69257  
Ashes of Roses Melange

**FRISCO 65387**

\* Laundry Bin | Wäschsammler  
 Dimensions H 67 cm, B 45 cm, T 28 cm, V 65 l  
 Materials A1, T3  
 Colour Silver Gray



65387  
Silver Gray



65382  
Sand



65384  
Anthracite



65386  
Taupe



66348  
Black



\* Special order conditions apply for this product. Für diesen Artikel gelten besondere Bestellbedingungen.

# PROMOTION

## SPIRIT 66060

\* LED Outdoor Lamp | LED Outdoor Leuchte  
Dimensions H 15 cm, Ø 9 cm  
Materials M, K3  
Colour Platinum Gray  
Features 3 light colours, infinitely dimmable  
3 Lichtfarben, stufenlos dimmbar,  
Size: M



## SPIRIT 66061

\* LED Outdoor Lamp | LED Outdoor Leuchte  
Dimensions H 15 cm, Ø 9 cm  
Materials M, K3  
Colour Warm Gray  
Features 3 light colours, infinitely dimmable  
3 Lichtfarben, stufenlos dimmbar,  
Size: M



## SPIRIT 66062

\* LED Outdoor Lamp | LED Outdoor Leuchte  
Dimensions H 15 cm, Ø 9 cm  
Materials M, K3  
Colour Moonbeam  
Features 2-step switch  
2-stufig schaltbar  
Size: M



## SPIRIT 66063

\* LED Outdoor Lamp | LED Outdoor Leuchte  
Dimensions H 25 cm, Ø 15 cm  
Materials M, K3  
Colour Platinum Gray  
Features 2-step switch  
2-stufig schaltbar  
Size: L



## SPIRIT 66064

\* LED Outdoor Lamp | LED Outdoor Leuchte  
Dimensions H 25 cm, Ø 15 cm  
Materials M, K3  
Colour Warm Gray  
Features 3 light colours, infinitely dimmable  
3 Lichtfarben, stufenlos dimmbar,  
Size: L



## SPIRIT 66065

\* LED Outdoor Lamp | LED Outdoor Leuchte  
Dimensions H 25 cm, Ø 15 cm  
Materials M, K3  
Colour Moonbeam  
Features 2-step switch  
2-stufig schaltbar  
Size: L



## SPIRIT 66235

\* LED Outdoor Lamp | LED Outdoor Leuchte  
Dimensions H 35 cm, Ø 21,5 cm  
Materials M, K3  
Colour Platinum Gray  
Features 2-step switch  
2-stufig schaltbar  
Size: XL



## SPIRIT 66236

\* LED Outdoor Lamp | LED Outdoor Leuchte  
Dimensions H 35 cm, Ø 21,5 cm  
Materials M, K3  
Colour Warm Gray  
Features 2-step switch  
2-stufig schaltbar  
Size: XL



## SPIRIT 66237

\* LED Outdoor Lamp | LED Outdoor Leuchte  
Dimensions H 35 cm, Ø 21,5 cm  
Materials M, K3  
Colour Moonbeam  
Features 2-step switch  
2-stufig schaltbar  
Size: XL





## SPIRIT

In-/Outdoor use | In-/Outdoorbenutzung

Battery operated | Akkubetrieb

USB plug | USB Ladung

|                                      | <b>66060</b><br><b>66061</b> | <b>66062</b>             | <b>66063</b><br><b>66065</b> | <b>66064</b>             | <b>66235-</b><br><b>66237</b> |
|--------------------------------------|------------------------------|--------------------------|------------------------------|--------------------------|-------------------------------|
| Operation time   Brenndauer:         | 7-14h                        | 7-35h                    | 9-18h                        | 9.5-47.5h                | 9-18h                         |
| Luminous flux   Lichtstrom:          | 100 lm                       | 110 lm                   | 130 lm                       | 155 lm                   | 236 lm                        |
| Output   Leistung:                   | 1W                           | 1W                       | 1.5W                         | 1.5W                     | 3W                            |
| Voltage   Spannung:                  | DC 3.7 V                     | DC 3.7 V                 | DC 3.7 V                     | DC 3.7 V                 | DC 3.7 V                      |
| Protection class   Schutzklasse:     | III                          | III                      | III                          | III                      | III                           |
| Water tightness   Wasserdichtigkeit: | IP 44                        | IP 44                    | IP 44                        | IP 44                    | IP 44                         |
| Luminous colour   Lichtfarbe:        | 2700K                        | 2700K, 2700+4000K, 4000K | 2700K                        | 2700K, 2700+4000K, 4000K | 2700K                         |
| Input:                               | 5V/DC 1A                     | 5V/DC 1A                 | 5V/DC 1A                     | 5V/DC 1A                 | 5V/DC 1A                      |
| Charging Time   Ladezeit:            | 2.5h                         | 2.5h                     | 4.5h                         | 4.5h-9h                  | 9h                            |

\* Special order conditions apply for this product. Für diesen Artikel gelten besondere Bestellbedingungen.

## PROMOTION

### CALMA 67307

\* Tealight Holder, Set of 2 | Windlicht, Set 2 Stück  
 Dimensions H 9,5 cm, Ø 7 cm  
 Materials M, G3  
 Colour Smoke  
 Features Without tealights. Suitable for tealights up to Ø 40 mm  
 Ohne Teelichter. Für Teelichter bis Ø 40 mm geeignet, Size: XS

NEW



### CALMA 67308

\* Tealight Holder | Windlicht  
 Dimensions H 14 cm, Ø 10 cm  
 Materials M, G3  
 Colour Smoke  
 Features Without tealight. Suitable for tealights up to Ø 55 mm  
 Ohne Teelicht. Für Teelichter bis Ø 55 mm geeignet, Size: S

NEW



### CALMA 67309

\* Hurricane Lamp | Windlicht  
 Dimensions H 20 cm, Ø 12 cm  
 Materials M, G3  
 Colour Smoke  
 Features Without candle. Suitable for candles up to Ø 50 mm, H 100 mm  
 Ohne Kerze. Für Kerzen bis Größe Ø 50 mm, H 100 mm geeignet, Size: M

NEW



### CALMA 67310

\* Hurricane Lamp | Windlicht  
 Dimensions H 22,5 cm, Ø 15 cm  
 Materials M, G3  
 Colour Smoke  
 Features Without candle. Suitable for candles up to Ø 70 mm, H 100 mm  
 Ohne Kerze. Für Kerzen bis Größe Ø 70 mm, H 100 mm geeignet, Size: L

NEW



### CALMA – STAINLESS STEEL SERIES

A new chapter for our CALMA series. With our new model in matt stainless steel and smoked glass, we are adding another highlight to our popular series. The interplay of high-quality materials and timeless design creates a unique atmosphere in any room. Whether as a single piece or in combination with other models – our lanterns are the perfect addition to your interior. Be inspired by the variety of our collection and find the perfect lantern for your personal style.

### CALMA – EDELSTAHL REIHE

Ein neues Kapitel für unsere CALMA Serie. Mit unserem neuen Modell aus mattem Edelstahl und Rauchglas erweitern wir unsere beliebte Serie um ein weiteres Highlight. Das Zusammenspiel von hochwertigen Materialien und zeitlosem Design schafft eine einzigartige Atmosphäre in jedem Raum. Ob als Einzelstück oder in Kombination mit anderen Modellen – unsere Windlichter sind die perfekte Ergänzung für deine Einrichtung. Lass dich von der Vielfalt unserer Kollektion inspirieren und finde das passende Windlicht für deinen persönlichen Stil.

### CALMA 66231

\* Hurricane Lamp | Windlicht  
 Dimensions H 22,5 cm, Ø 15 cm  
 Materials ST5, G3  
 Colour Steel Gray, smoke  
 Features Without candle. Suitable for candles up to Ø 70 mm, H 100 mm | Ohne Kerze.  
 Für Kerzen bis Größe Ø 70 mm, H 100 mm geeignet, Size: L



**CALMA 66945**

\* Tealight Holder, Set of 2 |  
Windlicht, Set 2 Stück  
Dimensions H 9,5 cm, Ø 7 cm  
Materials ST5, G1  
Colour Lily White  
Features Without tealights. Suitable for tealights up to Ø 40 mm  
Ohne Teelichter. Für Teelichter bis Ø 40 mm geeignet, Size: XS



**66945**  
Lily White



**66949**  
Fungi



**66254**  
Concrete



**CALMA 66946**

\* Tealight Holder | Windlicht  
Dimensions H 14 cm, Ø 10 cm  
Materials ST5, G1  
Colour Lily White  
Features Without tealight. Suitable for tealights up to Ø 55 mm  
Ohne Teelicht. Für Teelichter bis Ø 55 mm geeignet, Size: S



**66946**  
Lily White



**66950**  
Fungi



**65432**  
Concrete



**CALMA 66947**

\* Hurricane Lamp | Windlicht  
Dimensions H 20 cm, Ø 12 cm  
Materials ST5, G1  
Colour Lily White  
Features Without candle. Suitable for candles up to Ø 50 mm, H 100 mm | Ohne Kerze.  
Für Kerzen bis Größe Ø 50 mm, H 100 mm geeignet, Size: M



**66947**  
Lily White



**66951**  
Fungi



**65444**  
Concrete



**CALMA 66948**

\* Hurricane Lamp | Windlicht  
Dimensions H 22,5 cm, Ø 15 cm  
Materials ST5, G1  
Colour Lily White  
Features Without candle. Suitable for candles up to Ø 70 mm, H 100 mm | Ohne Kerze.  
Für Kerzen bis Größe Ø 70 mm, H 100 mm geeignet, Size: L



**66948**  
Lily White



**66952**  
Fungi



**65448**  
Concrete



**CALMA 66230**

\* Hurricane Lamp | Windlicht  
Dimensions H 20 cm, Ø 12 cm  
Materials ST5, G3  
Colour Steel Gray, smoke  
Features Without candle. Suitable for candles up to Ø 50 mm, H 100 mm | Ohne Kerze.  
Für Kerzen bis Größe Ø 50 mm, H 100 mm geeignet, Size: M



**CALMA 66189**

\* Tealight Holder | Windlicht  
Dimensions H 14 cm, Ø 10 cm  
Materials ST5, G3  
Colour Steel Gray, smoke  
Features Without tealight. Suitable for tealights up to Ø 55 mm  
Ohne Teelicht. Für Teelichter bis Ø 55 mm geeignet, Size: S



**CALMA 66255**

\* Tealight Holder, Set of 2 | Windlicht, Set 2 Stück  
Dimensions H 9,5 cm, Ø 7 cm  
Materials ST5, G3  
Colour Steel Gray, smoke  
Features Without tealights. Suitable for tealights up to Ø 40 mm  
Ohne Teelichter. Für Teelichter bis Ø 40 mm geeignet, Size: XS



\* Special order conditions apply for this product. Für diesen Artikel gelten besondere Bestellbedingungen.





BLOMUS

---

# VARIOUS

|                |        |
|----------------|--------|
| DESIGNERS      | P. 408 |
| PACKAGING      | P. 412 |
| SUSTAINABILITY | P. 416 |
| POS            | P. 426 |
| SHOWROOM       | P. 427 |
| CONTACT        | P. 428 |

## THE DESIGNERS

blomus continues to be known for its devotion to exquisite quality, a highly innovative approach to product development and a desire to look beyond the mere aesthetics of a product and view its practical properties as equally important.

In combination with an overall design philosophy that expresses simplicity, feminine sensibility and an uncompromising approach to colour, shape and choice of material, this has secured blomus a position as a major player on the international design scene.

### **The blomus design team**

A number of products by blomus are the result of a joint effort by an experienced team of designers, products developers and engineers, all dedicated to the design DNA of blomus.

blomus setzt traditionell auf exquisite Qualität, verfolgt einen hochinnovativen Ansatz bei der Produktentwicklung und hält an dem Ideal fest, über die Ästhetik eines Produkts hinaus seine praktischen Eigenschaften gleich stark auszuprägen.

In Kombination mit einer übergreifenden Designphilosophie, die Einfachheit, weibliche Sensibilität und einen stringenten Umgang mit Farbe, Form und Material auszeichnet, hat sich blomus einen festen Platz unter den Hauptakteuren der internationalen Designszene gesichert.

### **Das blomus Design Team**

Eine Reihe von Produkten von blomus sind das Ergebnis der gemeinsamen Arbeit eines erfahrenen Teams von Designern, Produktentwicklern und Ingenieuren, die sich alle der Design-DNA von blomus verschrieben haben.



DESIGNERS

KASCHKASCH

[kaschkasch.com](http://kaschkasch.com)



DESIGNER

THERESA RAND

[theresarand.com](http://theresarand.com)



DESIGNER

SEBASTIAN HERKNER

[sebastianherkner.com](http://sebastianherkner.com)



DESIGNER

KAZUSHIGE MIYAKE

[kazushigemiyake.com](http://kazushigemiyake.com)



DESIGNER

ANTOINE ROUZEAU

[antoinerouzeau.com](http://antoinerouzeau.com)



DESIGNER

ADAM MILLER

[ad-miller.com](http://ad-miller.com)



DESIGNER

NICOLAI FUHRMANN

[nicolaifuhrmann.de](http://nicolaifuhrmann.de)



DESIGNER

PETER LIENHART

[blomus.com](http://blomus.com)



DESIGNER

ROBIN SCHOLTYSIK

[robinscholtysik.de](http://robinscholtysik.de)



DESIGNER

JUSTYNA POPLAWSKA

[justynapoplawska.com](http://justynapoplawska.com)



DESIGNER

DAVID MEIER

[studiomeiid.com](http://studiomeiid.com)



DESIGNER

NINA THÖMING

[floeze.de](http://floeze.de)



DESIGNER

ANDREAS KOWALEWSKI

[andreaskowalewski.com](http://andreaskowalewski.com)



DESIGNER

LUCA GALMARINI

[luca-galmarini.com](http://luca-galmarini.com)



DESIGNER

FREDERIKE MARTENS

[blomus.com](http://blomus.com)



DESIGNER

ANTON BJÖRSING

[antonbjorsing.com](http://antonbjorsing.com)

## THE MAGIC OF PACKAGING

Packaging can be so much more than just protection that gets the product safely to its destination. It can also become part of the content and allow the magic to begin as soon as it is being unpacked. While many other packages are carelessly thrown away, the special gift boxes of selected blomus items complete the pleasure of the purchase and turn each product into a personal gift, either for yourself or for someone important to you.

blomus stands for quality, durability and careful use of resources. This philosophy is also reflected in the packaging of blomus products. The majority of the packaging components is FSC®-certified. The focus is also on plastic-free packaging and sustainable alternatives to protect the products during transportation. blomus avoids using mineral oil-based inks for printing sales packaging and instead uses soy print, a plant-based printing method.

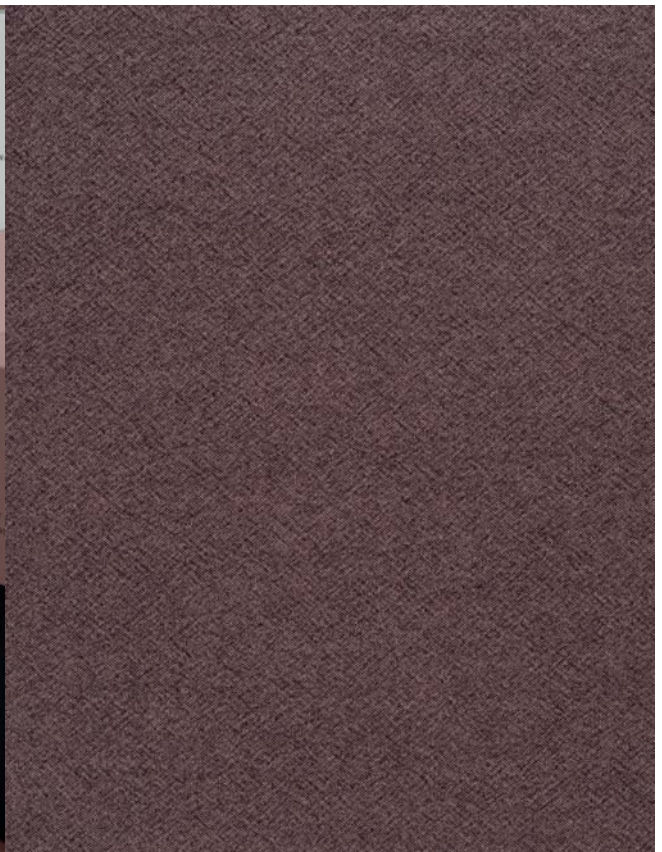

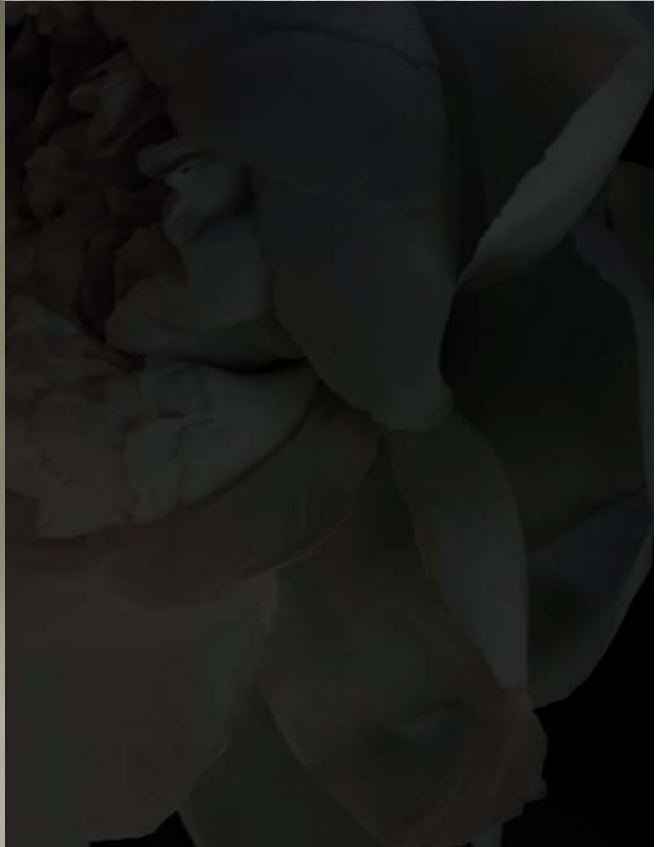
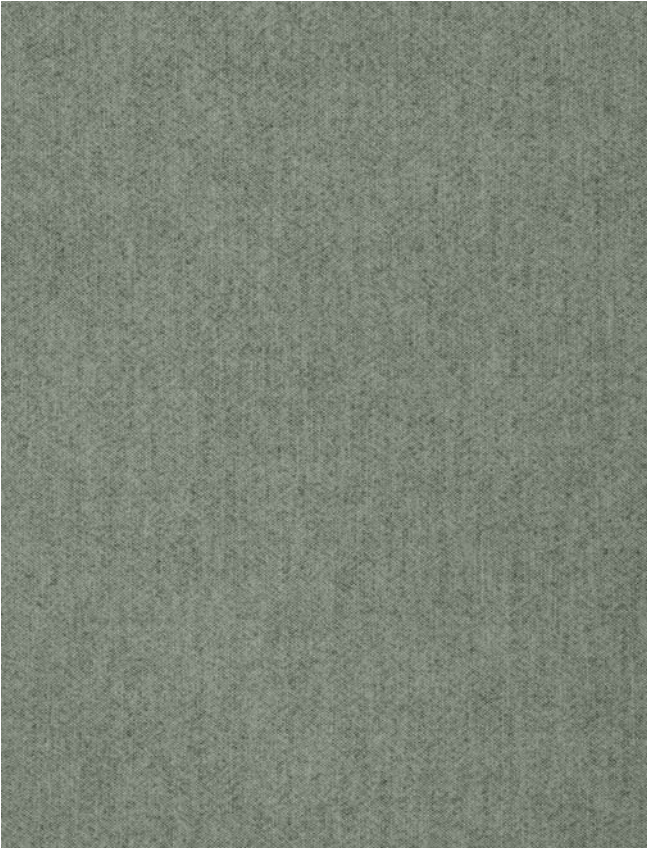



## DIE MAGIE DER VERPACKUNG

Eine Verpackung kann so viel mehr sein, als nur ein Schutz, der das Produkt auf dem Weg zu seinem Nutzer sicher ans Ziel bringt. Sie kann auch Teil des Inhalts werden und ermöglichen, dass die Magie bereits während des Auspackens beginnt. Während man viele andere Verpackungen achtlos wegwirft, komplettieren die besonderen Geschenkboxen ausgewählter blomus Artikel das Vergnügen beim Kauf und machen aus jedem Produkt ein persönliches Geschenk, entweder an Sie selbst oder an einen wichtigen Menschen.

blomus steht für Qualität, Langlebigkeit und einen schonenden Umgang mit Ressourcen. Diese Philosophie spiegelt sich auch in den Verpackungen der blomus Produkte wider. Der Großteil der Verpackungsbestandteile ist dabei FSC®-zertifiziert. Außerdem steht im Fokus, die Artikel plastikfrei zu verpacken und auf nachhaltige Alternativen zum Schutz der Produkte auf dem Transportweg zu achten. blomus verzichtet beim Druck der Verkaufsverpackungen auf die Verwendung von mineralölbasierten Farben und verwendet stattdessen Soja-Print, eine Druckart auf Pflanzenbasis.

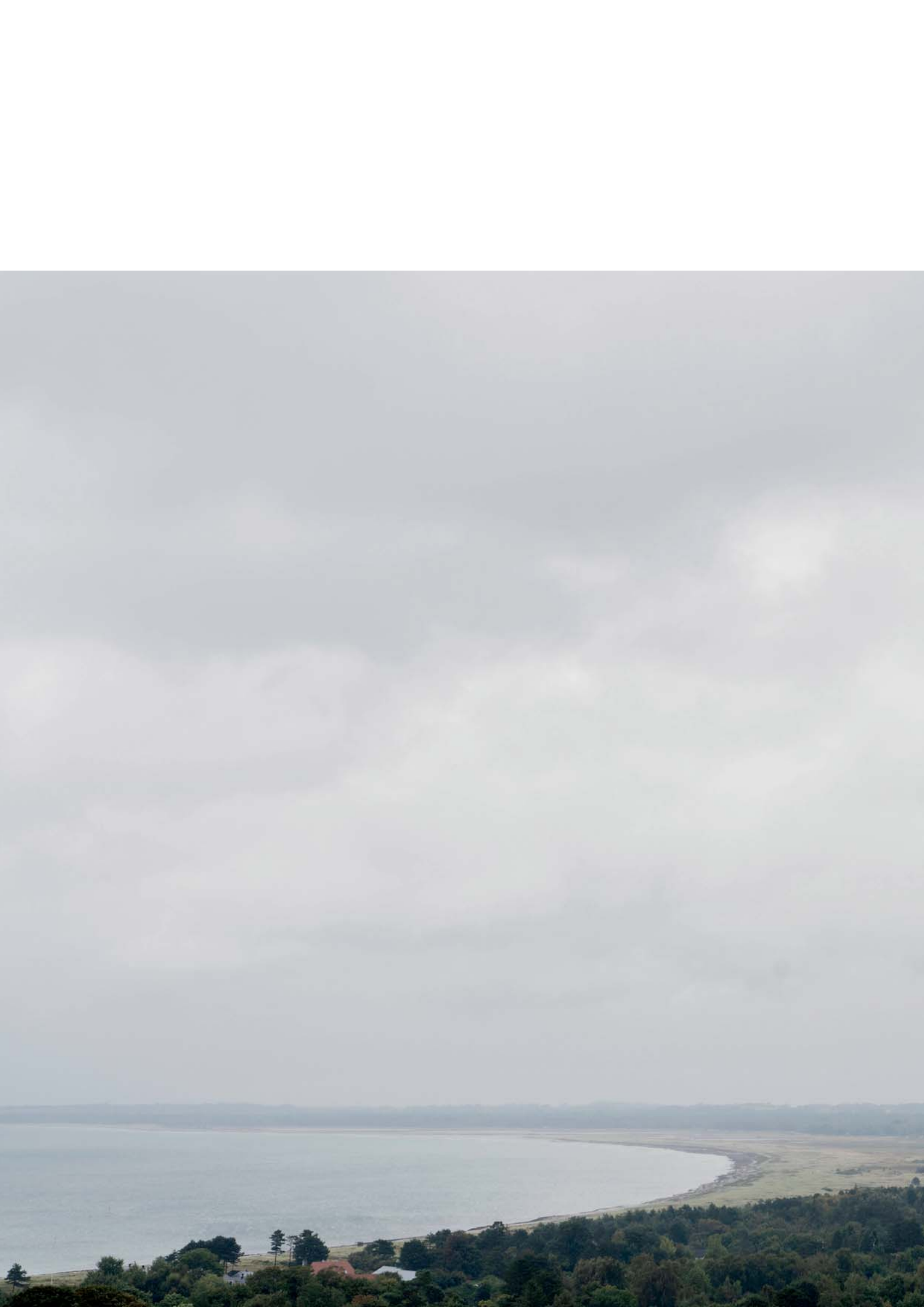

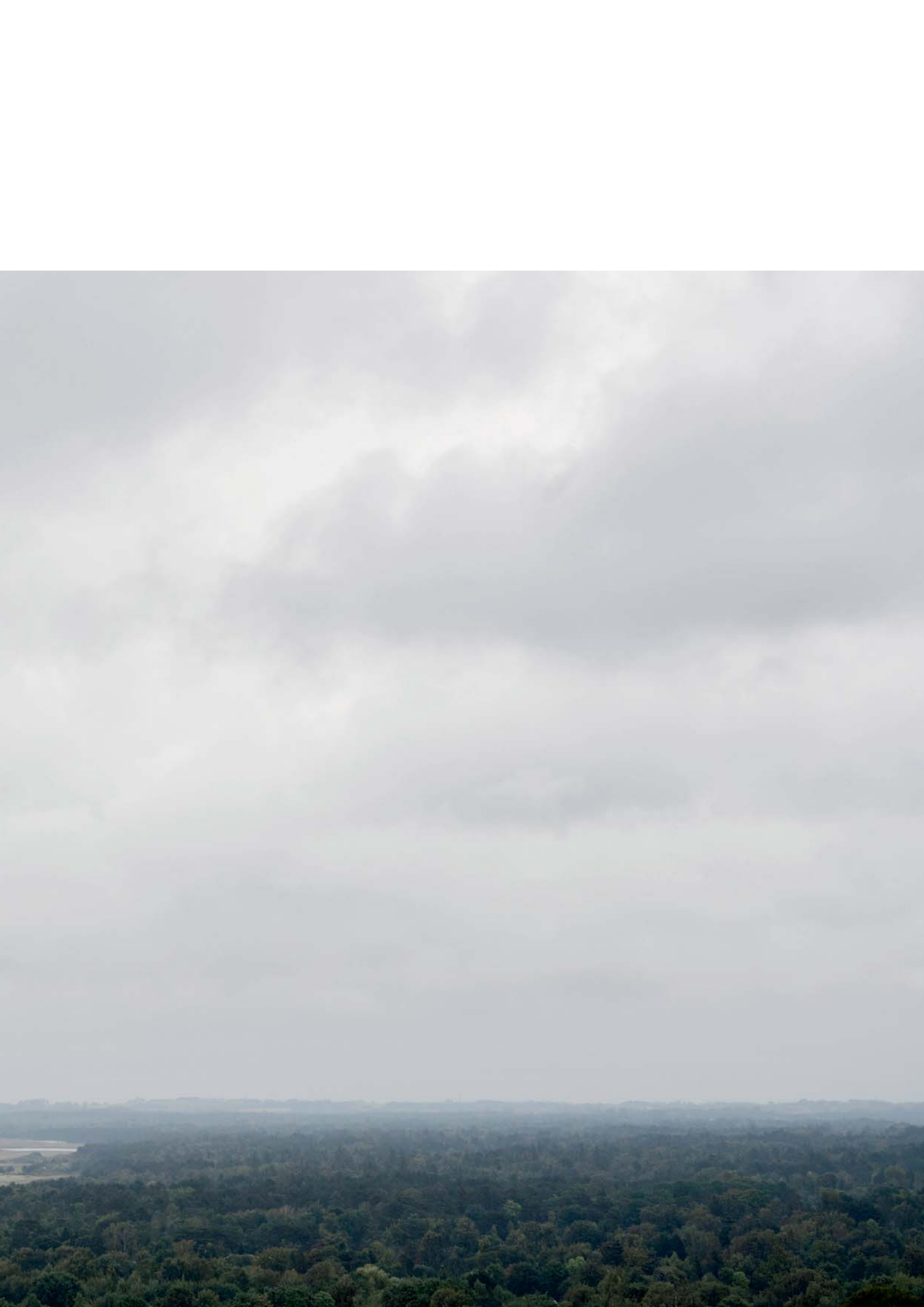

# CHOOSING A BETTER TOMORROW



At blomus, we proactively work to integrate sustainability into every corner of our business – from the longevity of our products and the packaging materials we use to the way we collaborate with our partners. We view ourselves as an active and responsible part of modern society, and we are committed to making better choices every day, thereby minimising our social and environmental impact. We strive to be just as ambitious when it comes to sustainability as we are with regard to product design, innovation and quality.

However, we are also aware that we are not perfect, and we acknowledge the fact that there will always be room for improvement. Acting sustainably in every aspect is not only a complex matter at times, but also necessitates being at the forefront when it comes to knowledge, innovation and agility, both as a business and as individuals. Therefore, we wish to always be open and transparent when communicating about the dilemmas that inevitably go with acting sustainably, as well as how we address the specific challenges we meet. Our general approach will always be to keep an open mind, stay curious, listen to science and to experts, partners and consumers, and to be consistently willing to improve our practices. And as new knowledge and methods come forward, we hope to adapt and move quickly and effectively. We believe this is how we can keep improving and act responsibly at any given time.

## **Design Philosophy: timeless and relevant**

We all know it: to stop consuming is the only truly sustainable choice. However, when this is not an option, we believe that buying less and buying better is the best solution. We wish to support the notion of conscious consumerism in the sense that when we all invest in quality, the chances are that products will last longer, and there will be no need to replace them.

We aim to offer high-quality products with timeless designs. Even while we recognise the importance of trends, we always ask ourselves whether a product will stay relevant or whether it is merely expression of a short-lived craze. We constantly consider the interplay between the functional, practical and aesthetic qualities of any given blomus product to ensure that it will easily integrate into modern life; put simply, that it will fulfil a practical need, work in your daily life and bring joy, rather than being quickly discarded because it has broken or become irrelevant.

## **Materials: certificates and testing**

All our products are tested to meet legal requirements in all markets where we operate. On top of this, our customers will find the following labels on a large number of our textile, wood, paper and cardboard products.

### **FSC®**

Healthy forests help life on earth thrive. The Forest Stewardship Council® (FSC®) – a non-profit organization that covers more than 150 million hectares of certified forests – provides the world's most credible sustainable forestry solution, trusted by NGOs, consumers, and businesses to help promote healthy and resilient forests, for all, forever. Equally governed by environmental, social, and economic perspectives, FSC® helps forest managers, small-holders, and governments ensure thriving forest ecosystems and safeguard the livelihoods of forest communities. FSC's forestry standards, linked to a strict chain of custody certification, are a proven solution to fight the climate and biodiversity crises. The FSC® logo – found on millions of products worldwide – is the most recognized mark for responsible forestry.

The FSC® label means that the product carrying it is made from material from well-managed, FSC®-certified forests and other controlled sources. Look out for our FSC®-certified products.

fsc.org



The mark of  
responsible forestry  
FSC® N003781



## **OEKO-TEX®**

OEKO-TEX® consists of independent textile and leather testing institutes in Europe and Japan with branches in more than 70 countries. They work together on the development of test methods and the definition of limit values. These form the basis for their recognised standards. The partner institutes manage accredited testing procedures in which both laboratory tests and company audits are carried out in accordance with global guidelines. These can be requested by manufacturers, suppliers or even vendors. The product and process tests are comprehensive. Depending on the certification, they enable companies to manage risks and fulfil legal requirements in order to protect people and our planet.

The OEKO-TEX® STANDARD 100 is a label for textiles tested for harmful substances. It sets the benchmark for textile safety, from the yarn to the finished product. Every article with the OEKO-TEX® STANDARD 100 label has passed laboratory tests for over 1,000 harmful substances and is therefore safe for human health. The majority of our textile products are OEKO-TEX® STANDARD 100 certified.

[oeko-tex.com](http://oeko-tex.com)

## **GOTS**

The Global Organic Textile Standard (GOTS) is the leading internationally acknowledged organic textile standard. It ensures the organic status of textiles from the harvesting of the raw materials, to environmentally and socially responsible manufacturing, and labelling. The standard covers the processing, manufacturing, packaging, labelling, trading and distribution of textiles made from at least 70 per cent certified organic natural fibres.

[global-standard.org](http://global-standard.org)

## **CLIMATECALC TM**

ClimateCalc TM is a tool for measuring the climate effect from the production of printed matters, such as books, magazines and catalogues. With ClimateCalc TM, the CO<sub>2</sub> emission connected to the production of any given printed product becomes transparent, and emissions can be sufficiently climate compensated. The seasonal blomus catalogue is ClimateCalc TM-certified to document that the climate impact has been calculated and compensated.

[climatecalc.eu](http://climatecalc.eu)

## **Overstock: nothing goes to waste**

We strive not to over-produce; however, any unsold items in stock we do have in stock will always be used in one way or another. We never discard, burn or destroy unsold blomus items. Instead, they are sold at reduced prices in our permanent sale or during special sale or charity events.

## **Packaging: the sustainable choice**

Packaging plays an essential role as it protects its valuable contents throughout the supply chain and enables safe delivery to the end consumer. Additionally, packaging is also the obvious place to start making changes and make the sustainable choice. We are in the process of phasing out all existing packaging and replacing it with FSC-certified cardboard packaging, catalogues and hangtags.

Cardboard is recyclable, and we encourage our clients and partners to always use their local waste separation programme or other available recycling options when disposing of used blomus packaging.

# CHOOSING A BETTER TOMORROW



## **Ethics: how we act**

### THE UN GLOBAL COMPACT

The United Nations Global Compact is a voluntary initiative based on CEO commitments to implement universal sustainability principles and to undertake partnerships in support of UN goals. Thus, the initiative has two purposes: to encourage companies to support and implement its ten principles, and to inspire companies to enforce corporate social responsibility through voluntary initiatives which promote the UN's sustainability goals.

We have joined the UN Global Compact, and through this we are committed to responsible business practices in the areas of human rights, labour, the environment and corruption. It is mandatory for all blomus suppliers to sign the UN Global Compact and commit to the 10 principles of the initiative.

[unglobalcompact.org](http://unglobalcompact.org)

### GLOBAL GOALS

The Sustainable Development Goals (SDGs) – commonly referred to as the Global Goals – are a collection of 17 interlinked global goals designed to be a shared plan for peace and prosperity for people and the planet, now and into the future. The SDGs were set up in 2015 by the United Nations General Assembly and are intended to be achieved by 2030.

We support the Global Goals, and we wish to work with partners that are equally committed. We have selected four goals to give special attention going forward:

**Goal 8:** Promote sustained, inclusive and sustainable economic growth, full and productive employment and decent work for all.

**Goal 12:** Ensure sustainable consumption and production patterns.

**Goal 15:** Protect, restore and promote sustainable use of terrestrial ecosystems, sustainably manage forests, combat desertification, end and reverse land degradation and halt biodiversity loss.

**Goal 17:** Strengthen means of implementation and revitalise the Global Partnership for Sustainable Development.

All blomus suppliers are obligated to commit to the UN Global Compact as well as the Global Goals, with specific weight on the four goals stated above.

### Code of conduct

The blomus Code of Conduct informs our behaviour, decision-making and practices within the company and in relation to our partners, clients and other stakeholders. In our Code of Conduct, you will find the company's principles and standards laid out, and the moral and ethical expectations that employees and third parties are held to as they interact with us.

### BSCI

We aim at working solely with suppliers involved in the Business Social Compliance Initiative. BSCI is an initiative of the Foreign Trade Association (FTA), the leading business association of European and international commerce that brings together retailers, importers, brands and national associations to improve the political and legal framework for trade in a sustainable way. The industry-driven movement of BSCI works to monitor and assess workplace standards across the global supply chain with a mission to help the members fulfil the UN Sustainable Development Goals. BSCI is not a certification scheme; instead, it provides a system that helps companies to gradually improve working conditions in their supply chain.

[amfori.org](http://amfori.org)



### SEDEX

Sedex works globally with businesses to improve working conditions making sure that every person working in the supply chain should have equality, a safe place to work, and the means to support themselves and their families, free of bribery and corruption, using sustainable methods that keep the environment intact for future generations. The Sedex database is an online platform where registered companies openly share information about their social and ethical performance to share knowledge and experience and connect with partners equally committed to responsible business and responsible sourcing. A large number of our suppliers are part of Sedex, and we strive to include even more members in the future.

[sedex.com](http://sedex.com)

### **Humans: rights and respect**

We actively work to support and encourage diversity and inclusion, and it is our fundamental policy not to discriminate on the basis of race, ethnic or national origin, sex, sexual orientation, mental or physical disability, social background, age or religious belief.

We believe respect, empathy and curiosity are preconditions for any human interaction. As a consequence, we also support and encourage freedom of expression and opinion, and we wish to cultivate a working environment where people thrive and grow professionally and as individuals.

We acknowledge that we have a great responsibility for the well-being of the people involved in every aspect of our business. As an active supporter and member of the UN Global Compact initiative, we have committed to a mandatory annual status report regarding our obligations towards the people we work with, including on human rights, labour rights and anti-corruption.



Wir bei blomus arbeiten proaktiv daran, Nachhaltigkeit in alle Bereiche unseres Unternehmens zu integrieren – von der Langlebigkeit unserer Produkte über die von uns verwendeten Verpackungsmaterialien bis hin zur Zusammenarbeit mit unseren Partnern. Wir sehen uns als einen aktiven und verantwortungsbewussten Teil der modernen Gesellschaft und wir verpflichten uns, jeden Tag bessere Entscheidungen zu treffen und so unsere sozialen und ökologischen Auswirkungen zu minimieren. Wir sind bestrebt, bei der Nachhaltigkeit genauso ehrgeizig zu sein wie bei der Produktgestaltung, Innovation und Qualität.

Wir sind uns jedoch auch bewusst, dass wir nicht perfekt sind, und wir erkennen an, dass es immer Raum für Verbesserungen geben wird. Nachhaltiges Handeln in jeder Hinsicht ist nicht nur mitunter eine komplexe Angelegenheit, sondern erfordert auch, dass man sowohl als Unternehmen als auch als Einzelperson in Sachen Wissen, Innovation und Agilität eine Vorreiterrolle einnimmt. Daher möchten wir stets offen und transparent über die Dilemmas kommunizieren, die mit nachhaltigem Handeln unweigerlich verbunden sind, und darüber, wie wir die spezifischen Herausforderungen angehen, denen wir begegnen. Unser allgemeiner Ansatz wird immer sein, aufgeschlossen und neugierig zu bleiben, der Wissenschaft und den Experten, Partnern und Verbrauchern Gehör zu schenken und stets zur Verbesserung unserer Verfahren bereit zu sein. Und sobald neue Erkenntnisse und Methoden auftauchen, werden wir uns hoffentlich anpassen und schnell und effektiv handeln. Wir sind der Ansicht, dass wir uns auf diese Weise ständig verbessern und jederzeit verantwortungsvoll handeln können.

### **Design-Philosophie: zeitlos und relevant**

Was wir alle wissen: Die einzige wirklich nachhaltige Entscheidung besteht darin, mit dem Konsum aufzuhören. Wenn dies jedoch keine Option ist, glauben wir, dass es die beste Lösung ist, weniger zu kaufen und besser zu kaufen. Wir möchten die Vorstellung eines bewussten Konsums in dem Sinne unterstützen, dass, wenn wir alle in Qualität investieren, die Chancen bestehen, dass Produkte länger halten und nicht ersetzt werden müssen.

Unser Ziel ist es, qualitativ hochwertige Produkte mit zeitlosen Designs anzubieten. Auch wenn wir uns der Bedeutung von Trends bewusst sind, fragen wir uns immer, ob ein Produkt relevant bleibt oder ob es nur Ausdruck einer kurzlebigen Modeerscheinung ist. Wir denken laufend über das Zusammenspiel der funktionalen, praktischen und ästhetischen Qualitäten eines jeden blomus-Produkts nach, um sicherzustellen, dass es sich problemlos in das moderne Leben integrieren lässt; vereinfacht gesagt, dass es ein praktisches Bedürfnis erfüllt, im täglichen Leben funktioniert und Freude bereitet, anstatt schnell weggeworfen zu werden, weil es kaputt oder irrelevant geworden ist.

### **Materialien: Zertifikate und Prüfungen**

Alle unsere Produkte sind geprüft, um die rechtlichen Anforderungen auf allen Märkten, auf denen wir tätig sind, zu erfüllen. Darüber hinaus finden unsere Kunden die folgenden Etiketten auf einer großen Anzahl unserer Textil-, Holz-, Papier- und Kartonprodukte.

### **FSC®**

Gesunde Wälder sind die Grundlage für das Leben auf der Erde. Der Forest Stewardship Council® (FSC®) vereint als gemeinnützige Organisation ökologische, soziale und wirtschaftliche Gesichtspunkte. Weltweit sind rund 150 Millionen Hektar Wald nach dem FSC®-Standard für nachhaltige Waldbewirtschaftung zertifiziert. Nichtregierungsorganisationen, Verbraucher:innen und Unternehmen vertrauen darauf, dass FSC® gesunde und widerstandsfähige Wälder schützt und fördert – für immer, für alle.

FSC® unterstützt Waldbewirtschaftende, Unternehmen und Regierungsorganisationen dabei, gesunde Waldökosysteme zu fördern und die Lebensgrundlagen im Wald zu sichern. Dabei ist FSC® die Plattform für einen gleichberechtigten Dialog zwischen sozialen, ökolo-





gischen und wirtschaftlichen Interessen. Bei der Bekämpfung der Klima- und Biodiversitätskrise haben sich die FSC®-Standards weltweit im Wald bewährt. Das FSC®-Kennzeichen ist auf Millionen von Produkten weltweit zu finden und das mit Abstand bekannteste Zeichen für verantwortungsvolle Waldwirtschaft.

Das FSC®-Kennzeichen bedeutet, dass das Produkt, das es trägt, aus Materialien aus vorbildlich bewirtschafteten, FSC®-zertifizierten Wäldern sowie anderen kontrollierten Quellen besteht. Halten Sie nach unseren FSC®-zertifizierten Produkten Ausschau.

[fsc.org](http://fsc.org)



The mark of  
responsible forestry  
FSC® N003781

## **OEKO-TEX®**

OEKO-TEX® besteht aus unabhängigen Textil- und Lederprüfinstituten in Europa und Japan mit Niederlassungen in mehr als 70 Ländern. Sie arbeiten gemeinsam an der Entwicklung von Testmethoden und der Festlegung von Grenzwerten. Diese bilden die Grundlage für ihre anerkannten Standards. Die Partnerinstitute leiten akkreditierte Prüfverfahren, bei denen sowohl Labortests als auch Unternehmensaudits in Übereinstimmung mit den globalen Richtlinien durchgeführt werden. Diese können von den Herstellern, Lieferanten oder auch Verkäufern beantragt werden. Die Produkt- und Prozesstests sind umfassend. Sie ermöglichen es Unternehmen, je nach Zertifizierung Risiken zu managen sowie gesetzliche Anforderungen zu erfüllen um Mensch und unseren Planeten zu schützen.

Der OEKO-TEX® STANDARD 100 ist ein Label für schadstoffgeprüfte Textilien. Es setzt den Maßstab für textile Sicherheit, vom Garn bis zum fertigen Produkt. Jeder Artikel mit dem OEKO-TEX® STANDARD 100 Label hat die Labortests auf über 1.000 Schadstoffe bestanden und ist damit unbedenklich für die menschliche Gesundheit. Die Mehrheit unserer Textilprodukte ist mit OEKO-TEX® STANDARD 100 zertifiziert.

[oeko-tex.com](http://oeko-tex.com)

## **GOTS**

Der Global Organic Textile Standard (GOTS) ist der führende international anerkannte Standard für Bio-Textilien. Er gewährleistet den Bio-Status der Textilien von der Ernte der Rohstoffe über die umwelt- und sozialverträgliche Herstellung bis hin zur Kennzeichnung. Der Standard umfasst die Verarbeitung, Herstellung, Verpackung, Kennzeichnung, den Handel und Vertrieb der Textilien, die aus mindestens 70 Prozent zertifizierten Bio-Naturfasern hergestellt werden.

[global-standard.org](http://global-standard.org)

## **CLIMATECALC TM**

ClimateCalc TM ist ein Hilfsmittel zur Messung des Klimoeffekts bei der Produktion von Druckerzeugnissen wie Büchern, Zeitschriften und Katalogen. Mit ClimateCalc TM wird die CO<sub>2</sub>-Emission, die mit der Herstellung eines jeden Druckerzeugnisses verbunden ist, transparent und Emissionen können hinreichend klimakompensiert werden. Der saisonale blomus-Katalog ist ClimateCalcTM-zertifiziert, um zu dokumentieren, dass die Klimaauswirkungen berechnet und kompensiert wurden.

[climatecalc.eu](http://climatecalc.eu)

## **Überstand: nichts wird weggeworfen**

Wir sind bemüht, nicht zu viel zu produzieren; alle unverkauften Artikel, die wir auf Lager haben, werden jedoch stets auf die eine oder andere Weise verwendet. Wir entsorgen, verbrennen oder vernichten niemals unverkaufte blomus-Artikel. Stattdessen werden sie zu reduzierten Preisen in unserem ständigen Verkauf oder bei besonderen Verkaufs- oder Wohltätigkeitsveranstaltungen verkauft.



## **Verpackung: die Nachhaltige Wahl**

Verpackung spielt eine entscheidende Rolle, da sie ihren wertvollen Inhalt entlang der Lieferkette schützt und eine sichere Lieferung zum Endverbraucher ermöglicht. Darüber hinaus ist die Verpackung auch der naheliegendste Ort, um mit Veränderungen zu beginnen und eine nachhaltige Wahl zu treffen. Wir sind dabei, alle bestehenden Verpackungen auszumustern und durch FSC®-zertifizierte Kartonverpackungen, Kataloge und Hängeetiketten zu ersetzen.

Karton ist recycelbar und wir ermuntern unsere Kunden und Partner, bei der Entsorgung gebrauchter blomus-Verpackungen stets ihr örtliches Mülltrennungsprogramm oder andere verfügbare Recyclingoptionen zu nutzen.

## **Ethik: wie wir handeln**

### DER UN GLOBAL COMPACT

Der UN Global Compact ist eine freiwillige Initiative, die auf den Verpflichtungen von Geschäftsführern beruht, universelle Nachhaltigkeitsprinzipien umzusetzen und Partnerschaften zur Unterstützung der UN-Ziele einzugehen. Somit verfolgt die Initiative zwei Ziele: Sie soll Unternehmen ermutigen, ihre zehn Prinzipien zu unterstützen und umzusetzen, und Unternehmen dazu anregen, gesellschaftliche Verantwortung (CSR) durch freiwillige Initiativen zur Förderung der Nachhaltigkeitsziele der Vereinten Nationen zu stärken.

Wir sind dem UN Global Compact beigetreten und haben uns damit zu verantwortungsvollen Geschäftspraktiken in den Bereichen Menschenrechte, Arbeit, Umwelt und Korruption verpflichtet. Alle blomus-Lieferanten müssen den UN Global Compact unterzeichnen und sich zur Einhaltung der zehn Prinzipien der Initiative verpflichten.  
[unglobalcompact.org](http://unglobalcompact.org)

### GLOBAL GOALS

Die Ziele für nachhaltige Entwicklung (Sustainable Development Goals – SDGs) – die gemeinhin als Global Goals bezeichnet werden – sind eine Sammlung von 17 miteinander verknüpften globalen Zielen, die als gemeinsamer Plan für Frieden und Wohlstand für die Menschen und den Planeten dienen sollen, jetzt und in Zukunft. Die SDGs wurden 2015 von den UN-Generalversammlung aufgestellt und sollen bis 2030 erreicht werden.

Wir unterstützen die Global Goals und möchten daher mit Partnern zusammenarbeiten, die sich in gleicher Weise verpflichten. Wir haben vier Ziele ausgewählt, denen wir in Zukunft besondere Aufmerksamkeit widmen wollen:

**Ziel 8:** Dauerhaftes, breitenwirksames und nachhaltiges Wirtschaftswachstum, produktive Vollbeschäftigung und menschenwürdige Arbeit für alle fördern.

**Ziel 12:** Nachhaltige Konsum- und Produktionsmuster sicherstellen.

**Ziel 15:** Landökosysteme schützen, wiederherstellen und ihre nachhaltige Nutzung fördern, Wälder nachhaltig bewirtschaften, Wüstenbildung bekämpfen, Bodendegradation beenden und umkehren und dem Verlust der biologischen Vielfalt ein Ende setzen.

**Ziel 17:** Umsetzungsmittel stärken und die globale Partnerschaft für nachhaltige Entwicklung mit neuem Leben erfüllen.

Alle blomus-Lieferanten müssen sich dem UN Global Compact verpflichten sowie den Global Goals, wobei den vier oben genannten Zielen besondere Bedeutung zukommt.



## Verhaltenskodex

Der Verhaltenskodex von blomus informiert über unser Verhalten, unsere Entscheidungsfindung und unsere Praktiken innerhalb des Unternehmens und in der Beziehung zu unseren Partnern, Kunden und anderen Interessenvertretern. In unserem Verhaltenskodex finden Sie die Prinzipien und Standards des Unternehmens dargelegt, sowie die moralischen und ethischen Erwartungen an unsere Mitarbeiter und Dritte, wenn sie mit uns interagieren.

## BSCI

Wir streben an, ausschließlich mit Lieferanten zusammenzuarbeiten, die an der Business Social Compliance Initiative teilnehmen. BSCI ist eine Initiative des Foreign Trade Association (FTA), dem führenden Wirtschaftsverband des europäischen und internationalen Handels, der Einzelhändler, Importeure, Marken und nationale Verbände zusammenbringt, um die politischen und rechtlichen Rahmenbedingungen für Handel auf nachhaltige Weise zu verbessern. Die branchenorientierte BSCI-Bewegung arbeitet an der Überwachung und Bewertung von Arbeitsplatzstandards in der gesamten globalen Lieferkette mit dem Ziel, die Mitglieder bei der Erfüllung der UN-Ziele für nachhaltige Entwicklung zu unterstützen. BSCI ist kein Zertifizierungssystem; es bietet vielmehr ein System, das Unternehmen bei der schrittweisen Verbesserung von Arbeitsbedingungen entlang ihrer Lieferkette hilft.

[amfori.org](http://amfori.org)

## SEDEX

Sedex arbeitet weltweit mit Unternehmen zusammen, um Arbeitsbedingungen zu verbessern und dadurch sicherzustellen, dass alle Personen, die entlang der Lieferkette arbeiten, gleichberechtigt sind, einen sicheren Arbeitsplatz haben und über die Mittel verfügen, sich und ihre Familien zu ernähren, frei von Bestechung und Korruption und unter Anwendung nachhaltiger Methoden, die die Umwelt für künftige Generationen intakt halten. Die Sedex-Datenbank ist eine Online-Plattform, auf der registrierte Unternehmen offen Informationen über ihre soziale und ethische Leistung austauschen können, um Wissen und Erfahrungen zu teilen und Kontakte zu Partnern knüpfen, die sich ebenfalls für verantwortungsvolle Geschäfte und verantwortungsvolle Beschaffung einsetzen. Eine Vielzahl unserer Lieferanten ist Teil von Sedex und unser Ziel ist es, in Zukunft noch mehr Mitglieder zu gewinnen.

[sedex.com](http://sedex.com)

## Menschen: Rechte und Respekt

Wir arbeiten aktiv an der Unterstützung und Förderung von Vielfalt und Integration, und es ist unsere grundlegende Politik, keine Diskriminierung aufgrund von Rasse, ethnischer oder nationaler Herkunft, Geschlecht, sexueller Orientierung, geistiger oder körperlicher Behinderung, sozialem Hintergrund, Alter oder religiöser Überzeugung zuzulassen.

Wir glauben, dass Respekt, Empathie und Neugierde Voraussetzungen für jede menschliche Interaktion sind. Infolgedessen unterstützen und fördern wir auch die freie Meinungsäußerung und möchten ein Arbeitsumfeld schaffen, in dem sich die Menschen beruflich und persönlich weiterentwickeln können.

Wir erkennen an, dass wir eine große Verantwortung für das Wohlergehen der Menschen haben, die an jedem Aspekt unseres Geschäfts beteiligt sind. Als aktiver Unterstützer und Mitglied der UN Global Compact Initiative haben wir uns zu einem obligatorischen jährlichen Statusbericht über unsere Verpflichtungen gegenüber den Menschen, mit denen wir zusammenarbeiten, verpflichtet; dazu gehören auch die Bereiche Menschenrechte, Arbeitsrechte und Korruptionsbekämpfung.

## VARIOUS

### PILAR 98011

Leaflet | Broschüre

Dimensions H 17,5 cm, B 12 cm

Features Pilar tableware collection  
Pilar Geschirrkollektion



### SATOMI 98040

Leaflet | Broschüre

Dimensions H 17,5 cm, B 12 cm

Features Cosmetic collection  
Kosmetik Kollektion



### SOFAS 98597

Leaflet | Broschüre

Dimensions H 21 cm, B 15 cm

Features Furniture Service & Care  
Furniture Service & Care



### STAY 98035

Leaflet | Broschüre

Dimensions H 17,5 cm, B 12 cm

Features Outdoor furniture collection  
Stay Outdoor Möbelkollektion



### GROW 98039

Leaflet | Broschüre

Dimensions H 17,5 cm, B 12 cm

Features Outdoor furniture collection  
Grow Outdoor Möbelkollektion



### YUA / YUA WIRE 98041

Leaflet | Broschüre

Dimensions H 17,5 cm, B 12 cm

Features Yua / Yua Wire Outdoor  
furniture collection  
Yua / Yua Wire Outdoor  
Möbelkollektion



### 64119

Acrylic logo sign | Logo Acryl Aufsteller

Dimensions H 6,5 cm, B 11,5 cm, T 2 cm

Materials K2



### 99991

blomus shopping bag | blomus Papier-Tragetasche

Dimensions H 49 cm, B 45 cm, T 17 cm



### 98056

blomus Catalog | blomus Katalog

Dimensions H 29,7 cm, B 21 cm

Features The entire 2024 collection  
Die gesamte Kollektion 2024

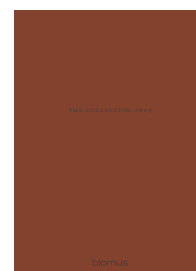

## SHOWROOM

Come and visit us at our blomus showroom, book an appointment to suit you and be inspired along the way.

Besuchen Sie uns in unseren Ausstellungsräumen. Vereinbaren Sie jederzeit einen Termin und lassen Sie sich inspirieren.



### Showroom blomus GmbH

Zur Hubertushalle 4  
59846 Sundern - Germany

Termine nach Vereinbarung:  
Silke Neumeister  
T 02933 831 169  
E silke.neumeister@blomus.com

### Showroom Süd - West

An der Schießmauer 6  
89231 Neu-Ulm

Termine nach Vereinbarung:  
Sandra Kuhnle  
T 0163 3430620  
E s.kuhnle@t-online.de

### Showroom Süd - Ost

Am Dreifaltigkeitsplatz 176  
84028 Landshut

Termine nach Vereinbarung:  
Thomas Werner  
T 0172 7238676  
E werner@buch-raum.de

### Showroom Mitte

Häuser der Mode  
8 OG Raum 848  
Kölner Str.1  
65760 Eschborn

Termine nach Vereinbarung:  
Christian Senft  
T 0170 2102456  
E info@cs-handelsagentur.de

### Showroom West

Bleichermühle  
Hehler 130-134  
41366 Schwalmatal

Termine nach Vereinbarung:  
Stefan Wirtz  
T 0171 6483106  
Nicole Wirtz  
T 0151 57117908  
E wirtz@wirtz-agentur.de

### Showroom Sweden

Happynest AB  
Salamandervägen 16  
70236 Örebro

For appointments please contact:  
Johan Sjöstedt  
T +46 (-) 019-107670  
E johan@happynest.se

### Showroom Finland

Itälahdenkatu 18 A  
FI 00210 Helsinki

For appointments please contact  
Marina Tuominen-Vuorenää  
T +358 40 8398 019  
E marina.tuominen@textilkompani.fi

### Showroom Norway

Rosenholm Campus  
Nordic Elements Agency  
Rosenholmveien 25  
1414 Trollåsen

For appointments please contact  
Camilla K. Hivand  
T +47 93451297  
E camilla@nordicelements.com

### Showroom Belgium

Trade Mart Brussels  
W Dubrovnik 138  
Square de l'Atomium 1  
1020 Brussels

For appointments please contact  
Julie Hennebert  
T +32 (0) 55 31 44 23  
E table.et.decor@skynet.be

### Showroom UK

DM Brands  
79 Waterworks Road  
Worcester WR1 3EZ

For appointments please contact  
Matt Langford  
T +44 (0) 1905 616 006  
E sales@dmbands.co.uk

### Showroom Austria

Alte Mattseerstraße 14  
5020 Salzburg/Bergheim

For appointments please contact  
Christa Gradl  
T +43 (0) 699 190 68 597  
E office@gradl-handelsagentur.com

## INTERNATIONAL CONTACT

### **Austria**

Christa Gradl  
T +43 (0) 699190 68 597  
E office@gradl-handelsagentur.com

### **Baltics**

Brandhouse Baltic  
Julius Nurmoja  
T +372 59 08 52 09  
E julius@brandhousebaltic.com

### **Belgium / Lux**

Table et Decors  
Julie Hennebert  
T +32 (0) 55 31 44 23  
E table.et.decor@skynet.be

### **Czech Republic**

Blomus s.r.o.  
Karolina Harmackova  
T +420 (0) 222 316 990  
E praha@blomus.cz

### **Denmark**

ØSTER AGENTUR  
Kristian Østerballe  
T + 45 2227 5277  
E kristian@osteragentur.dk

### **Finland**

TEXTILKOMPANI  
Marina Tuominen-Vuorenpää  
T +358 40 83 98019  
E info@textilkompani.fi

### **France**

Agence made IN  
Jean-Yves Guillou  
T +33 (0) 5 56 44 90 90  
E contact@agencemadein.com

### **Greece / Cyprus**

Omnia Design Material LTD  
Panagiotis Vakalidis  
T +30-6947901120  
E vakalidis@gmail.com

### **Israel**

MALY'S M&H Ltd  
Haim Levy  
T +972 3 5797785  
E lee@malys-co-il

### **Italy**

Merito s.r.l.  
Isabelle Riffeser  
T +39 (0) 473 440 230  
E info@merito.it

### **Korea**

Maison de Concept  
Sean Hwang  
T +82-10-2596-2748  
E contact@maisondeconcept.kr

### **Mexico**

CS IM Productos  
Ana Gabriela Hernandez Briones  
T +52 55 55 401 910  
E ana.g.hernandez@csim-productos.de

### **Netherlands**

Martin van den Brink  
T +31 (0) 655 804 141  
E martin.vdbrink@blomus.com

### **Norway**

Nordic Elements  
Camilla K.Hivand  
T +47 (0) 93451297  
E camilla@nordicelements.no

### **Poland**

blomus Polska  
Mariusz Rusinski  
T +48 (0) 507 944 848  
E m.rusinski@blomus.pl

### **Portugal**

Quinta da Vermoeira  
Ines Mota  
T +351 939 700 421  
E inesmota@quintadavermoeira.pt

### **Spain**

Miguel Graell S.L.  
Jaime Graell  
T +34 (0) 91 578 1769  
E miguel.graell@telefonica.net

### **Sweden**

Happynest AB  
Johan Sjöstedt  
T +46 (0) 19 10 76 70  
E kundtjanst@happynest.se

### **Switzerland**

Christian Senft  
T +49 (0) 170 210 2456  
E info@cs-Handelsagentur.de

### **UK / Ireland**

DM Brands  
Matt Langford  
T +44 (0) 1905 616 006  
E sales@dmbrands.co.uk

### **USA / Canada**

SKS USA Corporation  
Mark Burgener  
T +1 (618) 395 2400  
E mark.burgener@sks-usa.com

KONTAKT  
NATIONAL

**Jana Hilgenhaus**

blomus Deutschland  
T 02933 831 489  
E jana.hilgenhaus@blomus.com

**Eva Papenkort**

blomus Deutschland  
T 02933 831 164  
E eva.papenkort@blomus.com

**Michaela Mazziotti**

blomus Deutschland  
T 02933 831 351  
E michaela.mazziotti@blomus.com

**Claudia Wiegard**

blomus Export  
T +49 2933 831 230  
E claudia.wiegard@blomus.com

**Klara Vollmer**

blomus Export  
T +49 2933 831 505  
E klara.vollmer@blomus.com

KONTAKT  
AUSSENDIENST

**Anja & Ole Roßmanek**

Berlin, Brandenburg,  
Mecklenburg-Vorpommern,  
Sachsen-Anhalt, Sachsen, Thüringen  
T 0172 88 61 000 (A. Roßmanek)  
T 0162 94 10 100 (O. Roßmanek)  
E info@agentur-rossmanek.de

**Thomas Werner**

Bayern  
T 0172 7238676  
E werner@buch-raum.de

**Sandra Kuhnle**

Baden-Württemberg  
T 0163 343 0620  
E s.kuhnle@t-online.de

**Michael Schafer**

Niedersachsen, Hamburg  
Bremen, Schleswig-Holstein  
T 0173 283 8874  
E michael.schafer@blomus.com

**Nicole & Stefan Wirtz**

Nordrhein  
T 0151 5711 7908 (N. Wirtz)  
E nw@wirtz-agentur.de

T 0171 648 3106 (S. Wirtz)

E sw@wirtz-agentur.de

**Jörg Schrader**

Westfalen  
T 0171 418 3100  
E joerg.schrader@blomus.com

**Christian Senft**

Hessen, Rheinland-Pfalz, Saarland  
T 0170 210 24 56  
E info@cs-Handelsagentur.de

**Thomas Vogler**

Werbemittelhandel  
Deutschland  
T 0172 845 48 48  
E thvogler@t-online.de

**Creative Director**

Charlotte Thorhaug Bech

**Photographer**

Line Thit Klein

**Art Director & Stylist**

Marie Monrad Graunbøl

**Graphics**

Lena Kleinehr

**Head office**

blomus GmbH

P.O. Box 1701 · 59844 Sundern

Zur Hubertushalle 4 · 59846 Sundern

Germany

Phone +49 (0) 2933 831-0

Fax +49 (0) 2933 831-195

**blomus Copenhagen office**

Teglholmens Østkaj 24

2450 København

Denmark

info@blomus.com

blomus.com



Here you can find the digital version of the blomus catalog.  
Hier finden Sie die digitale Version des blomus Katalogs.

The contents of the brochure is subject to the copyright laws of the company. It is forbidden to exhibit, reproduce or distribute the images and texts for public use or access without obtaining the express prior written permission of blomus. blomus is entitled to exercise its right to injunctive relief and to demand the elimination of any interference or impairment in the event of unauthorised use of the copyright material, and may also make a compensation claim for damages in the event that the violator is charged with intent or negligence. We reserve the right to make technical changes. Colour deviations may occur in printing. All sizes and weights are approximate values. blomus assumes no liability for printing errors.

Der Inhalt des Katalogs unterliegt dem Urheberrecht der Firma blomus GmbH. Die Ausstellung, Vervielfältigung und Verbreitung der Bilder und Texte in der Öffentlichkeit ohne vorherige ausdrückliche schriftliche Genehmigung der Firma blomus GmbH ist verboten. Bei unberechtigter Nutzung der urheberrechtlich geschützten Werke kann die Firma blomus GmbH Unterlassung, Beseitigung der Beeinträchtigung, und wenn dem Verletzer Vorsatz oder Fahrlässigkeit zur Last fällt, Schadensersatz fordern. Technische Änderungen und Farbabweichungen im Druck sind vorbehalten. Alle Maße und Gewichte sind ca.-Angaben. Für Druckfehler wird keine Haftung übernommen.



Print product with financial

**climate contribution**

ClimatePartner.com/11834-2409-1006





## MATERIALS

### Aluminium/Aluminium

|    |   |
|----|---|
| A1 | Matt powder coated/Matt pulverbeschichtet             |
| A2 | Chrome-plated zinc alloy/Zinkdruckguss matt verchromt |
| A3 | Zinc alloy/Zinkdruckguss                              |

### Brass/Messing

|    |  |
|----|--|
| M1 | Matt nickel-plated/Matt vernickelt     |
| M2 | Black nickel-plated/Schwarz vernickelt |

### Glass/Glas

|    |                     |
|----|---------------------|
| G1 | Clear/Klar          |
| G2 | Satinized/Satiniert |
| G3 | Coloured/Farbig     |

### Mixed Material/Gemischtes Material

|     |  |
|-----|--|
| MM1 | Recycled bamboo powder, Resin/recycletes Bambuspulver, Kunstharz |
|-----|--|

### Neodym/Neodym

|   |                          |
|---|--------------------------|
| N | Nickel-plated/Vernickelt |
|---|--------------------------|

### Plastic/Kunststoff

|    |                    |
|----|--------------------|
| K1 | Rubber/Gummi       |
| K2 | Acrylic/Acrylglas  |
| K3 | Plastic/Kunststoff |
| K4 | Silicone/Silikon   |
| K5 | Neoprene/Neopren   |

### Stainless steel/Edelstahl

|   |                  |
|---|------------------|
| M | Matt/Matt        |
| P | Polished/Poliert |

|     |                                  |
|-----|----------------------------------|
| SS1 | Powder coated/Pulverbeschichtet  |
| SS2 | Titanium coated/Titanbeschichtet |
| SS3 | PVD-coated/PVD beschichtet       |
| SS4 | Lacquered/Lackiert               |

### Steel/Stahl

|    |  |
|----|--|
| S1 | Powder coated/Pulverbeschichtet                            |
| S2 | Matt nickel-plated/Matt vernickelt                         |
| S3 | Chrome-plated/Verchromt                                    |
| S4 | Iron/Eisen   |
| S5 | Enamel/Emaille   |
| S6 | Galvanized Powdercoated/<br>Galvanisiert pulverbeschichtet |

### Stone/Stein

|      |                                |
|------|--------------------------------|
| ST1  | Porcelain/Porzellan            |
| ST2  | Ceramic/Keramik                |
| ST3  | Polystone/Polystone            |
| ST4  | Stone/Stein                    |
| ST5  | Concrete/Beton                 |
| ST6  | Terrazzo/Terrazzo              |
| ST7  | Granite/Granit                 |
| ST8  | Slate/Schiefer                 |
| ST9  | Sandstone/Sandstein            |
| ST10 | Fibreclay/Faserverstärkter Ton |
| ST11 | Marble/Marmor                  |
| ST12 | Travertine/Travertin           |
| ST13 | Alabaster/Alabaster            |

### Textile/Textil

|     |                               |
|-----|-------------------------------|
| T1  | Cotton/Baumwolle              |
| T2  | Nylon/Nylon                   |
| T3  | Synthetic fibres/Kunstfaser   |
| T4  | Felt/Filz                     |
| T5  | Linen/Leinen                  |
| T6  | Leather/Leder                 |
| T7  | Jute/Jute                     |
| T8  | Fur/Fell                      |
| T9  | Wool/Wolle                    |
| T10 | Feathers, Down/Federn, Daunen |
| T11 | Viscose/Viskose               |
| T12 | Merino Wool/Merinowolle       |
| T13 | Cashmere/Kaschmir             |
| T14 | PU Leather/PU Leder           |
| T15 | Recycled wool/Recycelte Wolle |
| T16 | Foam/Schaumstoff              |

### Wax/Wachs

|    |                    |
|----|--------------------|
| W1 | Soya Wax/Sojawachs |
|----|--------------------|

### Wood/Holz

|     |                          |
|-----|--------------------------|
| H1  | Hardwood/Hartholz        |
| H2  | Bamboo/Bambus            |
| H3  | Walnut/Walnuss           |
| H4  | Oak/Eiche                |
| H5  | Card/Pappkarton          |
| H6  | Cork/Kork                |
| H7  | MDF                      |
| H8  | Coconut Fibre/Kokosfaser |
| H9  | Plywood/Sperrholz        |
| H10 | Ash/Esche                |
| H11 | Tissue/Gewebepapier      |
| H12 | Paper/Papier             |
| H13 | Beechwood/Buche          |
| H14 | Oak veneer/Eichenfunier  |
| H15 | Rice paper/Reispapier    |

## COLOUR CARD



Vanilla



Fungi



Espresso



Silk Gray

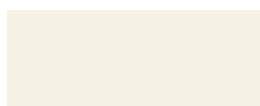

Lily White



Bark



Ashes of Rose



Elephant Skin/Taupe



Moonbeam



Misty Rose



Mourning Dove



Mirage Gray



Nomad



Terracotta



Sharkskin



Desert Sage



Tan



Cedar Wood



Steel Gray



Midnight Navy



Indian Tan



Amber Brown



Pewter



Tradewinds



Duck Green



Rustic Brown



Warm Gray



Micro Chip



Agave Green



Brandy Brown



Magnet

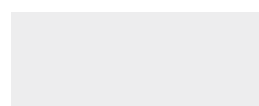

Nimbus Cloud



Gunmetal



Port



Granite Gray



Satellite



Plum Perfect



